

ABSICES
 Créateur et agencéur
 d'espace
 5 Place de l'Eglise 19500 Meyssac
 Tél : 05 87 49 40 13
www.absices.com - contact@absices.com

€ 2024

buromomic

FABRICANT FRANÇAIS



ESPACES DE VIE au travail

SOMMAIRE GÉNÉRAL

CONFIDENTIALITÉ 16 - 19

NOUVEAU



CALME
Cabines de confidentialité
16

COWORKING 20 - 51



NOUVEAU
ALTO
Coworking
22

ASTROLITE
HAUTE
30



COHÉSION
34



COHÉSION
HAUTE
40



DÉTENTE
44



VISIO HUB
48



BUREAUX COLLABORATIFS 52 - 145

NOUVEAU



ALTO
54



ASTROLITE
74



PARTAGE
90



ASTRO
106



DIALOGUE
126

BUREAUX ERGONOMIQUES 146 - 169



ASTROLITE
148



ESSENTIEL
150



ENVOL One
152



ENVOL Evo
156



NOUVEAU
ALTO
162



ENVOL Classic
166

BUREAUX CLASSIQUES 170 - 189



ESSENTIEL
172



RETRO
178



EXTENSIONS
182



STRICTO
186

BUREAUX DIRECTION 214 - 229



ASTRO
Direction
216



STRICTO
Direction
220



PRESTIGE
224

COMPLÉMENTS & ACCESSOIRES 190 - 213



COURTOISIE
Voiles de fond
192



ÉLECTRIFICATION
194



CONNECTIQUE
198



BEWALL
Séparateurs tissus
et mélaminés
202



NOUVEAU
ERGONOMIE
Supports écrans et
luminaires
210

SOMMAIRE GÉNÉRAL

RANGEMENTS 230 - 285



COMFORT
Caissons
mélaminés à tiroirs
232



OPENBOX
Caissons
mélaminés à porte
238



OPTIMAX Evo
Caissons
Towers
240



QUIÉTUDE
Rangements
mélaminés
242



ALTO
Solutions de
rangements
258



ALTO
Bibliothèques
262



EKO
Casiers
266



KUBO
Bibliothèques
276



PAISIBLE
Caissons métal
280



CLASSIF
Rangements
métal
282

RÉUNION 286 - 327



ALTO
Réunion
288



ARCHES
Réunion
294



COHÉSION
Réunion
304



SOLUTION
Tables abattantes
308



EUREKA
Tables abattantes
310



SOLUTION
Tables pliantes
318



ENSEMBLE
Réunion
320

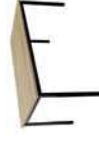

RENCONTRE
Tables modulaires
324

ACCUEIL 328 - 347



FIFTY-FIFTY
330



FIFTY-FULL
334



TABLES BASSES
346



TABLES GUEST
347

SIÈGES 348 - 367



**CANAPÉS ET
FAUTEUIL**
352



SIÈGES OPÉRATIFS
354



**CHAISES
DE RÉUNION**
359



CHAUFFEUSES
364



TABOURETS
366

NUANCIER & SYNOPTIQUE 368 - 378

NUANCIER
368

SYNOPTIQUE
376

NOUVEAU



CALME

Cabines de confidentialité

Les cabines de confidentialité **Calme** sont des espaces autonomes, pratiques et conçus spécifiquement pour vous fournir le calme et l'intimité dont vous avez besoin. Idéales pour vous concentrer, passer des appels confidentiels ou simplement vous détendre, les cabines **Calme** permettent de vous isoler et d'échapper à l'agitation environnante dans les espaces de coworking.

Déclinables en versions bureau ou avec banc, debout ou assise, les cabines de confidentialité Solo ou Duo vous offrent l'espace intimiste adéquat pour communiquer, vous concentrer en toute sérénité en améliorant votre productivité et votre bien-être au travail.



Cabines de confidentialité debout
Nebraska - Argile - Panneaux tissu Vert d'eau



CALME Cabines de confidentialité

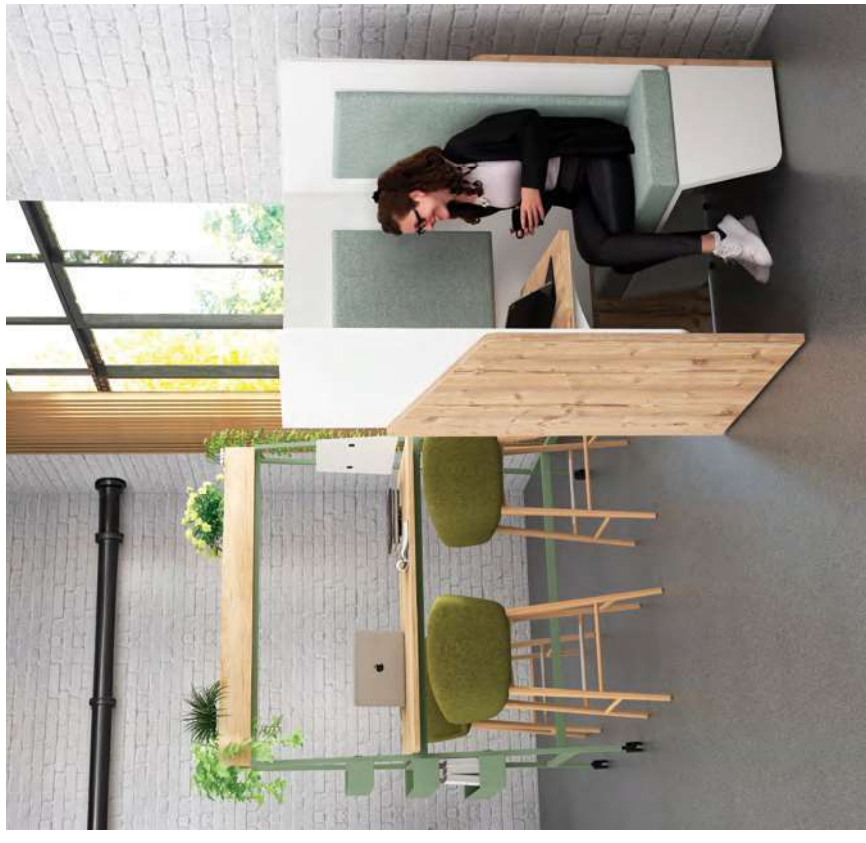

Cabine de confidentialité assise avec banc
Timber - Blanc - Panneaux et coussin tissu Vert d'eau



Cabines de confidentialité assise Duo avec bancs
Chêne Fil - Blanc - Panneaux et coussin tissu Vert d'eau



CALME Cabines de confidentialité

GARANTIE
5 ANS

Structure

Panneaux mélaminés Structurex® à coins arrondis, ép. 25 mm en partie basse et ép. 16 mm en partie haute.



Cabine de confidentialité debout



Cabine de confidentialité assise bureau

Cabine de confidentialité assise avec banc

tablette à gauche

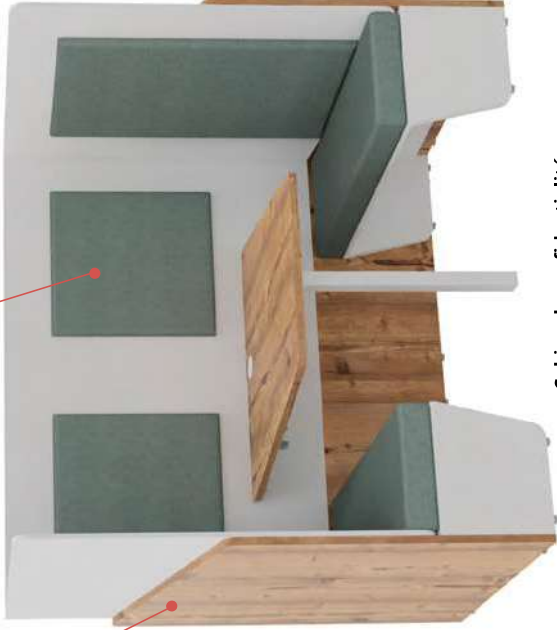

Cabine Duo de confidentialité assise Duo avec bancs

DESCRIPTIF TECHNIQUE

- Panneaux mélaminés Structurex® à coins arrondis, ép. 25 mm en partie basse et panneaux mélaminés ép. 16 mm en partie haute. Chant ABS antichoc 2 mm.
- Habillage panneaux acoustiques L 60 x H 60 / H 100 cm composé d'un panneau MDF ép. 10 mm recouvert de mousse de mélamine à absorption acoustique, ép. 20 mm et de tissu 100% Trevira CS non feu M1, certifié Oeko-Tex®.
- Tablette de forme trapèze en panneau mélaminé Structurex®, ép. 25 mm, doté d'un obturateur passe-câble blanc. Dimensions utiles P 33 / 51 x L 92 cm (tablette individuelle) et P 70 / 102 x L 92 cm (tablette duo). 2 versions de tablettes individuelles (à droite ou à gauche). Finition des tablettes identique à la finition des structures basses.
- Vérins de réglage de Ø 25 mm, de course 10 mm pour corriger les défauts de planéité du sol.
- 3 modèles :
 - Cabine debout : P 100 x L 100 x H 196 cm. Hauteur tablette 108 cm.
 - Cabine assise bureau : P 100 x L 100 x H 162 cm. Hauteur tablette 74 cm.
 - Cabine assise avec banc : P 100 x L 100 x H 162 cm. Hauteur tablette 74 cm.
 - Cabine Duo assise avec bancs : P 100 x L 192 x H 162 cm. Hauteur tablette 74 cm.
- Banc constitué d'un support en panneaux mélaminés Structurex®, ép. 16 mm et d'un coussin d'assise en mousse ép. 10 cm, densité 40 kg/m³, recouvert de tissu 100 % Trevira CS non feu M1, certifié Oeko-Tex®. Dimensions : P 44 x L 97,5 x H 45,5 cm. Dimensions utiles : P 41 x L 96 cm. Habillage panneaux acoustiques L 60 x H 100 cm servant de dossier d'assise.

Panneaux acoustiques

Panneaux MDF ép. 10 mm recouvert de mousse de mélamine à absorption acoustique, ép. 20 mm et de tissu 100 % Trevira CS non feu M1, certifié Oeko-Tex®.



Téléchargez la fiche technique



CARACTÉRISTIQUES



— Structures basses et tablettes décorés imitation bois — Structures hautes décorés unis



— Coussins et panneaux tissu chiné Step Mélange

Autres tissus nous consulter

CONFIDENTIALITÉ

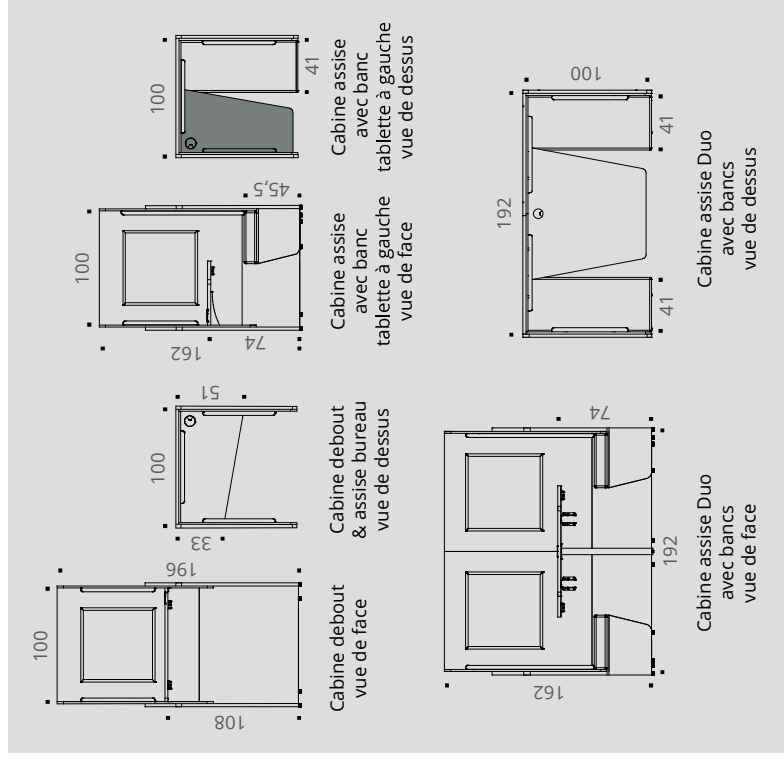



CALME Cabines de confidentialité







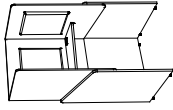
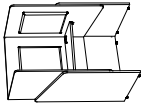
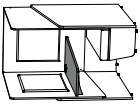
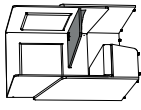
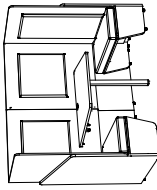

— Structures basses et tablettes décors imitation bois — Structures hautes décors unis — Coussin et panneaux tissu chiné Step Mélange

CABINES DE CONFIDENTIALITÉ

	Réf.	Finition structure basse / tablette	Finition structure haute	Coussin banc / panneaux	Finition tissu	Prix HT	+ EC
Cabine de confidentialité debout P 100 x L 100 x H 196 cm H tablette 108 cm 	DY64	+ []	+ []	+ []	+ []	1420 €	16,69 €
Cabine de confidentialité assise bureau P 100 x L 100 x H 162 cm H tablette 74 cm 	DY65	+ []	+ []	+ []	+ []	1420 €	16,69 €
Cabine de confidentialité assise avec banc Tablette à gauche P 100 x L 100 x H 162 cm H tablette 74 cm Banc : P 44 x L 97,5 x H 45,5 cm 	DY66	+ []	+ []	+ []	+ []	1880 €	18,93 €
Cabine de confidentialité assise avec banc Tablette à droite P 100 x L 100 x H 162 cm H tablette 74 cm Banc : P 44 x L 97,5 x H 45,5 cm 	DY71	+ []	+ []	+ []	+ []	1880 €	18,93 €
Cabine de confidentialité assise Duo avec bancs P 100 x L 192 x H 162 cm H tablette 74 cm Bancs : P 44 x L 97,5 x H 45,5 cm 	DZ85	+ []	+ []	+ []	+ []	2690 €	28,53 €



COWORKING

	NOUVEAU ALTO Coworking	22
	ASTROLITE HAUTE	30
	COHÉSION	34
	COHÉSION HAUTE	40
	DÉTENTE	44
	VISIO HUB	48



A ALTO

Coworking

Mobilité, flexibilité et ergonomie sont aujourd'hui des notions essentielles au sein des espaces de travail.

Les solutions de coworking **Alto** proposent des options innovantes, confortables et pratiques pour organiser vos lieux d'échanges et sont idéales pour créer le lien entre les collaborateurs. Stations mobiles et leurs accessoires (bacs de rangement, tableau blanc, porte-sacoche, extensions) ou tables hautes de forme rectangulaire ou carrée associent ergonomie, connectique intégrée et look contemporain pour créer des ambiances collaboratives, chaleureuses et efficaces au sein de vos espaces. Les solutions **Alto** répondent à toutes vos envies d'aménagement (zones lounge, réunion, coworking ou projets) et favorisent naturellement l'inspiration et la créativité des équipes.



ALTO A

Stations de travail mobiles
(accessoires optionnels)
Noir - Timber



Station de travail mobile
(accessoires optionnels)
Ocre - Blanc



COMWORKING



Supports accessoires
(accessoire optionnel)



Kit de 3 bacs de rangement
(accessoire optionnel)



Tableau aimanté blanc
(accessoire optionnel)

Tables de réunion hautes carrées départ/suivant avec banc et caisson Duo
Noir - Nebraska

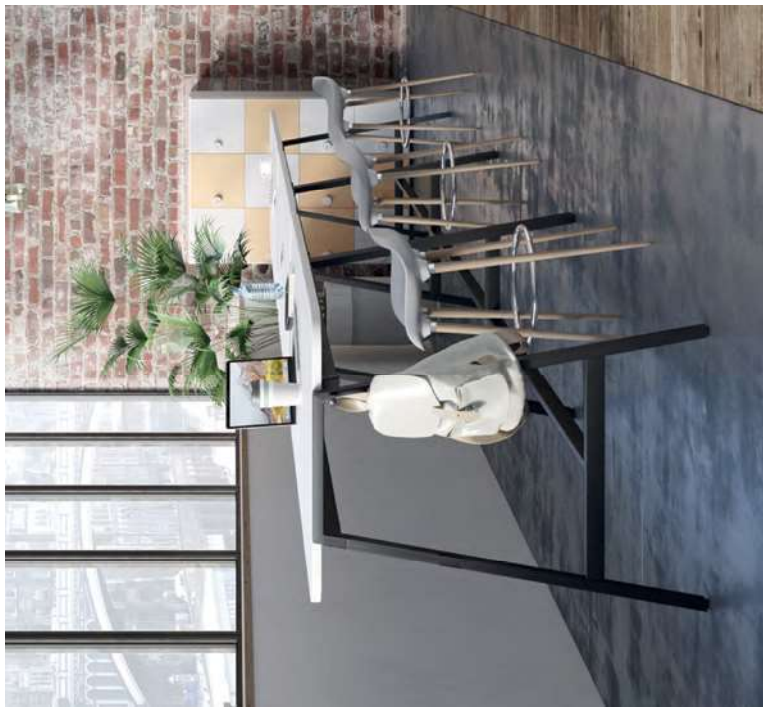

Tables de réunion hautes rectangles départ/suivant
Noir - Blanc

CARACTÉRISTIQUES

NOUVEAU

BLANC

7

VERT AMANDE

10

OCRE

11

NOIR

5

Piètements métal

NEBRASKA

F

TIMBER

M

BLANC

S

Plateaux décors imitation bois ou uni

Dimensions

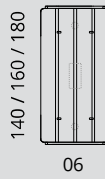

Station de travail mobile et table haute rectangle vue de dessus

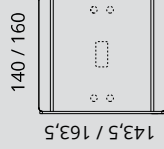

Table haute carrée vue de dessus

Synoptique plateaux



Plateaux de la station de travail mobile et de la table haute rectangle



Plateaux de la table haute carrée

Piètements

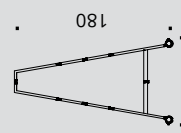

Pied arche station de travail mobile

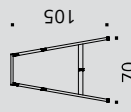

Pied arche table haute rectangle

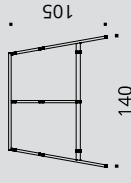

Pied arche table haute carrée

ALTO

A

GARANTIE 10 ANS

Électrification

Plateaux disponibles en 2 versions : pré-électrifiable ou avec électrification incluant un bloc électrique encastré, équipé de 3 PC + 1 USB A 5v + 1 USB C 5v + 1 passage de câbles.

Plateau

Panneau mélaminé Structurex® ép. 25 mm. 4 coins arrondis R40. Chants ABS anti-choc 2 mm. 2 hauteurs de travail : H 105 et H 75 cm.

Téléchargez la fiche technique

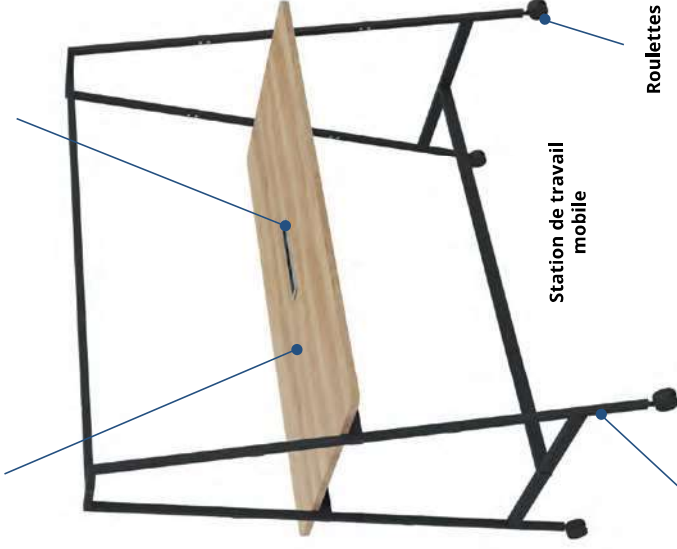

Station de travail mobile

Roulettes

4 roulettes Ø 75 mm avec freins.

Piètement

Piètement métal de section carrée 25 x 25 mm, de type arche « A » avec traverses structurales de section 40 x 25 cm. Hauteur totale : H 180 cm.



Blanc



Vert Amande



Ocre

Table haute carrée



Table haute rectangle

DESCRIPTIF TECHNIQUE

- Plateaux mélaminés Structurex® ép. 25 mm, 4 coins arrondis R40. Chants ABS anti-choc 2 mm.
- Stations de travail mobiles et tables de réunion disponibles en 2 versions de plateaux : pré-électrifiable ou avec électrification incluant un bloc électrique encastré, équipé de 3 PC + 1 USB A 5v + 1 USB C 5v + 1 passage de câbles. Câble d'alimentation 2 m inclus.
- Piètements métal de section carrée 25 x 25 mm, H 180 cm ou H 105 cm (selon versions) de type arche « A » avec traverses structurales de section 40 x 25 mm. Finition époxy laqué noir.
- Stations de travail mobiles disponibles également en finition époxy laqué blanc (lisse) et vert amande ou ocre (texturé).
- Ensembles reliés par poutres structurales en acier, de section 40 x 25 mm, finitions coordonnées aux piètements.
- Piètements permettant la fixation d'accessoires ou d'options (kit supérieur, banc, caisson, extensions selon versions).
- Stations mobiles : 4 roulettes Ø 75 mm avec freins sur pied H 180 cm. Tables hautes : vérins de stabilité sur pied H 105 cm (course 10 mm).

NOIR



— Piétements métal —

NEBRASKA



TIMBER



BLANC



— Plateaux décors imitation bois ou uni —

STATIONS DE TRAVAIL mobiles

PRÉ-ÉLECTRIFIABLE

Plateaux munis de 2 passe-câbles Ø 80 mm et 1 Top Access double pré-débranchants



AVEC ÉLECTRIFICATION

Plateaux munis d'1 bloc électrique encastré (3 PC + USB A/C) et 2 passe-câbles Ø 80 mm pré-débranchants



Dim. (cm)	Réf.	Finition plateau	Prix HT	+ EC	Réf.	Finition plateau	Prix HT	+ EC	
Stations de travail mobiles H 75 - 105 cm Pieds hauts H 180 cm et 4 roulettes avec freins	P 90 / L 140	DX235	995 €	6,81 €		+	DX265	1265 €	6,98 €
	P 90 / L 160	DX245	1025 €	7,28 €		+	DX275	1295 €	7,44 €
	P 90 / L 180	DX255	1055 €	7,96 €		+	DX285	1325 €	8,12 €
NOUVEAU Tablette d'extension Se fixe sur les piétements avec équerres (fixation à droite ou à gauche) P 35 cm	L 90 cm	DY235	135 €	0,91 €					
Kit 3 bacs de rangement En métal noir P 12 / H 12 / L 55-65-75 cm		Description	Réf.	Finition	Prix HT	+ EC			
		Se fixent sur le pied H 180 cm	DX295G	Noir	285 €	1,17 €			
Bac de rangement supérieur En mélaminé. P 24 / H 15 cm Se fixe sur la traverse supérieure de la station de travail		Description	Réf.	Finition	Prix HT	+ EC			
		L 137,5 cm pour station de travail L 140 cm	DX323	+	275 €	1,35 €			
		L 157,5 cm pour station de travail L 160 cm	DX333	+	290 €	1,50 €			
L 177,5 cm pour station de travail L 180 cm	DX343	+	305 €	1,65 €					
Tableau aimanté blanc En métal blanc H 40 / L 70 cm		Description	Réf.	Finition	Prix HT	+ EC			
		Se fixe sur le pied H 180 cm	DX317S	Blanc	125 €	0,46 €			
Supports accessoires Supports casque, sac, veste		Description	Réf.	Finition	Prix HT	+ EC			
		Vendus par lot de 2 Se fixent sur les piétements H 105 / H 180 cm	DT035G	Noir	22 €	0,07 €			



NOUVEAU



— Piétements métal — Plateaux décors imitation bois ou uni —

ALTO A

GARANTIE
10
ANS

STATIONS DE TRAVAIL mobiles

NOUVEAU

PRÉ-ÉLECTRIFIABLE

Plateaux munis de 2 passe-câbles Ø 80 mm et 1 Top Access double pré-débouchants



AVEC ÉLECTRIFICATION

Plateaux munis d'1 bloc électrique encastré (3 PC + USB A/C) et 2 passe-câbles Ø 80 mm pré-débouchants

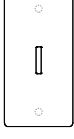

Dim. (cm)	Réf.	Finition piétement	Finition plateau	Prix HT	+ EC	Réf.	Finition piétement	Finition plateau	Prix HT	+ EC
-----------	------	--------------------	------------------	---------	------	------	--------------------	------------------	---------	------

Stations de travail mobiles

P 90 / L 140
P 90 / L 160
P 90 / L 180

Pieds hauts H 180 cm

et 4 roulettes avec freins



6,81 €

7,28 €

7,96 €

1095 €

1130 €

1160 €

DX23

DX24

DX25

DX26

DX27

DX28

1390 €

1425 €

1460 €

6,98 €

7,44 €

8,12 €

Tablette d'extension

Se fixe sur les piétements avec équerres (fixation à droite ou à gauche)

P 35 cm

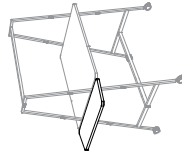

150 €

0,91 €

DY23

► Options

Description	Réf.	Finition	Prix HT	+ EC
Kit 3 bacs de rangement En métal P 12 / H 12 / L 55-65-75 cm	DX297S DX2910R DX2911W	Blanc	315 €	1,17 €
		Vert Amande	315 €	1,17 €
		Ocre	315 €	1,17 €
Top Access double Pour tables pré-électrifiables	DU135G DU137S	Noir	95 €	0,05 €
		Blanc	95 €	0,05 €
Goulotte universelle Pour tables pré-électrifiables P 12 / H 9 / L 60 cm H utile 8 cm	DP045G DP047S	Noir	50 €	0,22 €
		Blanc	50 €	0,22 €

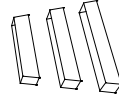

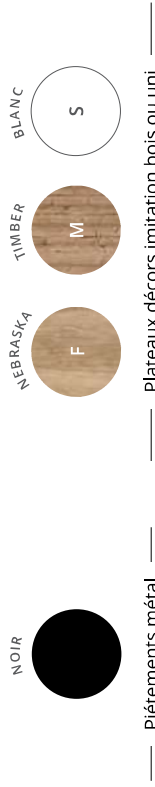

Plateaux décors imitation bois ou uni

TABLES DE RÉUNION carrées

Dim. (cm)	Réf.	Finition plateau	Prix HT	+ EC	Réf.	Finition plateau	Prix HT	+ EC
Tables hautes carrées H 105 cm Élément départ Pieds hauts H 105 cm	DT785	+ []	945 €	8,18 €	DT825	+ []	1190 €	8,35 €
	DT795	+ []	1090 €	9,83 €	DT835	+ []	1330 €	10,00 €
Tables hautes carrées H 105 cm Élément suivant Pied haut H 105 cm	DT805	+ []	755 €	7,17 €	DT845	+ []	1000 €	7,34 €
	DT815	+ []	900 €	8,82 €	DT855	+ []	1140 €	9,00 €

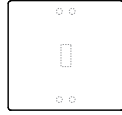

PRÉ-ÉLECTRIFIABLE

Plateaux munis de 4 passe-câbles Ø 80 mm et 1 Top Access double pré-cébochant

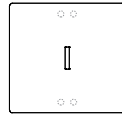

AVEC ÉLECTRIFICATION

Plateaux munis d'1 bloc électrique encastré (3 PC + USB A/C) et 4 passe-câbles Ø 80 mm pré-débouchants

NOUVEAU

► Extensions

Tablettes d'extension

Se fixent sur les piétements avec équerres (fixation à droite ou à gauche)
 P. 35 cm



L 143,5 cm
 L 163,5 cm

Dim. (cm)	Réf.	Finition plateau	Prix HT	+ EC
	DY245	+ []	170 €	1,46 €
	DY255	+ []	180 €	1,67 €

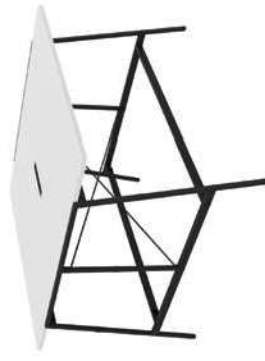

NOIR



NEBRASKA



TIMBER



BLANC



ALTO

A



— Piétements métal — Plateaux décors imitation bois ou uni —

TABLES DE RÉUNION rectangles

PRÉ-ÉLECTRIFIABLE

Plateaux munis de 2 passe-câbles Ø 80 mm et 1 Top Access double pré-débouchants



AVEC ÉLECTRIFICATION

Plateaux munis d'un bloc électrique encastré (3 PC + USB A/C) et 2 passe-câbles Ø 80 mm pré-débouchants

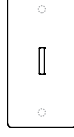

Dim. (cm)	Réf.	Finition plateau	Prix HT	+ EC	Réf.	Finition plateau	Prix HT	+ EC
Tables hautes rectangles H 105 cm								
Élément départ								
Pieds hauts H 105 cm								
	DT865	+ L	685 €	5,05 €	DT925	+ L	955 €	5,23 €
	DT875	+ L	715 €	5,53 €	DT935	+ L	985 €	5,71 €
	DT885	+ L	745 €	6,23 €	DT945	+ L	1015 €	6,41 €
Tables hautes rectangles H 105 cm								
Élément suivant								
Pied haut H 105 cm								
	DT895	+ L	545 €	4,49 €	DT955	+ L	815 €	4,67 €
	DT905	+ L	575 €	4,97 €	DT965	+ L	845 €	5,15 €
	DT915	+ L	605 €	5,67 €	DT975	+ L	875 €	5,85 €

NOUVEAU

► Extension

Dim. (cm)	Réf.	Finition plateau	Prix HT	+ EC
Tablette d'extension				
Se fixe sur les piétements avec équerres (fixation à droite ou à gauche) P 35 cm				
L 90 cm	DY235	+ L	135 €	0,91 €



► Options

Description	Réf.	Finition	Prix HT	+ EC
Top Access double				
Pour tables pré-électrifiables				
P 14,8 / L 31,6 cm	DU135G	Noir	95 €	0,05 €
Goulotte universelle				
Pour tables pré-électrifiables P 12 / H 9 / L 60 cm H utile 8 cm				
Se fixe sous les plateaux par vis à bois	DP045G	Noir	50 €	0,22 €
Obtrateur électrifé				
Équipé de 1 PC + 1 USB A 5v Câble d'alimentation de 2 m inclus				
Ø 100 mm Se fixe sur le passe-câbles pré-débouchant Ø 80 mm du plateau	DQ135G	Noir	60 €	0,03 €
Obtrateur avec chargeur à induction				
Ø 88 mm Se fixe sur le passe-câbles pré-débouchant Ø 80 mm du plateau	DQ015G	Noir	120 €	0,03 €



ASTROLITE HAUTE

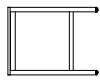

Parfaitement adaptées aux nouveaux modes d'organisation des espaces de travail, les tables **Astrolite Haute** permettent aux collaborateurs de mixer réunions rapides, coworking ou pauses détente. Debout ou assis sur des chaises hautes, les collaborateurs apprécieront le confort, la polyvalence et la robustesse des tables **Astrolite Haute**, proposées avec ou sans électrification, selon les versions.



ASTROLITE HAUTE



Table haute carrée avec Top Access double
Noir - Nebraska

Table haute rectangle
Blanc - Nebraska



Video : Comment percer les systèmes pré-débouchants ?



Flashez-moi avec votre smartphone !

Électrification

Plateaux rectangles munis de 2 passe-câbles pré-débouchants ronds et d'1 pré-débouchant rectangle, au centre, pour **Top Access mini proposé en option** (dim. 240 x 120 mm).

Plateau

Panneau mélaminé Structurex® ép. 25 mm.
Chants ABS anti-choc 2 mm.
Hauteur 105 cm.

Électrification

Plateaux carrés disponibles en 2 versions : sans électrification ou avec **Top Access double** (dim. 316 x 148 mm).

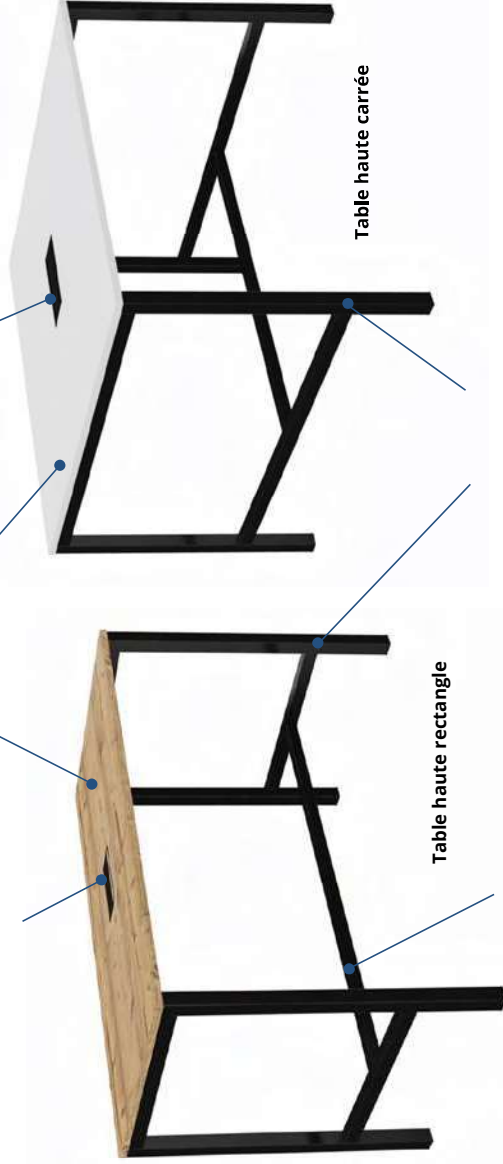

Table haute rectangle

Table haute carrée

Structure

Barre structurelle repose-pieds, de section 40 x 40 mm, finition époxy laqué.

Piètement

Piètement métal de section carrée 50 x 50 mm, type arche avec barre transversale en partie basse, finition époxy laqué.



Téléchargez la
fiche technique



CARACTÉRISTIQUES

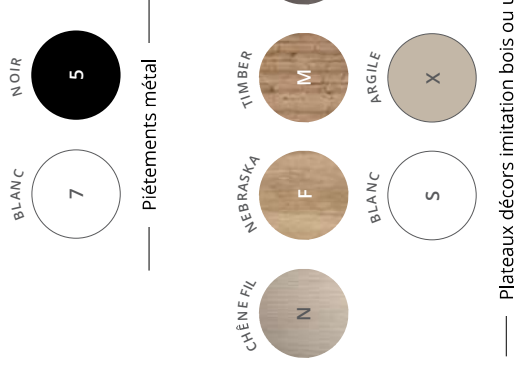

TABLES HAUTES RECTANGLES

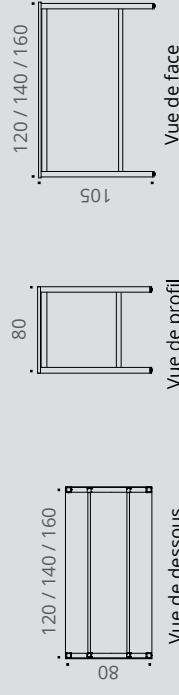
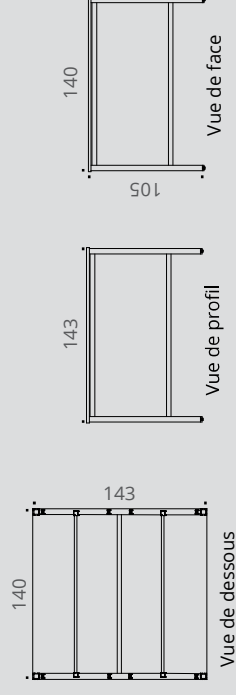

TABLE HAUTE CARRÉE



DESCRIPTIF TECHNIQUE

- Plateaux mélaminés Structurex® ép. 25 mm. Chants ABS anti-choc 2 mm.
- Plateaux rectangles munis de 2 passe-câbles pré-débouchants ronds et d'1 pré-débouchant rectangle, au centre, pour Top Access mini proposé en option (dim. 240 x 120 mm).
- Plateaux carrés disponibles en 2 versions : sans électrification ou avec Top Access double (dim. 316 x 148 mm).
- Structures hautes métalliques (H 105 cm), composées de pieds métal de section carrée 50 x 50 mm, type arche avec barre transversale en partie basse et de 2 poutres de rigidification, en acier finition époxy laqué.
- Barre structurelle repose-pieds, de section 40 x 40 mm, en acier finition époxy laqué, pour les 2 modèles de tables.
- Vérins de stabilité pour compenser les défauts de planéité du sol.

ASTROLITE HAUTE

GARANTIE 10 ANS



— Piétements métal — Plateaux décors imitation bois ou unis —



TABLES HAUTES rectangles

	Dim. (cm)	Description	Réf.	Finition piétement	Finition plateau	Prix HT	+ EC
Tables Astrolite Haute							
Sans électrification	P 80 / L 120	4 personnes	DR82	+ []	+ []	560 €	5,28 €
H 105 cm	P 80 / L 140	6 personnes	DQ86	+ []	+ []	590 €	5,86 €
	P 80 / L 160	6/8 personnes	DQ87	+ []	+ []	620 €	6,29 €

► Options

BLANC NOIR

Réf. Prix HT + EC



Top Access mini

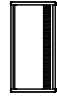

Description
En métal. Se fixe au centre des plateaux. Permet le passage des câbles du plateau vers une goulotte optionnelle. Dim. 24 x 12 cm

Réf. Prix HT + EC

DP0775 92 € 0,05 €

DP075G

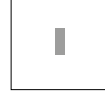

TABLES HAUTES carrées

	Dim. (cm)	Description	Réf.	Finition piétement	Finition plateau	Prix HT	+ EC
Tables Astrolite Haute							
H 105 cm	P 143 / L 140		DQ88	+ []	+ []	815 €	9,18 €



Tables Astrolite Haute

Prix HT + EC

920 €

9,31 €

► Options

BLANC NOIR

Réf. Prix HT + EC

DP0475 50 € 0,22 €

DP045G

DP085G

110 € 0,08 €



Goulotte universelle

Description
P 12 / H 9 / L 60 cm
H utile 8 cm



Kit bloc prise 3 PC

Description
Bloc prise 3 PC + câble alimentation électrique 5 m



À COHÉSION

Les tables Cohésion se distinguent par leur design moderne et épuré.

Elles offrent de larges plans de travail spacieux, favorisant le dialogue et la communication. Cette gamme répond aux nouveaux environnements de travail de type coworking, favorables à l'échange et à la créativité, en permettant à plusieurs personnes de travailler sur le même plan de travail.





Tables coworking sans électrification
Noir - Nebraska

Tables coworking sans électrification
Blanc - Nebraska



Table coworking avec électrification
Noir - Timber



Table coworking avec électrification
Blanc - Chêne fil

Bloc électrique encastré
3 PC + 1 USB A 5v + 1 USB C 5v + 1 passage de câbles



Table coworking avec électrification
Noir - Blanc



CARACTÉRISTIQUES



— Plateaux décors imitation bois ou uni —

— Piétements métal —



Téléchargez la
fiche technique



COHÉSION



Électrification (selon versions)

Bloc électrique encastré équipé de 3 PC + 1 USB A 5v + 1 USB C 5v + 1 passage de câbles.



Plateau

Panneau mélaminé alvéolaire Nitech®, ép. 38 mm. Chants ABS anti-choc 2 mm. Hauteur 74 cm.

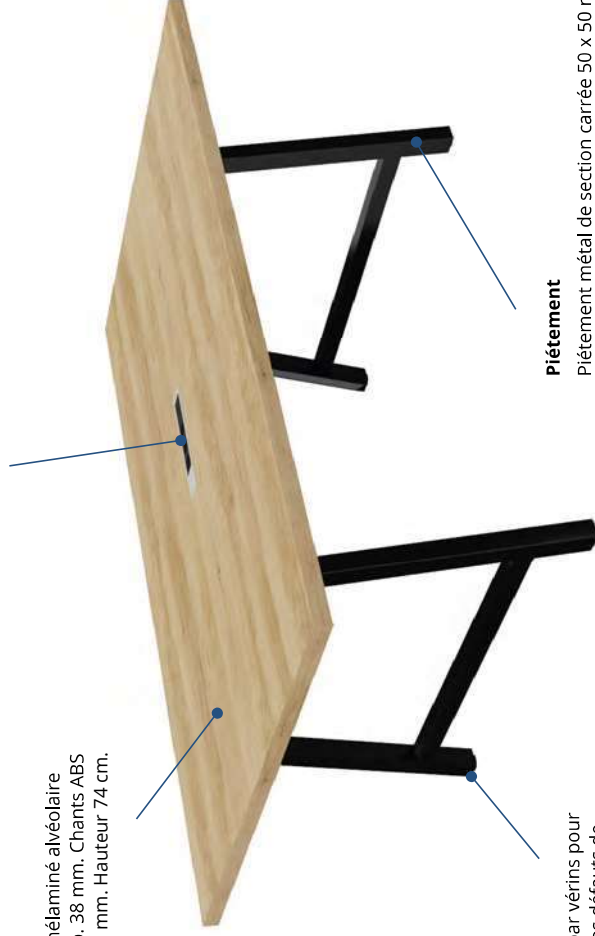

Vérins

Réglage par vérins pour corriger les défauts de planéité du sol.

Piétement

Piétement métal de section carrée 50 x 50 mm, de type arche "A" avec barre transversale en partie basse, finition époxy laqué.

DESCRIPTIF TECHNIQUE

- Dimensions : L 200 / P 100 cm, L 160, L 200, L 240 / P 120 cm. H 74 cm.
- Panneaux mélaminés alvéolaires Nitech® ép. 38 mm bordés d'un chant de renfort intérieur de 3 mm. Table L 240 cm composée de 2 demi-plateaux L 120 x P 120 cm.
- Chants ABS anti-choc 2 mm.
- Piétement métal de section carrée 50 x 50 mm, de type arche "A" avec barre transversale en partie basse.
- Structure poutre en acier finition époxy laqué.
- Vérins de stabilité pour compenser les défauts de planéité du sol (course 10 mm).
- Tables disponibles en 2 versions : sans électrification ou avec électrification incluant un bloc électrique encastré, équipé de 3 PC + 1 USB A 5v + 1 USB C 5v + 1 passage de câbles. Câble d'alimentation 2 m inclus. Options d'équipement connectique (page 201).
- 1 accroche-câbles universel plastique inclus (pour les versions avec électrification).
- Goulotte universelle (page 196) compatible avec les tables Cohésion pour circulation des câbles.

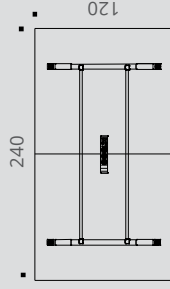

Table L 240 cm - vue de dessous

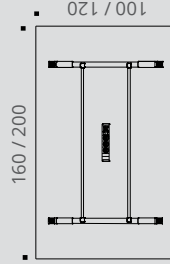

Table - vue de dessous



Table - vue de face

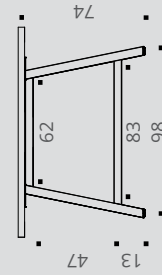

Table pied métal
vue de profil



COHÉSION



— Piétements métal — Plateaux décors imitation bois ou uni —

TABLES sans électrification



Dim. (cm)	Description	Réf.	Finition piétement	Finition plateau	Prix HT + EC
P 100 / L 200	8/10 personnes	DH00	+ []	+ []	820 € 6,41 €
P 120 / L 160	6/8 personnes	DF98	+ []	+ []	805 € 6,10 €
P 120 / L 200	8/10 personnes	BX99	+ []	+ []	850 € 7,11 €
P 120 / L 240	10/12 personnes	DX17	+ []	+ []	980 € 8,85 €

Tables Cohésion
Sans électrification
H 74 cm

► Options

● ALUMINIUM

Réf.	Prix HT + EC
DN789Z	30 € 0,04 €

Kit 2 platines de liaison
Pour solidarisation de 2 tables juxtaposées

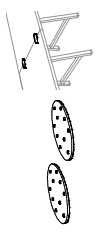

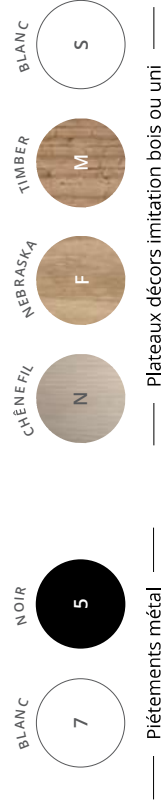

COHÉSION

GARANTIE 10 ANS



TABLES avec électrification

Dim. (cm)	Description	Réf.	Finition plétement	Finition plateau	Prix HT	+ EC
P 100 / L 200	8/10 personnes	DQ52	+ []	+ []	1205 €	6,94 €
P 120 / L 160	6/8 personnes	DQ53	+ []	+ []	1140 €	6,45 €
P 120 / L 200	8/10 personnes	DQ54	+ []	+ []	1235 €	7,64 €
P 120 / L 240	10/12 personnes	DX18	+ []	+ []	1365 €	9,04 €

Tables Cohésion

Avec électrification

1 bloc électrique encastré 3 PC + 1 USB A 5v + 1 USB C 5v + 1 passage de câbles
H 74 cm



► Options

Descente de câbles verticale

Magnétique



Dim. (cm)

H 61 / L 4,5 / P 1,5

○ BLANC ● NOIR

Réf. Réf. Prix HT + EC

BY017S BY015G 48 € 0,09 €

Dim. (cm)

P 6,5 / H 4,5 / L 9,5

● ALUMINIUM

Réf. Prix HT + EC

DQ101K 11 € 0,02 €

Accroche-câbles universel

4 anneaux. Se fixe sous les plateaux. Vis non fournies



Kit 2 platines de liaison

Pour solidification de 2 tables juxtaposées

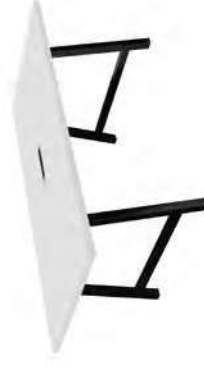
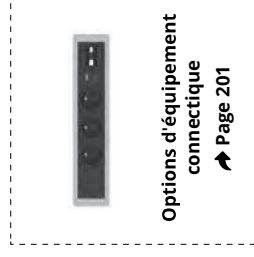
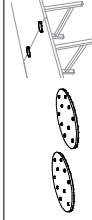

A COHÉSION HAUTE

Les tables **Cohésion Haute** répondent aux nouveaux modes de travail et de réunion.

Les finitions naturelles des plateaux associées aux piétements trapèze métal leur donnent un style industriel. Les tables **Cohésion Haute** sont également disponibles en version électrifiée pour connecter et recharger facilement les ordinateurs et téléphones.



CARACTÉRISTIQUES



— Plateaux décors imitation bois ou uni —

— Piétements métal —



Téléchargez la
fiche technique



Plateau

Panneau mélaminé alvéolaire Nitech®, ép. 38 mm. Chants ABS anti-choc 2 mm. Hauteur 107 cm.

GARANTEE
10
ANS

COHÉSION HAUTE

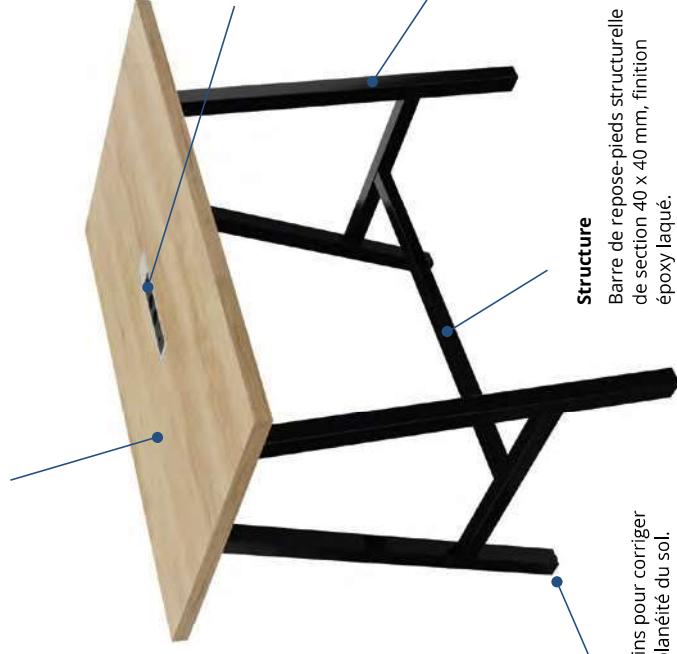

Électrification (selon versions)

Bloc électrique encastré équipé de 3 PC + 1 USB A 5v + 1 USB C 5v + 1 passage de câbles.



Piètement

Piètement métal de section 50 x 50 mm, de type arche "A" avec barre transversale en partie basse, finition époxy laqué.

Structure

Barre de repose-pieds structurelle de section 40 x 40 mm, finition époxy laqué.

Vérins

Réglage par vérins pour corriger les défauts de planéité du sol.

Table - vue de dessous

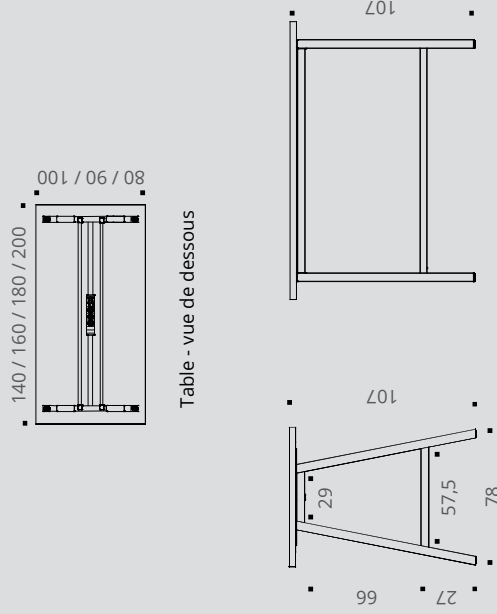

Table haute pied métal
vue de profil

Table - vue de face

DESCRIPTIF TECHNIQUE

- Dimensions : L 140, L 160 / P 80 cm, L 180 / P 90 cm ou L 200 / P 100 cm. Hauteur 107 cm.
- Panneaux mélaminés alvéolaires Nitech® ép. 38 mm bordés d'un chant de renfort intérieur de 3 mm.
- Chants ABS anti-choc 2 mm.
- Piètement métal de section carrée 50 x 50 mm, de type arche "A" avec barre transversale en partie basse.
- Poutre structurelle en métal acier finition époxy, de dimensions 45 x 25 mm. Hauteur sous poutre +/- 97,5 cm.
- Barre de repose-pieds structurelle, en métal acier finition époxy, de dimensions 40 x 40 mm. Hauteur sous repose pied +/- 27 cm.
- Réglage par vérins de stabilisation Ø 40 mm et de course 10 mm pour corriger les défauts de planéité du sol.
- Tables disponibles en 2 versions : sans électrification ou avec électrification incluant un bloc électrique encastré, équipé de 3 PC + 1 USB A 5v + 1 USB C 5v + 1 passage de câbles. Câble d'alimentation 2 m inclus. Options d'équipement connectique (page 201).
- 1 accroche-câbles universel plastique inclus (pour les versions avec électrification).
- Goulotte universelle (page 196) compatible avec les tables Cohésion Haute pour circulation des câbles.



TABLES HAUTES sans électrification



Dim. (cm)	Description	Réf.	Finition piétement	Finition plateau	Prix HT	+ EC
P 80 / L 140	6 personnes	DH13	+ []	+ []	695 €	4,80 €
P 80 / L 160	6/8 personnes	BZ10	+ []	+ []	725 €	5,17 €

P 90 / L 180	8 personnes	BZ11	+ []	+ []	755 €	5,77 €

P 100 / L 200	8/10 personnes	BZ12	+ []	+ []	865 €	7,06 €

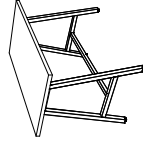

Tables Cohésion Haute
Sans électrification
H 107 cm

► Options



Réf. Prix HT + EC

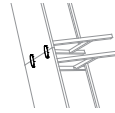

Kit 2 platines de liaison
Pour solidarisation de 2 tables
juxtaposées

Réf. Prix HT + EC

DN789Z **30 €** 0,04 €





— Piétements métal — Plateaux décors imitation bois ou uni —



TABLES HAUTES avec électrification

	Dim. (cm)	Description	Réf.	Finition piétement	Finition plateau	Prix HT	+ EC
Tables Cohésion Haute Avec électrification	P 80 / L 140	6 personnes	DQ60	+ []	+ []	1025 €	5,21 €
	P 80 / L 160	6/8 personnes	DQ61	+ []	+ []	1055 €	5,66 €
	P 90 / L 180	8 personnes	DQ62	+ []	+ []	1085 €	6,29 €
	P 100 / L 200	8/10 personnes	DQ63	+ []	+ []	1195 €	7,12 €

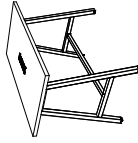

Tables Cohésion Haute
Avec électrification
1 bloc électrique encastré 3 PC + 1 USB A 5v
+ 1 USB C 5v + 1 passage de câbles
H 107 cm

► Options

	Dim. (cm)	BLANC	NOIR	Réf.	Prix HT	+ EC
Descente de câbles verticale Magnétique	H 61 / L 4,5 / P 1,5	BY017S	BY015G		48 €	0,09 €
		ALUMINIUM				
Accroche-câbles universel 4 anneaux. Se fixe sous les plateaux. Vis non fournies	Dim. (cm)			Réf.	Prix HT	+ EC
	P 6,5 / H 4,5 / L 9,5			DQ101K	11 €	0,02 €
Kit 2 platines de liaison Pour solidarisation de 2 tables juxtaposées						
				DN789Z	30 €	0,04 €

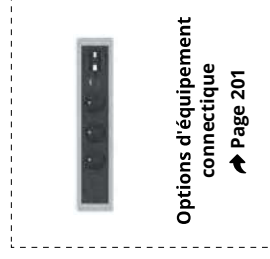

Options d'équipement connectique
➔ Page 201

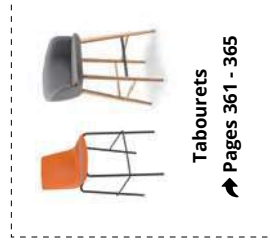

Tabourets
➔ Pages 361 - 365



□ DÉTENTE

Ronde ou rectangles, les tables hautes Détente sont idéales pour aménager des espaces de travail informels.

Le design contemporain et la finition de ces tables apporteront de la modernité aux entreprises sensibles aux évolutions des modes de travail. En association avec les tabourets hauts, **Détente** permet de créer un espace accueillant et chaleureux propice à l'échange et au bien-être des collaborateurs.

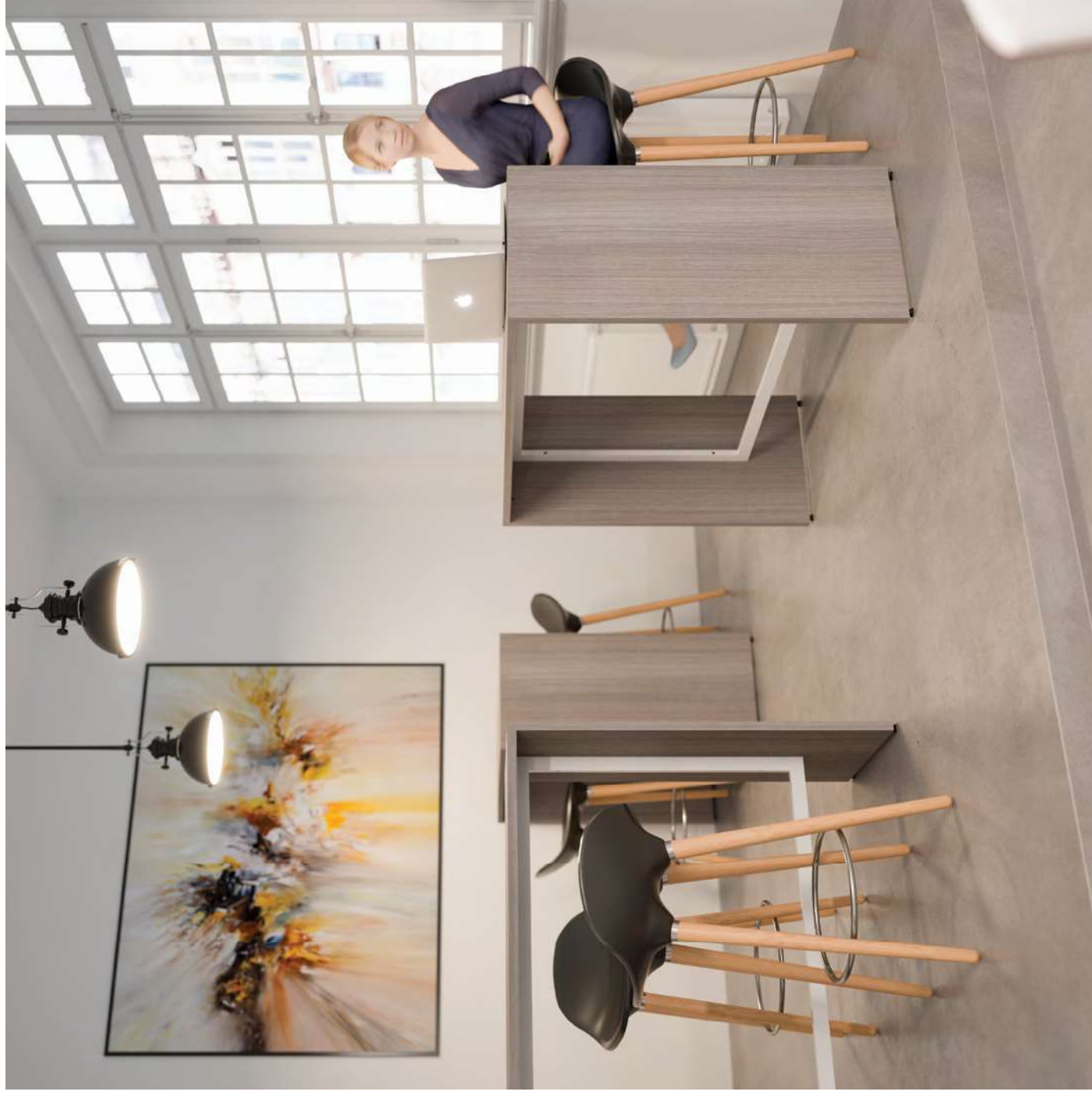

DÉTENTE

COMORKING

Table haute rectangle
Noir - Blanc



Tables hautes rectangles
Blanc - Cèdre



Tables hautes rondes
Blanc - Blanc



Assemblage plateau et piétement en
coupe d'onglet à 45°.



Video : Comment percer les
systèmes pré-débouchants ?



Flashez-moi avec votre smartphone !



DÉTENTE

GARANTIE
10
ANS

Plateau

Panneau mélaminé Structurex® ép. 25 mm. Hauteur 104 cm.

Plateau

Panneau mélaminé Structurex® ép. 25 mm, Ø 80 cm. Hauteur 113 cm.

Assemblage

Assemblage plateau et piétement en coupe d'onglet à 45°.

Cadre métal

Cadre métal structurel, pouvant servir de repose-pieds dans sa partie basse.

Table haute rectangle

Table haute ronde



Téléchargez la
fiche technique



CARACTÉRISTIQUES

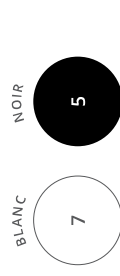

— Piétements et cadre métal —



— Plateaux décors imitation bois ou unis —

TABLES HAUTES RECTANGLES

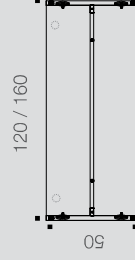

Vue de dessous

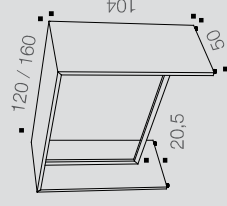

Vue de perspective

TABLE HAUTE RONDE

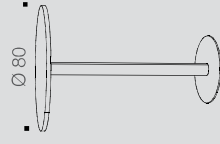

Vue de perspective

DESCRIPTIF TECHNIQUE

Tables rectanglées

- Plateaux mélaminés Structurex® ép. 25 mm. Chants ABS anti-choc 2 mm.
- Dimensions : L 120 ou 160 / P 50 / H 104 cm.
- Dotées de 2 passe-câbles pré-débouchants Ø 80 mm pour électrification via l'obturateur électrifié optionnel (autres options d'équipement connectique page 198)
- Assemblage par coupe d'onglet à 45°.
- Réglage par vérins de stabilisation Ø 25 mm avec une course de 10 mm pour corriger les défauts de planéité du sol.
- Cadre métal structurel, section 40 x 20 mm, pouvant servir de repose-pieds dans sa partie basse (Hauteur 24,5 cm).

Table ronde

- Plateaux mélaminés Structurex® ép. 25 mm. Chants ABS anti-choc 2 mm.
- Dimensions totales : Ø 80 cm / H 113 cm.
- Piétement métal acier finition époxy. Colonne Ø 8 cm / H 109 cm. Embase Ø 45 cm en métal, ép. 10/10e.
- Assemblage par vis inserts métal.



Plateaux décors imitation bois ou unis

Piètements et cadre métal



TABLES HAUTES rectangles

Dim. (cm)	Réf.	Finition cadre métal	Finition plateau et piétement	Prix HT + EC
-----------	------	----------------------	-------------------------------	--------------

Tables hautes rectangles

Dotées de 2 passe-câbles pré-débouchants Ø 80 mm P 50 / H 104 cm

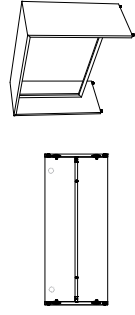

► Options

Obturbateur électrifié

Équipé de 1 PC + 1 USB A 5V
Câble d'alimentation de 2 m inclus.



Description

Se fixe sur le passe câble pré-débouchant Ø 80 mm du plateau

Dim. (cm)

Ø 100 mm

DQ137S

DQ135G

60 €

0,03 €



BLANC

NOIR

Réf.

Prix HT + EC

Dim. (cm)

L 120

BY31

+ []

530 €

4,83 €

L 160

DH29

+ []

630 €

5,60 €

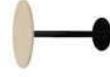

TABLE HAUTE ronde

Dim. (cm)	Réf.	Finition piétement	Finition plateau	Prix HT + EC
-----------	------	--------------------	------------------	--------------

Table haute ronde

Ø 80 / H 113

BY30

+ []

390 €

3,95 €

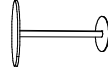

HT VISIO HUB

Polyvalentes, les tables Visio Hub répondent aux besoins grandissants des sociétés de gérer l'information intra ou inter entreprise.

Grâce à leurs différents formats, les tables **Visio Hub** permettent de créer des espaces collaboratifs connectés pour se réunir, partager et communiquer simplement ensemble ou à distance.





Stations de travail avec mur technique
Noir - Nebraska - mur Argile



Station de travail avec mur technique
Blanc - Nebraska - mur Blanc



Mur technique

Mur technique de dimensions P 13,5 / H 186,5 / L 120 cm, doté d'un parement amovible pour accéder aux câblages.

Plateau

Panneau mélaminé Structurex®, ép. 25 mm, équipé d'un Top Access double central (dim. 316 x 148 mm).

Piètement

Piètement structure arche métal de section 70 x 30 mm, finition époxy laqué.

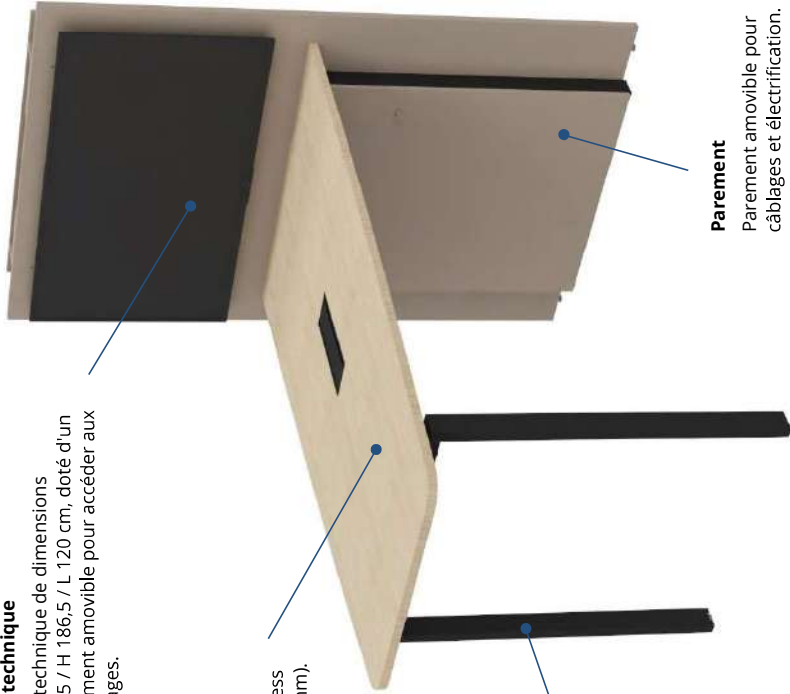

Parement

Parement amovible pour câblages et électrification.



Téléchargez la fiche technique



CARACTÉRISTIQUES

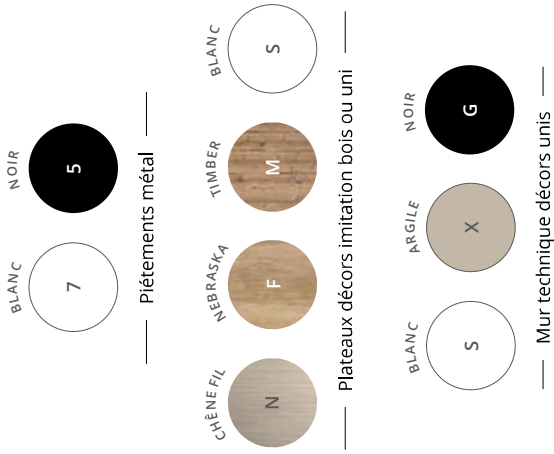

BLANC

7

NOIR

5

Piètements métal

CAÛNE FIL

N

NEBRASKA

F

TIMBER

M

BLANC

S

Plateaux décors imitation bois ou uni

BLANC

S

ARGILE

X

NOIR

G

Mur technique décors unis

DESCRIPTIF TECHNIQUE

- Dimensions stations de travail : L 140, L 180 / H 72 cm et L 140, L 180 / H 104 cm. Profondeur 100 cm.
- Dimensions mur technique : P 13,5 / H 186,5 / L 120 cm, doté d'un parement amovible pour accéder aux câblages.
- Plateaux mélaminés Structurex®, ép. 25 mm. Chants ABS anti-choc 2 mm.
- Piètement structure arche métal de section 70 x 30 mm, finition époxy laqué.
- Plateaux équipés d'un Top Access double central (dim. 316 x 148 mm), finitions blanc ou noir selon finitions des piètements (goulottes métal L 90 ou L 130 cm optionnelles).
- Vérins de stabilité pour compenser les défauts de planéité du sol.
- Parement amovible en mélaminé Structurex®, ép. 16 mm, assurant la liaison entre la table et le mur technique.
- Structure équipée d'inserts pour assurer la fixation de l'option "Support d'écran TV".
- Différents orifices assurent le cheminement et le branchement des câbles d'alimentation vers le mur technique.

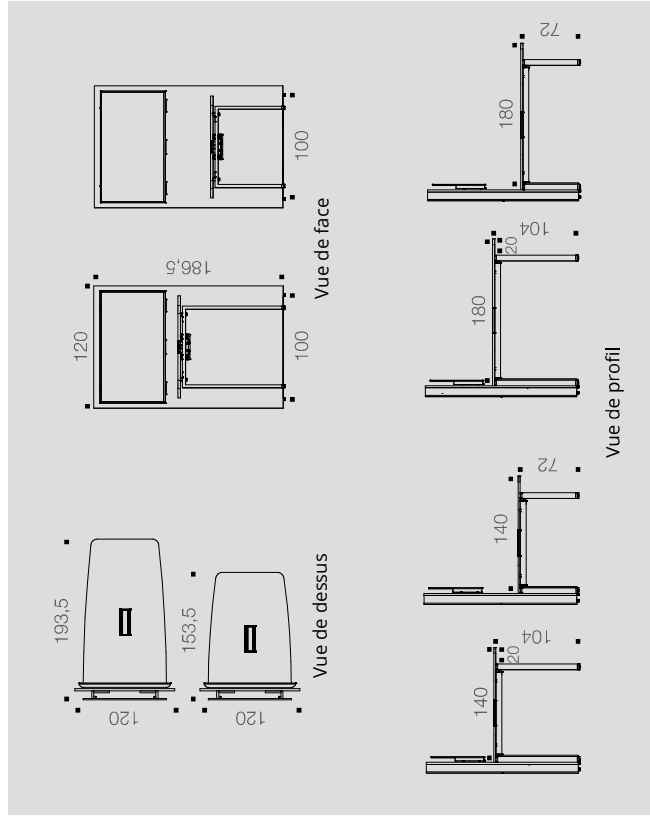

Vue de dessus

Vue de face

Vue de profil

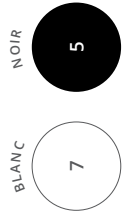

— Piétements métal —



— Plateaux décors imitation bois ou uni —



— Mur technique décors unis —



— Mur technique décors unis —



PLATEAU L 180 CM



PLATEAU L 140 CM

STATIONS DE TRAVAIL

		Avec mur technique				Stations simples				
	Réf.	Finition piétement	Finition plateau	Finition mur technique	Prix HT + EC	Réf.	Finition piétement	Finition plateau	Finition mur technique	Prix HT + EC
Stations de travail H 104 cm Top Access double inclus P 120 / H 186,5 / L 193,5 ou L 153,5 cm Plateau P 100 cm	DQ80	+ []	+ []	+ []	1615 € 20,57 €	DQ81	+ []	+ []	+ []	1495 € 19,45 €
	DQ82	+ []	+ []	+ []	1535 € 19,31 €	DU78	+ []	+ []	+ []	1415 € 18,19 €
Stations de travail H 72 cm Top Access double inclus P 120 / H 186,5 / L 193,5 ou L 153,5 cm Plateau P 100 cm	DQ83	+ []	+ []	—	850 € 8,53 €	DQ84	+ []	+ []	—	730 € 6,88 €
	DQ85	+ []	+ []	—	780 € 7,69 €	DU79	+ []	+ []	—	660 € 6,57 €

○ BLANC ● NOIR

► Options

Description	Réf.	Prix HT + EC
L 90 pour plan L 140	AZ207S	59 € 0,26 €
L 130 pour plan L 180	AZ227S	71 € 0,31 €
Support écran TV Pour télévision de 32 à 50 pouces Vesa 600 x 400	DH985G	205 € 0,39 €





BUREAUX COLLABORATIFS



NOUVEAU

ALTO 54



ASTROLITE 74



PARTAGE 90



ASTRO 106



DIALOGUE 126



A ALTO buronomic

Flexibilité, modularité et transversalité s'imposent aujourd'hui dans les espaces de travail partagés. Conçu et imaginé pour le travail en mode collaboratif, **Alto** de buronomic est un programme de mobilier contemporain, innovant et flexible, aussi à l'aise en flex-office qu'en corpoworking ou en home office - **Design Emanuele Bertolini**.



Des solutions ergonomiques pour tous vos espaces de vie au travail

Confortable et pratique, **Alto** offre de nouvelles solutions ergonomiques aux utilisateurs et s'adapte à tous les espaces de vie au travail, grâce à ses multiples atouts.

La gamme présente une esthétique fine et élancée avec ses piètements de style arche « A » et ses plateaux ergonomiques pré-électrifiables à coins arrondis. **Alto** permet 2 hauteurs de plans de travail ou de réunion (H 75 ou 105 cm) pour plus de confort ainsi que des configurations évolutives grâce au principe départ/suivant. La gamme offre également des solutions innovantes de rangement de proximité et de connectique.

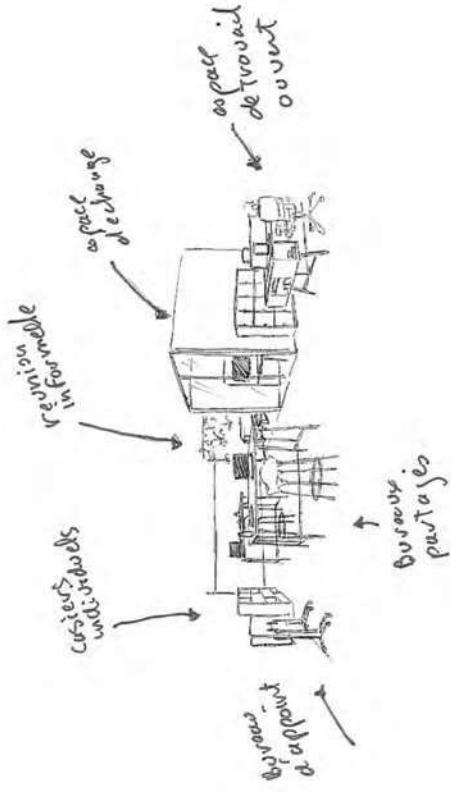

Bureau individuel avec retour et caisson Solo,
pieds standards H 75 cm
Noir - Nebraska



Bureau multiposte avec caisson Duo,
pieds standards H 75 cm
Noir - Nebraska

Découvrez ALTO en vidéo



Flashez-moi avec votre smartphone !

**Bureau multiposte coulissant départ, pieds hauts H 105 cm,
bureau multiposte coulissant suivant, pied standard H 75 cm
avec caisson Duo**
Noir - Blanc

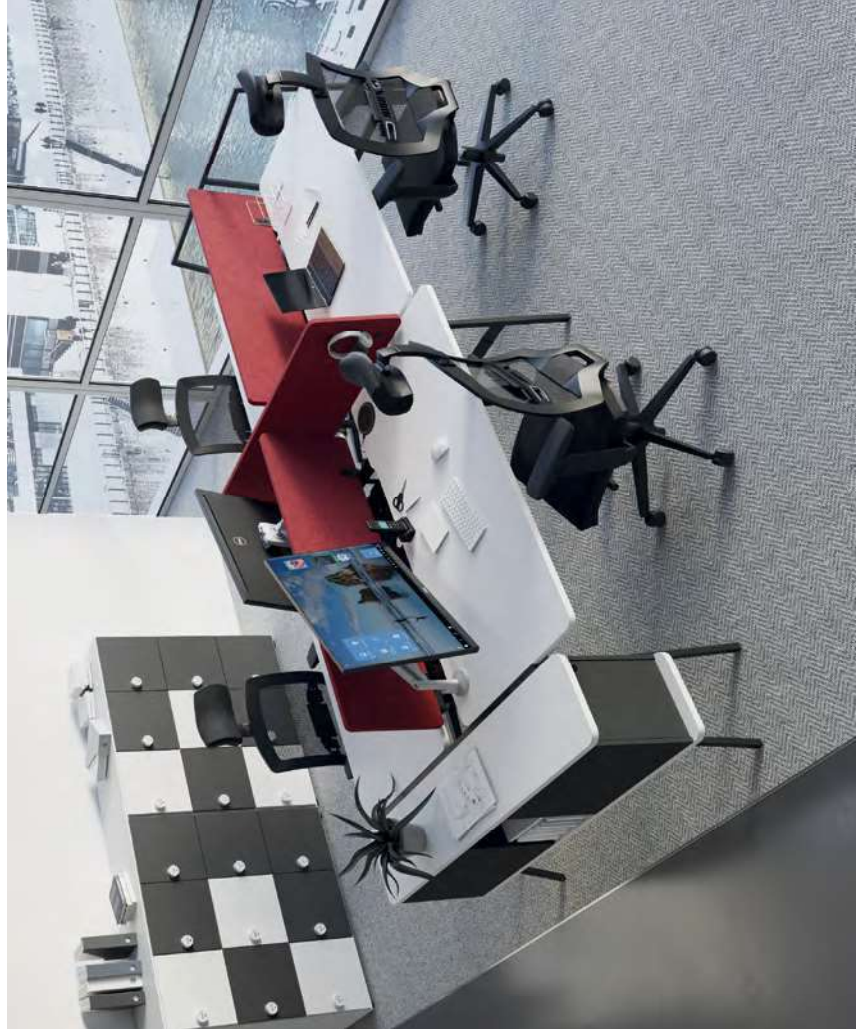

**Table de réunion haute carrée, pieds hauts H 105 cm
avec bureau multiposte suivant, pied standard H 75 cm**
Noir - Timber

Plateau

Panneau mélaminé Structurex® ép. 25 mm. 4 coins arrondis R40. Chants ABS anti-choc 2 mm.

Électrification

Plateaux droits munis d'une échancrure P 2,5 cm et de 2 passe-câbles pré-débouchants Ø 80 mm.



Structure

Poutres structurelles en acier, de section 40 x 25 mm.

Structure

Poutres structurelles en acier, de section 40 x 25 mm.

Vérins

Réglage par vérins pour corriger les défauts de planéité du sol.

Piètement

Piètement métal de section carrée 25 x 25 mm, de type arche « A » avec traverse structurelle en partie basse, finition époxy laqué noir. 2 hauteurs de piétements H 75 et H 105 cm.

DESCRIPTIF TECHNIQUE

- Plateaux mélaminés Structurex® ép. 25 mm, 4 coins arrondis R40. Chants ABS anti-choc 2 mm.
- Plateaux droits équipés d'une échancrure P 2,5 cm. Plateaux droits et manager équipés de 2 passe-câbles pré-débouchants Ø 80 mm. Obturateurs standards ou électriférés noirs disponibles en option.
- Piétements métal de section carrée 25 x 25 mm, de type arche « A » avec traverse structurelle en partie basse (multiposte). Ensemble relié par 2 poutres structurelles en acier, de section 40 x 25 mm, finition époxy laqué noir.
- Piétements permettant l'assemblage d'éléments départs et suivants H 75 ou H 105 cm, ainsi que la fixation d'accessoires ou d'options (caissons, panneaux écrans, support accessoires, extensions)
- Réglage par vérins Ø 25 mm et de course 15 mm, pour corriger les défauts de planéité du sol.
- En configuration multiposte face à face, un espacement de 3,5 cm entre les plateaux permet le positionnement d'un écran séparateur ou le passage des câbles.
- Alto existe en version multipostes avec plateaux coulissants pour un accès facilité aux câbles et aux branchements électriques. Goulotte d'électrification incluse dans chaque configuration.
- Caissons et rangements suspendus optionnels en panneaux mélaminés Structurex®, corps décor noir ép. 16 mm, top et base ép. 25 mm à coins arrondis, 2 pieds de soutien métal noir 25 x 25 mm, livrés avec kits de fixation aux piétements des bureaux.
- Caissons suspendus (dim. hors tout H 75-42,5 x L 32,5 cm) disponibles en versions Solo pour bureaux individuels P 70 cm ou Duo pour bureaux multipostes P 143,5 cm.
- 2 versions d'équipement de caissons : avec porte battante (dim. utiles P 51 x H 37,5 x L 28,5 cm), équipé d'1 tablette réglable (3 positions) ou avec façade/2 tiroirs, équipé d'1 mini tiroir avec plumier en partie supérieure (dim. utiles P 47,5 x H 5 x L 23,5 cm) et d'1 bac de rangement en partie inférieure (dim. utiles P 47,5 x H 18 x L 23,5 cm) avec guides pour dossiers suspendus. Niche centrale à accès latéral pour caissons Duo (dim. utiles P 30 x H 37,5 x L 26,5 cm), avec tablette fixe.
- Rangement suspendu 2 portes battantes et niche centrale pour bureaux multipostes (dim. hors tout P 143,5 x H 75-42,5 x L 40 cm).

CARACTÉRISTIQUES

N.O.I.R



— Piétements métal —

NEBRASKA



TIMBER



BLANC



— Plateaux décors imitation bois ou uni —

Dimensions bureaux

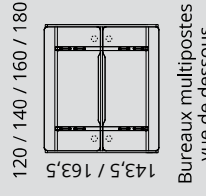
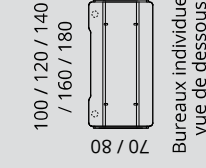

Synoptique plateaux

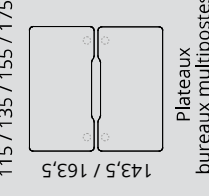



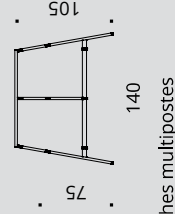
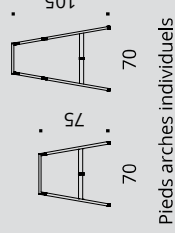







Piétements

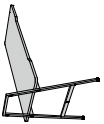
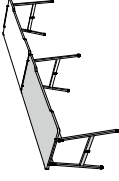
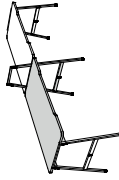
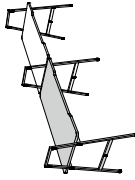

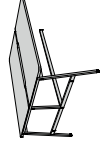
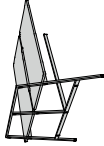
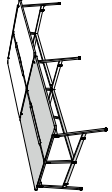
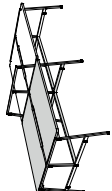
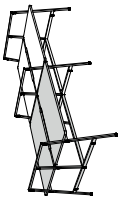
PRINCIPES DE COMPOSITIONS

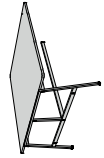
ALTO A

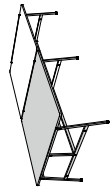
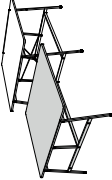
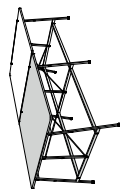
Comment composer vos bureaux et tables ALTO ?

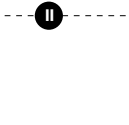
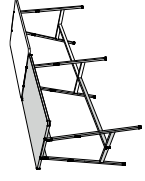
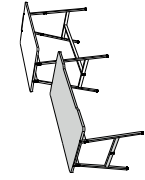
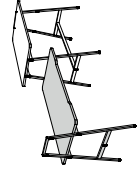
DÉPART		+		=		SUIVANT		EXEMPLES DE COMPOSITIONS	
Bureaux individuels H 75 cm 		 Pieds standards H 75 cm	 Pied haut H 105 cm	 1 plan départ, pieds H 75 cm + 1 plan suivant, pied H 75 cm	 1 plan départ, pieds H 75 cm + 1 plan suivant, pied H 105 cm	 1 plan départ, pieds H 105 cm + 1 plan suivant, pied H 105 cm			
Bureaux multipostes H 75 cm 		 Pieds standards H 75 cm	 Pied haut H 105 cm	 1 plan multiposte départ, pieds H 75 cm + 1 plan multiposte suivant, pied H 75 cm	 1 plan multiposte départ, pieds H 75 cm + 1 plan multiposte suivant, pied H 105 cm	 1 plan multiposte départ, pieds H 105 cm + 1 plan multiposte suivant, pied H 105 cm			
Tables de réunion carrées H 75 / 105 cm 		 Pieds standards H 75 cm	 Pied haut H 105 cm	 1 table carrée départ, pieds H 75 cm + 1 table carré suivant, pied H 75 cm	 1 table haute carrée départ, pieds H 105 cm + 1 table haute carrée suivant, pied H 75 cm	 1 table haute carrée départ, pieds H 105 cm + 1 table haute carrée suivant, pied H 105 cm			
Tables de réunion rectangulaires H 105 cm 		 Pieds hauts H 105 cm	 Pied haut H 105 cm	 1 table haute rectangle départ, pieds H 105 cm + 1 table haute rectangle suivant, pied H 105 cm	 1 table haute rectangle départ, pieds H 105 cm + 1 plan individuel suivant, pied H 75 cm	 1 table haute rectangle départ, pieds 105 cm + 1 plan individuel suivant, pied H 105 cm			



Bureaux individuels avec caissons Solo et voiles de fond, pieds standards H 75 cm
Noir - Blanc



Bureau individuel avec panneau écran frontal, pieds hauts H 105 cm
Noir - Timber





Bureau manager avec tablette d'extension et voile de fond,
pieds standards H 75 cm
Noir - Nebraska

Video : Comment percer les
systèmes pré-débouchants ?



Flashez-moi avec votre smartphone !

**Bureaux individuels avec panneaux écrans
frontaux et latéraux, pieds hauts H 105 cm**
Noir - Blanc





— Piétements métal — Plateaux décors imitation bois ou uni —



P 70 CM



P 80 CM

BUREAUX INDIVIDUELS

	Dim. (cm)	Réf.	Finition plateau	Prix HT	+ EC	Réf.	Finition plateau	Prix HT	+ EC
Plans droits H 75 cm Élément départ Pieds standards H 75 cm	L 100	DS405	+ []	495 €	3,11 €	DS485	+ []	500 €	3,32 €
	L 120	DS415	+ []	505 €	3,54 €	DS495	+ []	510 €	3,82 €
	L 140	DS425	+ []	515 €	3,99 €	DS505	+ []	520 €	4,27 €
	L 160	DS435	+ []	525 €	4,42 €	DS515	+ []	530 €	4,77 €
	L 180	—	—	—	—	DS525	+ []	540 €	5,21 €
Plans droits H 75 cm Élément suivant Pied standard H 75 cm	L 100	DS445	+ []	370 €	2,65 €	DS535	+ []	375 €	2,86 €
	L 120	DS455	+ []	380 €	3,08 €	DS545	+ []	385 €	3,36 €
	L 140	DS465	+ []	390 €	3,53 €	DS555	+ []	395 €	3,81 €
	L 160	DS475	+ []	400 €	3,96 €	DS565	+ []	405 €	4,31 €
	L 180	—	—	—	—	DS575	+ []	415 €	4,75 €
Plans droits H 75 cm Élément départ Pieds hauts H 105 cm	L 100	DS585	+ []	525 €	3,07 €	DS665	+ []	530 €	3,51 €
	L 120	DS595	+ []	535 €	3,74 €	DS675	+ []	540 €	4,02 €
	L 140	DS605	+ []	545 €	4,19 €	DS685	+ []	550 €	4,47 €
	L 160	DS615	+ []	555 €	4,62 €	DS695	+ []	560 €	4,97 €
	L 180	—	—	—	—	DS705	+ []	570 €	5,40 €
Plans droits H 75 cm Élément suivant Pied haut H 105 cm	L 100	DS625	+ []	385 €	2,74 €	DS715	+ []	390 €	2,95 €
	L 120	DS635	+ []	395 €	3,18 €	DS725	+ []	400 €	3,46 €
	L 140	DS645	+ []	405 €	3,63 €	DS735	+ []	410 €	3,91 €
	L 160	DS655	+ []	415 €	4,06 €	DS745	+ []	420 €	4,41 €
	L 180	—	—	—	—	DS755	+ []	430 €	4,84 €

Dotés de 2 passe-câbles pré-débouchants Ø 80 mm sous le plateau pour le passage des câbles

Bureaux manager NOUVEAU

	Dim. (cm)	Réf.	Finition plateau	Prix HT	+ EC
Plans manager H 75 cm Pieds standards H 75 cm	P 90 / L 160	DY325	+ []	565 €	4,84 €
	P 90 / L 180	DY335	+ []	585 €	5,35 €

Dotés de 2 passe-câbles pré-débouchants Ø 80 mm sous le plateau pour le passage des câbles

► Extensions

	Dim. (cm)	Réf.	Finition plateau	Prix HT	+ EC
Extensions / Retours Sur pied de soutien H 75 cm	P 50 / L 70	DS765	+ []	290 €	1,43 €
	P 50 / L 100	DS775	+ []	310 €	1,78 €
Tablettes d'extension Se fixent sur le piétement avec équerres P 35 cm	L 70 cm	DY215	+ []	125 €	0,77 €
	L 80 cm	DY225	+ []	130 €	0,84 €

NOIR



NEBRASKA



TIMBER



BLANC



GRIS



ROUGE



BLEU



VERT ACIDE



ALTO

GARANTIE
10
ANS

— Piétements métal — Plateaux décors imitation bois ou uni — Panneaux écrans tissu chiné Step Mélange —
Autres tissus nous consulter

► Caissons

Caisson suspendu Solo avec porte

P 70 / H 75 - 42,5 / L 32,5 cm
pour bureaux individuels P 70 / P 80 cm



Caisson suspendu Solo avec tiroirs

P 70 / H 75 - 42,5 / L 32,5 cm
pour bureaux individuels P 70 / P 80 cm



Description	Réf.	Finition top / base	Prix HT	+ EC
-------------	------	---------------------	---------	------

1 porte - 1 poignée - 1 serrure
1 tablette intérieure réglable
corps du caisson noir - 2 pieds métal

DT005

+ []

440 €

3,08 €

1 façade - 1 poignée - 1 serrure
2 tiroirs intérieurs
corps du caisson noir - 2 pieds métal

DT015

+ []

495 €

3,90 €



► Panneaux écrans

Panneaux écrans frontaux

H 40 cm à fixer par pinces

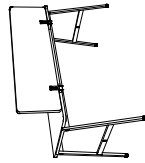

Pinces métal

pour panneau écran frontal



Panneaux écrans latéraux Solo d'extrémité

H 55 cm à fixer par pinces

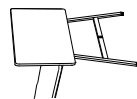

Pinces métal

pour panneau écran latéral à fixer



Panneaux écrans latéraux Solo intermédiaires

H 40 cm à poser sur supports métal



Supports métal

pour panneau écran latéral à poser



Description	Réf.	Finition panneau	Prix HT	+ EC
-------------	------	------------------	---------	------

L 80 pour plan L 100 cm
L 100 pour plan L 120 cm
L 120 pour plan L 140 cm
L 140 pour plan L 160 cm
L 160 pour plan L 180 cm

DS885
DS895
DS905
DS915
DS925+ []
+ []
+ []
+ []
+ []195 €
230 €
250 €
270 €
290 €0,83 €
1,04 €
1,13 €
1,33 €
1,60 €

Pour bureau individuel

DS365G

Noir

65 €

0,09 €

L 70 pour plan P 70 cm
L 80 pour plan P 80 cm

DS945
DS955+ []
+ []210 €
220 €0,99 €
1,13 €

Pour bureau individuel

DP935G

Noir

55 €

0,10 €

L 70 pour plan P 70 cm
L 80 pour plan P 80 cm

DS975
DS985+ []
+ []185 €
195 €0,73 €
0,83 €

Pour bureau individuel

DP975G

Noir

65 €

0,16 €

► Options

Goulotte techniques d'électrification

P 16 / H 8 cm
H utile 4 cm



L 50 pour plan L 100 cm
L 70 pour plan L 120 cm
L 90 pour plan L 140 cm
L 110 pour plan L 160 cm
L 130 pour plan L 180 cm

Réf. Description

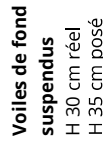

Voiles de fond suspendus
H 30 cm réel
H 35 cm posé



Réf. Finition

DS835G 90 € 0,39 €
DS845G 95 € 0,46 €
DS855G 100 € 0,53 €
DS865G 110 € 0,67 €
DS875G 120 € 0,78 €

Supports accessoires

Supports casque, sac. Se fixent sur les piétements



Vendus par lot de 2

DT035G 22 € 0,07 €



Table de réunion haute carrée, pieds hauts H 105 cm,
bureau multiposte suivant, pied standard H 75 cm
Noir - Timber

Bureau multiposte coulissant départ, pieds hauts H 105 cm,
bureau multiposte coulissant suivant, pied standard H 75 cm
avec caisson Duo
Noir - Blanc



Bac à crochet métal noir
(accessoire optionnel)





**Bureau multiposte avec caisson Duo,
pieds standards H 75 cm**
Noir - Nebraska



Table basse gallet, pieds métal
Noir - Blanc



**Bureau multiposte départ pieds hauts H 105 cm,
bureau multiposte suivant pied standard H 75 cm
avec banc Duo et panneau latéral Duo d'extrémité**
Noir - Timber

Video : Comment percer les
systèmes pré-débouchants ?



Flashez-moi avec votre smartphone !



— Piétements métal — Plateaux décors imitation bois ou uni —

BUREAUX MULTIPOSTES avec plateaux fixes



Dim. (cm)	Réf.	Finition plateau	Prix HT	+ EC	Réf.	Finition plateau	Prix HT	+ EC
Plans multipostes H 75 cm								
Élément départ								
L 120	DT045	+ []	820 €	7,00 €	DT105	+ []	830 €	7,56 €
L 140	DT055	+ []	840 €	7,84 €	DT115	+ []	850 €	8,40 €
L 160	DT065	+ []	860 €	8,68 €	DT125	+ []	870 €	9,38 €
L 180	—	—	—	—	DT135	+ []	890 €	10,22 €
Plans multipostes H 75 cm								
Élément suivant								
L 120	DT075	+ []	650 €	6,09 €	DT145	+ []	660 €	6,65 €
L 140	DT085	+ []	670 €	6,93 €	DT155	+ []	680 €	7,49 €
L 160	DT095	+ []	690 €	7,77 €	DT165	+ []	700 €	8,47 €
L 180	—	—	—	—	DT175	+ []	720 €	9,31 €
Plans multipostes H 75 cm								
Élément départ								
L 120	DT185	+ []	880 €	7,34 €	DT245	+ []	890 €	7,90 €
L 140	DT195	+ []	900 €	8,18 €	DT255	+ []	910 €	8,74 €
L 160	DT205	+ []	920 €	9,02 €	DT265	+ []	930 €	9,72 €
L 180	—	—	—	—	DT275	+ []	950 €	10,56 €
Plans multipostes H 75 cm								
Élément suivant								
L 120	DT215	+ []	680 €	6,26 €	DT285	+ []	690 €	6,82 €
L 140	DT225	+ []	700 €	7,10 €	DT295	+ []	710 €	7,66 €
L 160	DT235	+ []	720 €	7,94 €	DT305	+ []	730 €	8,64 €
L 180	—	—	—	—	DT315	+ []	750 €	9,48 €

Dotés de 2 passe-câbles pré-débouchants Ø 80 mm sous le plateau pour le passage des câbles

► Options

Goulottes doubles d'électrification
 P 33,5 / H 9 / H utile 4,5 cm



Description	Réf.	Finition	Prix HT	+ EC
L 65 pour plan L 120 cm	DT325G		100 €	0,33 €
L 85 pour plan L 140 cm	DT335G	Noir	105 €	0,43 €
L 105 pour plan L 160 cm	DT345G		110 €	0,51 €
L 125 pour plan L 180 cm	DT355G		115 €	0,59 €

NOIR



— Piétements métal — Plateaux décors imitation bois ou uni —

NEBRASKA



TIMBER



BLANC



ALTO A

GARANTIE
5
ANS

BUREAUX MULTIPOSTES avec plateaux coulissants



Plans multipostes H 75 cm

Élément départ

Pieds standards H 75 cm
(goulotte incluse)

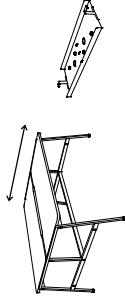

Plans multipostes H 75 cm

Élément suivant

Pied standard H 75 cm
(goulotte incluse)

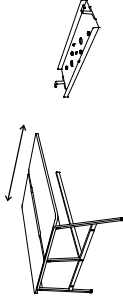

Plans multipostes H 75 cm

Élément départ

Pieds hauts H 105 cm
(goulotte incluse)

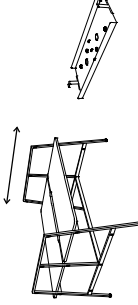

Plans multipostes H 75 cm

Élément suivant

Pied haut H 105 cm
(goulotte incluse)

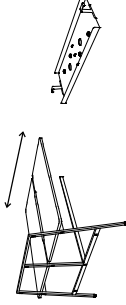

Dotés de 2 passe-câbles pré-débouchants Ø 80 mm sous le plateau pour le passage des câbles

Dim. (cm)	Réf.	Finition plateau	Prix HT	+ EC	Réf.	Finition plateau	Prix HT	+ EC
L 120	DT425	+ []	1040 €	7,49 €	DT485	+ []	1050 €	8,05 €
L 140	DT435	+ []	1065 €	8,44 €	DT495	+ []	1075 €	9,00 €
L 160	DT445	+ []	1090 €	9,37 €	DT505	+ []	1100 €	10,07 €
L 180	—	—	—	—	DT515	+ []	1125 €	10,99 €
L 120	DT455	+ []	870 €	6,58 €	DT525	+ []	880 €	7,14 €
L 140	DT465	+ []	895 €	7,53 €	DT535	+ []	905 €	8,09 €
L 160	DT475	+ []	920 €	8,46 €	DT545	+ []	930 €	9,16 €
L 180	—	—	—	—	DT555	+ []	955 €	10,08 €
L 120	DT565	+ []	1100 €	7,83 €	DT625	+ []	1110 €	8,39 €
L 140	DT575	+ []	1125 €	8,78 €	DT635	+ []	1135 €	9,34 €
L 160	DT585	+ []	1150 €	9,70 €	DT645	+ []	1160 €	10,40 €
L 180	—	—	—	—	DT655	+ []	1185 €	11,33 €
L 120	DT595	+ []	900 €	6,75 €	DT665	+ []	910 €	7,31 €
L 140	DT605	+ []	925 €	7,70 €	DT675	+ []	935 €	8,26 €
L 160	DT615	+ []	950 €	8,62 €	DT685	+ []	960 €	9,32 €
L 180	—	—	—	—	DT695	+ []	985 €	10,25 €

► Extensions

NOUVEAU

+ EC

► Options

Tablettes d'extension

Se fixent sur les piétements avec équerres (fixation à droite ou à gauche)

P 35 cm



Dim. (cm)

Finition plateau

Prix HT

+ EC

L 143,5 cm

L 163,5 cm

+ []

+ []

170 €

180 €

1,46 €

1,67 €

Description

Réf.

Finition

Prix HT

+ EC



Supports accessoires

Supports casque, sac, veste. Se fixent sur les piétements et panneaux écrans latéraux

Vendus par lot de 2

DT035G

Noir













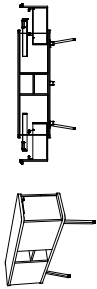

22 €

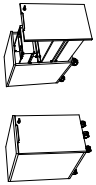
0,07 €



— Piétements métal — Plateaux décors imitation bois ou uni —

OPTIONS

► Caissons & Rangement	Description	Réf.	Finition top / base	Prix HT	+ EC
Caisson suspendu Duo avec portes P 143,5 / H 75 - 42,5 / L 32,5 cm pour bureaux multipostes et tables de réunion P. 143,5 / P. 163,5 cm	 2 portes + 1 niche centrale + 1 tablette intérieure, 1 poignée, 1 serrure par caisson corps du caisson noir 2 pieds métal	DT395	+ 	715 €	6,17 €
Caisson suspendu Duo avec tiroirs P 143,5 / H 75 - 42,5 / L 32,5 cm pour bureaux multipostes et tables de réunion P. 143,5 / P. 163,5 cm	 2 façades + 1 niche centrale + 2 tiroirs, 1 poignée, 1 serrure par caisson corps du caisson noir 2 pieds métal	DT405	+ 	885 €	7,89 €
NOUVEAU Rangement portes battantes P 143,5 / H 75 - 42,5 / L 40 cm pour bureaux multipostes et tables de réunion P. 143,5 / P. 163,5 cm	 2 portes + 1 niche centrale + 1 tablette intérieure, 1 poignée, 1 serrure par rangement corps du rangement noir - portes décors imitation bois ou uni 2 pieds métal	DY265	+ 	715 €	6,93 €
Caisson mélaminé mobile Slim avec tiroirs P 55 / H 60 / L 32 cm Unicolore	 2 tiroirs dont 1 tiroir intérieur H 6 cm avec plumier + 1 tiroir-bac H 20 cm 1 poignée - 1 serrure	DT025	+     	280 €	3,15 €
► Gestion des câbles	Description	Réf.	Finition	Prix HT	+ EC
Goulotte doubles d'électrification P 33,5 / H 9 / H utile 4,5 cm	 L 65 pour plan L 120 cm L 85 pour plan L 140 cm L 105 pour plan L 160 cm L 125 pour plan L 180 cm	DT325G DT335G DT345G DT355G	Noir	100 € 105 € 110 € 115 €	0,33 € 0,43 € 0,51 € 0,59 €
Descente de câbles articulée	 Descente articulée universelle en PVC Se fixe sous les plateaux par vis à bois	AC415G	Noir	55 €	0,15 €
Descente de câbles Gaine en polyester tressé non feu Ø 25 mm à fermeture zip	 L 110 cm L 150 cm pour tables hautes	DR845G DR855G	Noir	35 € 45 €	0,03 € 0,04 €

NOIR

NEBRASKA

TIMBER

BLANC

GRIS

ROUGE

BLEU

VERT ACIDE

ALTO

GARANTIE
10
ANS

— Piétements métal —

— Plateaux décors imitation bois ou uni —

— Panneaux écrans tissu chiné Step Mélange —

Autres tissus nous consulter



► Panneaux écrans

Panneaux écrans frontaux

H 40 cm à fixer par pinces



L 100 pour plan L 120 cm
L 120 pour plan L 140 cm
L 140 pour plan L 160 cm
L 160 pour plan L 180 cm

Réf.	Finition panneau	Prix HT	+ EC
DS895	+	230 €	1,04 €
DS905	+	250 €	1,13 €
DS915	+	270 €	1,33 €
DS925	+	290 €	1,60 €

Pinces métal

pour panneau écran frontal



Pour bureaux multipostes

Réf.	Finition panneau	Prix HT	+ EC
DS385G	Noir	50 €	0,05 €

Panneau écran latéral Duo

d'extrémité

H 72 cm à fixer par vis

sur pieds H 75 / H 105 cm

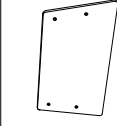

L 143 cm pour bureaux multipostes
P 143,5 / P 163,5 cm

Réf.	Finition panneau	Prix HT	+ EC
DT375	+	370 €	2,04 €

Panneau écran latéral Duo

intermédiaire

H 40 cm

Pour pied H 105 cm : à fixer par vis



L 143 cm pour bureaux multipostes
P 143,5 / P 163,5 cm

Réf.	Finition panneau	Prix HT	+ EC
DT385	+	265 €	1,13 €

Pour pied H 75 cm : supports métal

à poser



Pour bureaux multipostes

Réf.	Finition	Prix HT	+ EC
DP975G	Noir	65 €	0,16 €

Bac à crochet métal noir

P 14 / H 12,5 / L 54 cm

Dimensions utiles : P 10,5 / H 12 / L 50 cm



Se positionne sur les piétements H 75 / H 105 cm
et sur les panneaux écrans par clipsage

Réf.	Finition	Prix HT	+ EC
DX305G	Noir	115 €	0,46 €

► Banc

Banc Duo

P 45 / H 113 / L 143,5 cm

H assise 41 cm - P assise 42,5 cm

Pour bureaux multipostes et tables

de réunion P 143,5 / P 163,5 cm

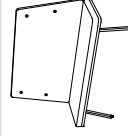

Description

Assise en mousse tapissée en tissu step mélange 100% Trevira CS non feu M1
Épaisseur assise 6 cm. Se fixe par vissage sur les piétements Duo (H 75 ou H 105 cm)

Réf.

DT415

Finition

+

Prix HT

780 €

+ EC

5,27 €



► Table basse

NOUVEAU

Table basse galet

H 34 cm sur pieds métal

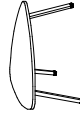

Description

L 70 / P 70 cm

Réf.

DY365

Finition

+

Prix HT

190 €

+ EC

1,04 €

Comment commander ? Banc Duo, pieds Noir, assise et dossier tissu Bleu = DT415 +



— Piètements métal — Plateaux décors imitation bois ou uni —



TABLES DE RÉUNION carrées

PRÉ-ÉLECTRIFIABLE

Plateaux munis de 4 passe-câbles Ø 80 mm et 1 Top Access double pré-débouchants

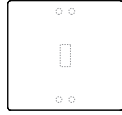

AVEC ÉLECTRIFICATION

Plateaux munis d'1 bloc électrique encastré (3 PC + USB A/C) et 4 passe-câbles Ø 80 mm pré-débouchants

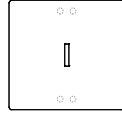

Dim. (cm)	Réf.	Finition plateau	Prix HT	+ EC	Réf.	Finition plateau	Prix HT	+ EC
Tables carrées H 75 cm Élément départ Pieds standards H 75 cm	P 143,5 / L 140 (4/6 personnes)	+ []	785 €	7,38 €	DT745	+ []	1030 €	7,55 €
	P 163,5 / L 160 (6/8 personnes)	+ []	915 €	8,99 €	DT755	+ []	1155 €	9,16 €
Tables carrées H 75 cm Élément suivant Pied standard H 75 cm	P 143,5 / L 140 (4 personnes)	+ []	625 €	6,54 €	DT765	+ []	870 €	6,71 €
	P 163,5 / L 160 (4 personnes)	+ []	755 €	8,15 €	DT775	+ []	995 €	8,32 €
Tables hautes carrées H 105 cm Élément départ Pieds hauts H 105 cm	P 143,5 / L 140 (4/6 personnes)	+ []	945 €	8,18 €	DT825	+ []	1190 €	8,35 €
	P 163,5 / L 160 (6/8 personnes)	+ []	1090 €	9,83 €	DT835	+ []	1330 €	10,00 €
Tables hautes carrées H 105 cm Élément suivant Pied haut H 105 cm	P 143,5 / L 140 (4 personnes)	+ []	755 €	7,17 €	DT845	+ []	1000 €	7,34 €
	P 163,5 / L 160 (4 personnes)	+ []	900 €	8,82 €	DT855	+ []	1140 €	9,00 €

► Extensions

NOUVEAU

Prix HT + EC

Finition plateau

Réf.

Dim. (cm)

Tablettes d'extension

Se fixe sur les piètements avec équerres (fixation à droite ou à gauche)

P 35 cm



Prix HT 170 €

1,46 €

Prix HT 180 €

1,67 €

+ []

+ []

NOIR



— Piétements métal — Plateaux décors imitation bois ou uni —

NEBRASKA



TIMBER



BLANC



ALTO A



TABLES DE RÉUNION rectangles

PRÉ-ÉLECTRIFIABLE

Plateaux munis de 2 passe-câbles Ø 80 mm et 1 Top Access double pré-débouchants



AVEC ÉLECTRIFICATION

Plateaux munis d'1 bloc électrique encastré (3 PC + USB A/C) et 2 passe-câbles Ø 80 mm pré-débouchants

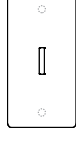

Dim. (cm)	Réf.	Finition plateau	Prix HT	+ EC	Réf.	Finition plateau	Prix HT	+ EC
Tables hautes rectangles H 105 cm Élément départ Pieds hauts H 105 cm	P 90 / L 140	+ L	685 €	5,05 €	DT925	+ L	955 €	5,23 €
	P 90 / L 160	+ L	715 €	5,53 €	DT935	+ L	985 €	5,71 €
	P 90 / L 180	+ L	745 €	6,23 €	DT945	+ L	1015 €	6,41 €
Tables hautes rectangles H 105 cm Élément suivant Pied haut H 105 cm	P 90 / L 140	+ L	545 €	4,49 €	DT955	+ L	815 €	4,67 €
	P 90 / L 160	+ L	575 €	4,97 €	DT965	+ L	845 €	5,15 €
	P 90 / L 180	+ L	605 €	5,67 €	DT975	+ L	875 €	5,85 €

► Extension

NOUVEAU

+ EC

Tablette d'extension

Se fixe sur les piétements avec équerres (fixation à droite ou à gauche)
P 35 cm



Dim. (cm)

L 90 cm

Réf.

DY235

Finition plateau

+ L

Prix HT

135 €

+ EC

0,91 €

► Options

Top Access double

Pour tables pré-électrifiables



Description

P 14,8 / L 31,6 cm

Réf.

DU135G

Finition

Noir

Prix HT

95 €

+ EC

0,05 €

Goulotte universelle

Pour tables pré-électrifiables
P 12 / H 9 / L 60 cm
H utile 8 cm



Description

Se fixe sous les plateaux par vis à bois

Réf.

DP045G

Finition

Noir

Prix HT

50 €

+ EC

0,22 €

Obturbateur électrifié

Équipé de 1 PC + 1 USB A 5v
Câble d'alimentation de 2 m inclus



Description

Ø 100 mm
Se fixe sur le passe-câbles pré-débouchant Ø 80 mm du plateau

Réf.

DQ135G

Finition

Noir

Prix HT

60 €

+ EC

0,03 €

Obturbateur avec chargeur à induction



Description

Ø 88 mm
Se fixe sur le passe-câbles pré-débouchant Ø 80 mm du plateau

Réf.

DQ015G

Finition

Noir

Prix HT

120 €

+ EC

0,03 €



NOUVEAU



ALTO

Solutions d'assise

Les solutions d'assise **Alto** se destinent aux nouveaux espaces de travail collaboratifs, accueillants et évolutifs, et s'associent parfaitement à l'esprit contemporain, fluide et innovant de la gamme **Alto**.
Proposées en canapés indépendants ou banquettes dos à dos connectables aux tables et aux bureaux multipostes **Alto**, les solutions d'assise Alto apportent confort, modularité et respect des budgets d'installation grâce à leur principe départ/suivant, idéal pour configurer les espaces de travail flexibles.



Canapé 3 places



Fauteuil



Canapé 2 places



Canapé 6 places - 3 places dos à dos

Téléchargez la
fiche technique

CARACTÉRISTIQUES

NOIR



GRIS



VERT D'EAU



— Piétements métal —

— Assise et dossier
tissu chiné Step MélangeAutres tissus nous consulter

DESCRIPTIF TECHNIQUE

- Piétements type 4 pieds arche métal de section carrée 25 x 25 mm, avec vérins de réglage (Ø 25 mm et course 15 mm). Piétements permettant l'assemblage simple des canapés éléments départs et suivants entre eux ou la juxtaposition des banquettes dos à dos avec les bureaux multipostes / tables de réunion Alto.
- Structures d'assise reliées par poutres structurelles en acier, de section 40 x 25 mm, finition laquée époxy noir. Supports assise et dossier en panneau mélaminé noir, ép.16 mm. Assemblage par vis.
- Assises rembourrage mousse PE densité 40 kg/m3, fixation par Velcro. Dossiers rembourrage mousse PE densité 30 kg/m3, fixation par aimants. Recouverts de tissus Step Mélange Gris ou Vert d'eau, 100% Trevira CS, non feu M1, certifié Oeko-Tex.

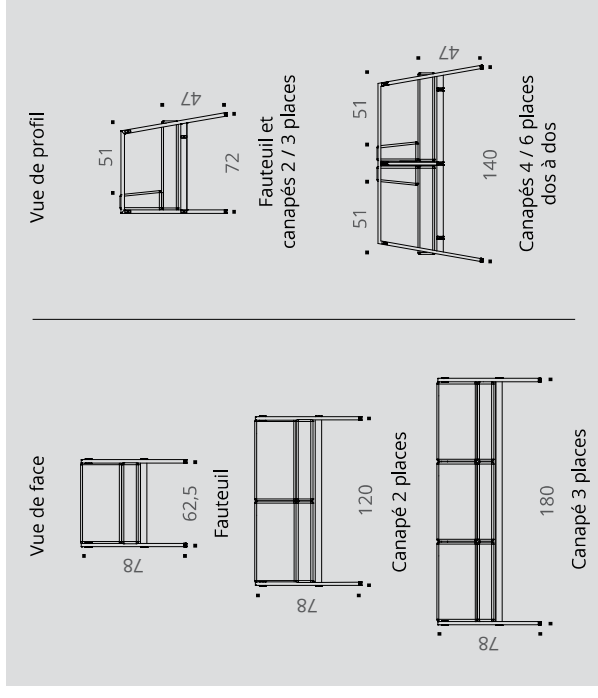



Tables basses
➔ Page 346

NOIR



— Piétements métal —

GRIS



VERT D'EAU



— Assise et dossier
tissu chiné Step Mélange
Autres tissus nous consulter



SOLUTIONS D'ASSISE côte à côte

	Réf.	Finition tissu	Prix HT	+ EC
Fauteuil P 72 / H 75-78 / L 62,5 cm	DZ885	+ []	775 €	3,23 €
Canapé 2 places P 72 / H 75-78 / L 120 cm	DZ895	+ []	1090 €	5,39 €
Canapé 3 places P 72 / H 75-78 / L 180 cm	DZ905	+ []	1430 €	7,26 €

ÉLÉMENTS SUIVANTS				
	Réf.	Finition tissu	Prix HT	+ EC
Canapé 2 places Élément suivant P 72 / H 75-78 / L 117,5 cm	DZ915	+ []	955 €	4,83 €
Canapé 3 places Élément suivant P 72 / H 75-78 / L 177,5 cm	DZ925	+ []	1295 €	6,71 €



SOLUTIONS D'ASSISE dos à dos

	Réf.	Finition tissu	Prix HT	+ EC
Banquette 2 places Dos à dos P 140 / H 75-78 / L 62,5 cm	DZ935	+ []	1270 €	6,24 €
Banquette 4 places 2 places dos à dos P 140 / H 75-78 / L 120 cm	DZ945	+ []	1880 €	9,87 €
Banquette 6 places 3 places dos à dos P 140 / H 75-78 / L 180 cm	DZ955	+ []	2540 €	13,38 €

ÉLÉMENTS SUIVANTS				
	Réf.	Finition tissu	Prix HT	+ EC
Banquette 4 places 2 places dos à dos Élément suivant P 140 / H 75-78 / L 117,5 cm	DZ965	+ []	1710 €	8,90 €
Banquette 6 places 3 places dos à dos Élément suivant P 140 / H 75-78 / L 177,5 cm	DZ975	+ []	2370 €	12,41 €

NOUVEAU

ALTO Solutions d'assise

GARANTIE
5
ANS

BUREAUX COLLABORATIFS

ASTROLITE

Le design d'**Astrolite** s'inscrit en toute simplicité dans tous les aménagements de travail.

En solo ou en équipe dans un espace partagé, les bureaux modulaires **Astrolite** sont la solution idéale pour une implantation évolutive des entreprises disposant de budgets réduits. **Astrolite** offre des compléments modulaires permettant de réaliser des adaptations de postes en fonction des habitudes de travail des collaborateurs.





Bureau individuel avec retour
Aluminium - Blanc



Bureau individuel
Noir - Chêne Fil

ASTROLITE

Video : Comment percer les systèmes pré-débouchants ?



Flashez-moi avec votre smartphone !

Bureaux multipostes
Noir - Chêne Fil





ASTROLITE



Électrification

Plateaux équipés de passe-câbles pré-débouchants, **d'obturateurs Ø 80 mm, d'un Top Access simple** ou d'une échancrure de 2 cm, selon versions.



Téléchargez la
fiche technique



Plateau

Panneau mélaminé Structorex®, ép. 25 mm.
Chants ABS anti-choc 2 mm.

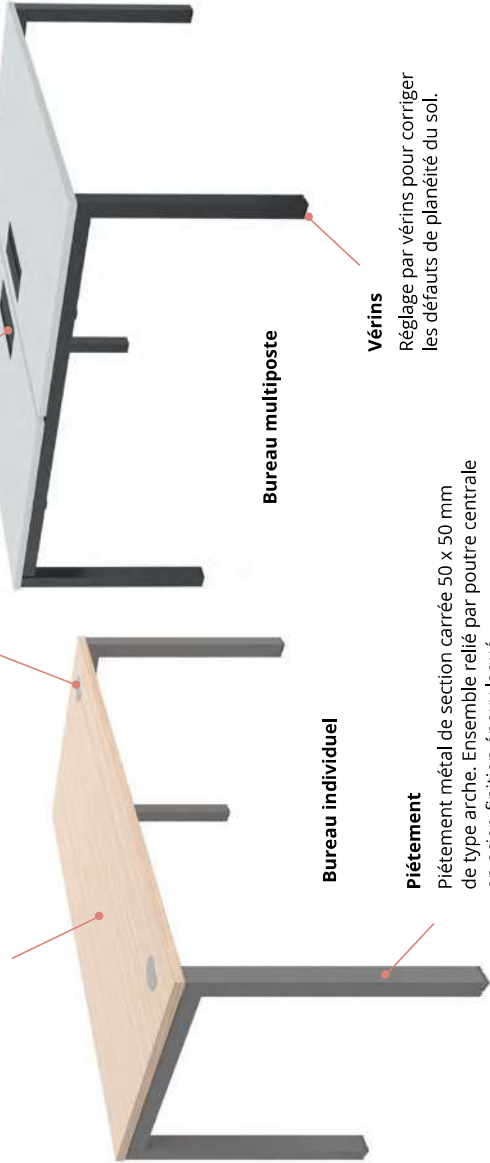

Bureau individuel

Piètement

Piètement métal de section carrée 50 x 50 mm de type arche. Ensemble relié par poutre centrale en acier, finition époxy laqué.

Bureau multiposte

Vérins

Réglage par vérins pour corriger les défauts de planéité du sol.

CARACTÉRISTIQUES

ALUMINIUM



BLANC



NOIR



Piètements métal

CHÊNE FIL



HÊTRE



NEBRASKA



TIMBER



CÈDRE



BLANC



ARGILE



Plateaux et voiles de fond (VDF)
décor imitation bois ou unis

DESCRIPTIF TECHNIQUE

- Plateaux mélaminés Structorex® ép. 25 mm. Chants ABS anti-choc 2 mm.
- Plateaux équipés de passe-câbles pré-débouchants, d'obturateurs Ø 80 mm, d'un Top Access simple (dim. utiles L 30,9 cm / P 11,6 cm) de finition coordonnée aux piètements ou d'une échancrure de 2 cm pour le passage des câbles, selon versions.
- Piètements métal de section carrée 50 x 50 mm de type arche. Ensemble relié par une poutre centrale en acier finition époxy laqué. En version multiposte, le pied arche de l'élément suivant est en retrait pour faciliter le passage d'un poste à l'autre.
- Piètements fixes H 72 cm ou réglables en hauteur de 64 cm à 86 cm pour les postes individuels (page 148).
- Réglage par vérins Ø 40 mm et de course 10 mm, pour corriger les défauts de planéité du sol.
- En configuration face à face, un espacement de 3 cm entre les plateaux permet le positionnement d'un écran séparateur ou le passage des câbles.
- Astrolite existe aussi en version à plateaux coulissants (avec échancrure), pour un accès facilité aux câbles et aux branchements électriques.

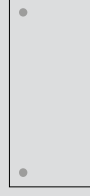

Plateaux avec obturateurs
(P 70 / P 80 cm)



Plateaux sans obturateur
avec passe-câbles
pré-débouchants
(P 80 cm uniquement)

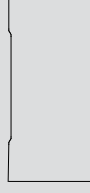

Plateaux avec échancrure
(P 70 / P 80 cm)



Plateaux avec Top Access
(P 80 cm uniquement)



Bureau - vue de dessous

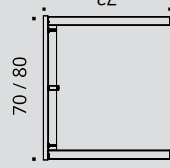

Pied arche

143 / 163

72

Pied arche multiposte



Piètements métal



Plateaux décors imitation bois ou unis



BUREAUX INDIVIDUELS sans obturateur



P 80 CM

	Dim. (cm)	Réf.	Finition piétement	Finition plateau	Prix HT	+ EC
Plans droits H 72 cm	L 120	DE76	+ <input type="checkbox"/>	+ <input type="checkbox"/>	335 €	3,84 €
	L 140	DE77	+ <input type="checkbox"/>	+ <input type="checkbox"/>	345 €	4,37 €
	L 160	DE78	+ <input type="checkbox"/>	+ <input type="checkbox"/>	355 €	4,82 €
	L 180	DW20	+ <input type="checkbox"/>	+ <input type="checkbox"/>	365 €	5,14 €

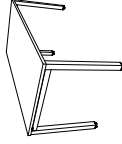

Dotés de 2 passe-câbles pré-débouchants Ø 80 mm sous le plateau pour le passage des câbles

	Dim. (cm)	Réf.	Finition piétement	Finition plateau	Prix HT	+ EC
Extension / Retour Sur pied de soutien H 72 cm	P 60 / L 80	BU50	+ <input type="checkbox"/>	+ <input type="checkbox"/>	205 €	1,53 €
	P 60 / L 100	DZ11	+ <input type="checkbox"/>	+ <input type="checkbox"/>	225 €	1,86 €



Options



	Dim. (cm)	Réf.	Réf.	Prix HT	+ EC
Goulottes techniques d'électrification P 16 / H 8 cm H utile 4 cm	L 90 pour plan L 120	AZ201K	AZ205G	59 €	0,26 €
	L 110 pour plan L 140	AZ211K	AZ215G	65 €	0,29 €
	L 130 pour plan L 160	AZ221K	AZ225G	71 €	0,31 €
	L 150 pour plan L 180	AZ231K	AZ235G	77 €	0,34 €

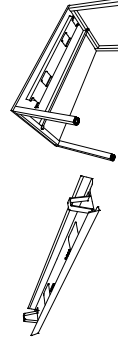

Obturbateurs
Se fixent sur les passe-câbles pré-débouchants Ø 80 mm des plateaux.
Vendus par lot de 2





ASTROLITE

GARANTIE
10
ANS



ALUMINIUM



BLANC



NOIR



CHÊNE FIL



HÊTRE



NEBRASKA



TIMBER



CÈDRE



BLANC



ARGILE



— Piétements métal

— Plateaux décors imitation bois ou unis

BUREAUX INDIVIDUELS

avec obturateurs



P 70 CM



P 80 CM

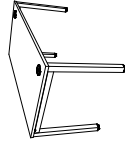

Plans droits

H 72 cm

Dim. (cm)	Réf.	Finition piétement	Finition plateau	Prix HT	+ EC	Réf.	Finition piétement	Finition plateau	Prix HT	+ EC
L 120	BT37	+ []	+ []	345 €	3,71 €	BK42	+ []	+ []	350 €	3,86 €
L 140	BT38	+ []	+ []	355 €	4,07 €	BK43	+ []	+ []	360 €	4,37 €
L 160	BT39	+ []	+ []	365 €	4,45 €	BK44	+ []	+ []	370 €	4,82 €
L 180	—	—	—	—	—	BK45	+ []	+ []	380 €	5,14 €

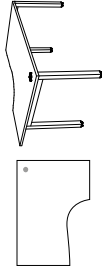

Plans compacts

P 80 à 110 / H 72 cm

Retour P 60 cm

Dim. (cm)	Réf.	Finition piétement	Prix HT	+ EC
L 160 droite	BT44	+ []	470 €	5,21 €
L 160 gauche	BT45	+ []	470 €	5,21 €
L 180 droite	BT46	+ []	490 €	5,54 €
L 180 gauche	BT47	+ []	490 €	5,54 €



Extension / Retour

Sur pied de soutien

H 72 cm

Dim. (cm)	Réf.	Finition piétement	Prix HT	+ EC
P 60 / L 80	BU50	+ []	205 €	1,53 €
P 60 / L 100	DZ11	+ []	225 €	1,86 €

► Options

● ALUMINIUM ○ BLANC ● NOIR

Dim. (cm)	Réf.	Réf.	Prix HT	+ EC
L 90 pour plan L 120	AZ201K	AZ205G	59 €	0,26 €
L 110 pour plan L 140	AZ211K	AZ215G	65 €	0,29 €
L 130 pour plan L 160	AZ221K	AZ225G	71 €	0,31 €
L 150 pour plan L 180	AZ231K	AZ235G	77 €	0,34 €

Goulottes techniques

d'électrification

P 16 / H 8 cm

H utile 4 cm

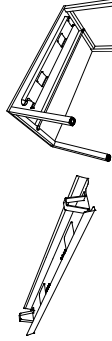

Les plateaux sont équipés d'obturateurs de finition coordonnée aux piétements

ASTROLITE

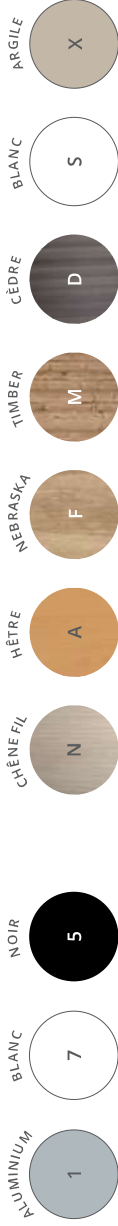

Piétements métal

Plateaux décors imitation bois ou unis

BUREAUX INDIVIDUELS
avec échancrure

P 70 CM

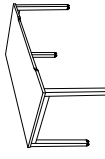

P 80 CM

Plans droits H 72 cm	Dim. (cm)	Réf.	Finition piétement	Prix HT	+ EC	Réf.	Finition plateau	Prix HT	+ EC
	L 120	DP46	+ []	350 €	3,71 €	DP49	+ []	355 €	3,86 €
	L 140	DP47	+ []	360 €	4,07 €	DP50	+ []	365 €	4,37 €
	L 160	DP48	+ []	370 €	4,45 €	DP51	+ []	375 €	4,82 €
	L 180	—	—	—	—	DP52	+ []	385 €	5,14 €

Extension / Retour Sur pied de soutien H 72 cm	Dim. (cm)	Réf.	Finition piétement	Prix HT	+ EC	Réf.	Finition plateau	Prix HT	+ EC
	P 60 / L 80	BU50	+ []	—	—	—	+ []	205 €	1,53 €
	P 60 / L 100	DZ11	+ []	—	—	—	+ []	225 €	1,86 €

► Options

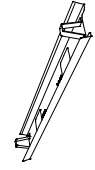
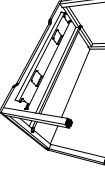

Goulottes techniques d'électrification P 16 / H 8 cm H utile 4 cm	Dim. (cm)	Réf.	Réf.	Prix HT	+ EC
	L 90 pour plan L 120	AZ201K	AZ207S	59 €	0,26 €
	L 110 pour plan L 140	AZ211K	AZ217S	65 €	0,29 €
	L 130 pour plan L 160	AZ221K	AZ227S	71 €	0,31 €
	L 150 pour plan L 180	AZ231K	AZ237S	77 €	0,34 €



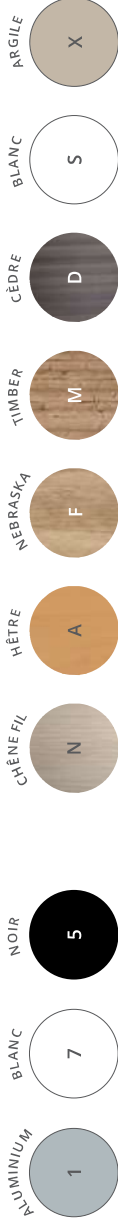

Piètements métal

Plateaux décors imitation bois ou unis

BUREAUX INDIVIDUELS avec Top Access



	Dim. (cm)	Réf.	Finition piétement	Finition plateau	Prix HT	+ EC
Plans droits H 72 cm	L 120	DE85	+ []	+ []	430 €	3,89 €
	L 140	DE86	+ []	+ []	440 €	4,33 €
	L 160	DE87	+ []	+ []	450 €	4,70 €
	L 180	DE88	+ []	+ []	460 €	5,04 €
Extension / Retour Sur pied de soutien H 72 cm	P 60 / L 80	BU50	+ []	+ []	205 €	1,53 €
	P 60 / L 100	DZ11	+ []	+ []	225 €	1,86 €

► Options

Dim. (cm)	Réf.	ALUMINIUM	BLANC	NOIR	Prix HT	+ EC
L 90 pour plan L 120	AZ201K				59 €	0,26 €
L 110 pour plan L 140	AZ211K				65 €	0,29 €
L 130 pour plan L 160	AZ221K				71 €	0,31 €
L 150 pour plan L 180	AZ231K				77 €	0,34 €
Goulottes techniques d'électrification P 16 / H 8 cm H utile 4 cm						
NOUVEAU Bloc électrique pour Top Access Équipé de 3 PC + 1 USB A 5v + 1 USB C 5v + 1 passage de câbles Se positionne sous les Top Access par clipsage <i>Options d'équipement connectique voir page 201</i>						
Description	Dim. (cm)	Réf.	Prix HT	+ EC		
Inclinaison 25° Câble d'alimentation de 2 m inclus	P 12,5 / H 12 / L 29	DX375G	190 €	0,14 €		

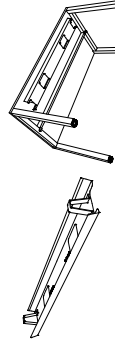

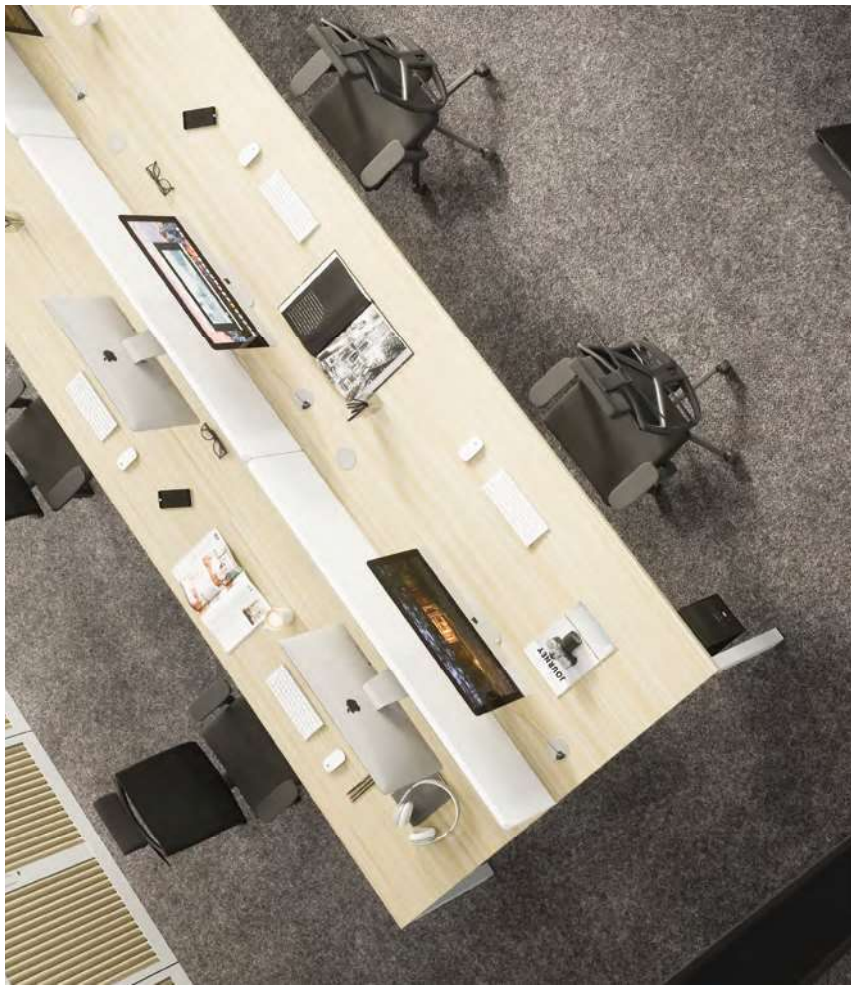

Bureaux multipostes
Blanc - Chêne Fil

Bureaux multipostes
Blanc - Chêne Fil



ASTROLITE

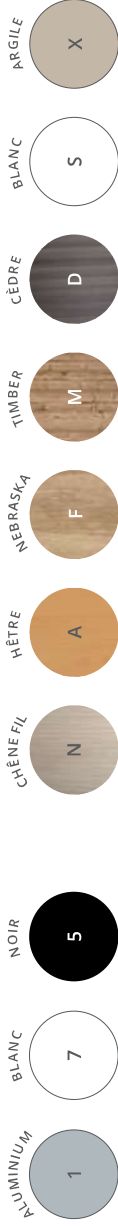

Piétements métal

Plateaux décors imitation bois ou unis

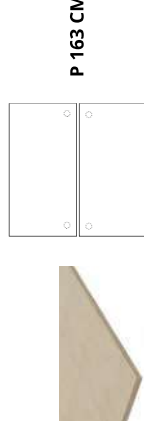
BUREAUX MULTIPOSTES
sans obturateur

	Dim. (cm)	Réf.	Finition piétement	Finition plateau	Prix HT	+ EC
2 Plans droits face à face Élément départ H 72 cm		DE79	+ []	+ []	565 €	6,87 €
		DE80	+ []	+ []	585 €	7,94 €
		DE81	+ []	+ []	605 €	8,83 €
		DW21	+ []	+ []	625 €	9,48 €
2 Plans droits face à face Élément suivant H 72 cm		DE61	+ []	+ []	480 €	6,03 €
		DE62	+ []	+ []	500 €	7,10 €
		DE63	+ []	+ []	520 €	7,99 €
		DW05	+ []	+ []	540 €	8,64 €

Doités de 2 passe-câbles pré-débouchants Ø 80 mm sous le plateau pour le passage des câbles

► Options

	Dim. (cm)	Réf.	Prix HT	+ EC
Goulotte doubles d'électrification P 33,5 / H 9 cm H utile 4,5 cm			90 €	0,46 €
		DZ135G	95 €	0,55 €
		DW775G	100 €	0,64 €
		DW785G	105 €	0,73 €
Obturateurs		<input type="radio"/> ALUMINIUM	<input type="radio"/> BLANC	<input checked="" type="radio"/> NOIR
		Réf.	Réf.	Réf.
	Dim. (cm)		Prix HT	+ EC
		AX061K	10 €	0,02 €
		AX067S		
		AX065G		

Se fixent sur les passe-câbles pré-débouchants Ø 80 mm des plateaux. Vendus par lot de 2

Élément suivant

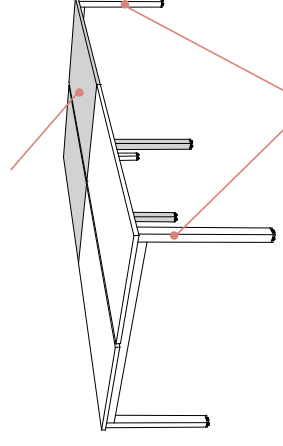

Élément départ



Plateaux décors imitation bois ou unis

Piètements métal

BUREAUX MULTIPOSTES avec obturateurs

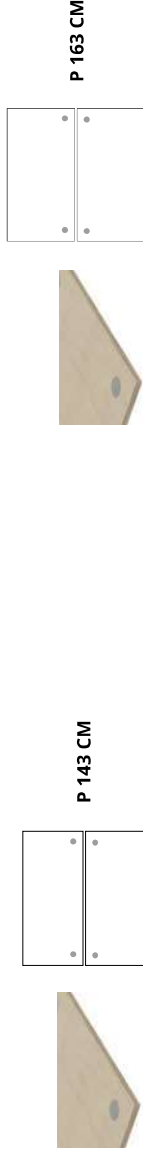

Dim. (cm)	Réf.	Finition piétement	Prix HT	+ EC	Réf.	Finition plateau	Prix HT	+ EC
2 Plans droits face à face Élément départ H 72 cm	L 120	+	585 €	6,59 €	BK52	+	595 €	6,93 €
	L 140	+	605 €	7,32 €	BK53	+	615 €	7,94 €
	L 160	+	625 €	8,08 €	BK54	+	635 €	8,83 €
	L 180	—	—	—	BK55	+	655 €	9,48 €
2 Plans droits face à face Élément suivant H 72 cm	L 120	+	500 €	5,85 €	BK56	+	510 €	6,09 €
	L 140	+	520 €	6,58 €	BK57	+	530 €	7,10 €
	L 160	+	540 €	7,34 €	BK58	+	550 €	7,99 €
	L 180	—	—	—	BK59	+	570 €	8,64 €

► Options



Dim. (cm)	Réf.	Prix HT	+ EC	
Goulottes doubles d'électrification P 33,5 / H 9 cm H utile 4,5 cm	L 75 pour plan L 120	DZ135G	90 €	0,46 €
	L 95 pour plan L 140	DW765G	95 €	0,55 €
	L 115 pour plan L 160	DW775G	100 €	0,64 €
	L 135 pour plan L 180	DW785G	105 €	0,73 €

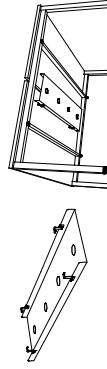

Les plateaux sont équipés d'obturateurs de finition coordonnée aux piétements

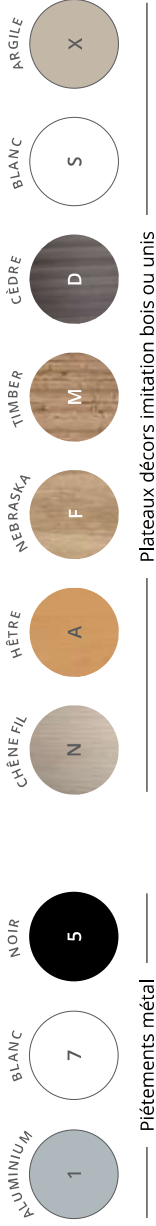

Piétements métal

Plateaux décors imitation bois ou unis

ASTROLITE



BUREAUX MULTIPOSTES avec échancrures

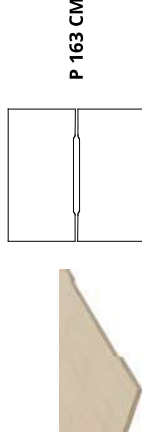

P 143 CM

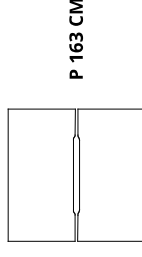

P 163 CM

	Dim. (cm)	Réf.	Finition piétement	Finition plateau	Prix HT	+ EC	Réf.	Finition piétement	Finition plateau	Prix HT	+ EC
2 Plans droits face à face Élément départ H 72 cm	L 120	BT59	+ L	+ L	595 €	6,59 €	DH48	+ L	+ L	605 €	6,93 €
	L 140	BT60	+ L	+ L	615 €	7,32 €	BR52	+ L	+ L	625 €	7,94 €
	L 160	BT61	+ L	+ L	635 €	8,08 €	BR53	+ L	+ L	645 €	8,83 €
	L 180	—	—	—	—	—	BR54	+ L	+ L	665 €	9,48 €
2 Plans droits face à face Élément suivant H 72 cm	L 120	BT62	+ L	+ L	510 €	5,85 €	DH47	+ L	+ L	520 €	6,09 €
	L 140	BT63	+ L	+ L	530 €	6,58 €	BR56	+ L	+ L	540 €	7,10 €
	L 160	BT64	+ L	+ L	550 €	7,34 €	BR57	+ L	+ L	560 €	7,99 €
	L 180	—	—	—	—	—	BR58	+ L	+ L	580 €	8,64 €

► Options

Goulotte doubles d'électrification

P 33,5 / H 9 cm
H utile 4,5 cm

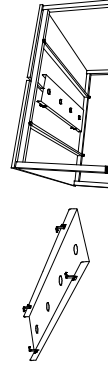

● NOIR

Dim. (cm)	Réf.	Prix HT	+ EC
L 75 pour plan L 120	DZ135G	90 €	0,46 €
L 95 pour plan L 140	DW765G	95 €	0,55 €
L 115 pour plan L 160	DW775G	100 €	0,64 €
L 135 pour plan L 180	DW785G	105 €	0,73 €

Élément suivant

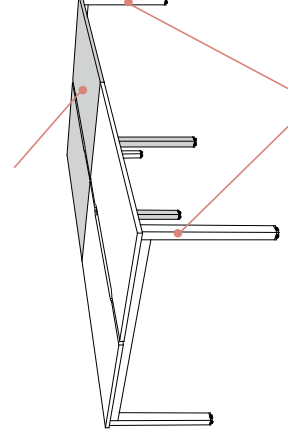

Élément départ

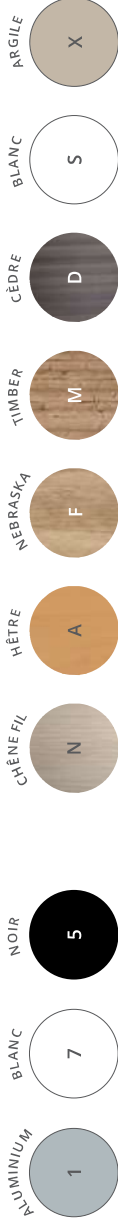

Piètements métal

Plateaux décors imitation bois ou unis

BUREAUX MULTIPOSTES avec Top Access

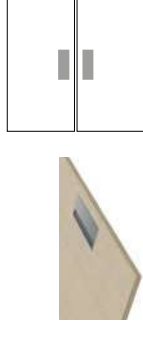

P 163 CM

	Dim. (cm)	Réf.	Finition piétement	Finition plateau	Prix HT	+ EC
2 Plans droits P 80 cm face à face Élément départ P 163 / H 72 cm	L 120	DE89	+ []	+ []	755 €	6,99 €
	L 140	DE90	+ []	+ []	775 €	7,85 €
	L 160	DE91	+ []	+ []	795 €	8,61 €
	L 180	DE92	+ []	+ []	815 €	9,28 €
2 Plans droits P 80 cm face à face Élément suivant P 163 / H 72 cm	L 120	DE72	+ []	+ []	670 €	6,15 €
	L 140	DE73	+ []	+ []	690 €	7,01 €
	L 160	DE74	+ []	+ []	710 €	7,77 €
	L 180	DE75	+ []	+ []	730 €	8,44 €

► Options

Goulottes doubles d'électrification

P 33,5 / H 9 cm
 H utile 4,5 cm

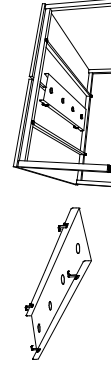

Dim. (cm)	Réf.	Prix HT	+ EC
L 75 pour plan L 120	DZ135G	90 €	0,46 €
L 95 pour plan L 140	DW765G	95 €	0,55 €
L 115 pour plan L 160	DW775G	100 €	0,64 €
L 135 pour plan L 180	DW785G	105 €	0,73 €

NOUVEAU

Blocs électriques pour Top Access

Équipés de 3 PC + 1 USB A, 5v
 + 1 USB C 5v + 1 passage de câbles
 Se positionnent sous les Top Access par clipsage

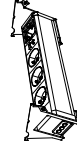

Description	Dim. (cm)	Réf.	Prix HT	+ EC
Élément départ Câble d'alimentation de 2 m inclus	P 12,5 / H 12 / L 29	DX375G	190 €	0,14 €
Élément suivant* Câble de liaison de 2 m inclus	P 12,5 / H 12 / L 29	DX385G	225 €	0,14 €

* Les Top Access équipés peuvent être reliés en série jusqu'à 2 modules suivants maximum pour 1 module départ.





Piètements métal



Plateaux décors imitation bois ou unis

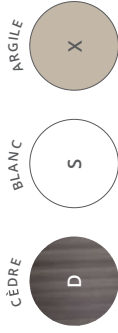

ASTROLITE



BUREAUX MULTIPOSTES avec plateaux coulissants



	Dim. (cm)	Réf.	Finition piétement	Finition plateau	Prix HT	+ EC	Réf.	Finition piétement	Finition plateau	Prix HT	+ EC
2 Plans droits face à face Élément départ H 72 cm Goulotte incluse	L 120	DW22	+ []	+ []	985 €	7,92 €	DW25	+ []	+ []	1015 €	8,33 €
	L 140	DW23	+ []	+ []	1010 €	8,75 €	DW26	+ []	+ []	1040 €	9,44 €
	L 160	DW24	+ []	+ []	1035 €	9,60 €	DW27	+ []	+ []	1065 €	10,43 €
	L 180	—	—	—	—	—	DW28	+ []	+ []	1090 €	11,17 €
2 Plans droits face à face Élément suivant H 72 cm Goulotte incluse	L 120	DW09	+ []	+ []	900 €	7,18 €	DW16	+ []	+ []	930 €	7,49 €
	L 140	DW10	+ []	+ []	925 €	8,01 €	DW17	+ []	+ []	955 €	8,60 €
	L 160	DW11	+ []	+ []	950 €	8,86 €	DW18	+ []	+ []	980 €	9,59 €
	L 180	—	—	—	—	—	DW19	+ []	+ []	1005 €	10,33 €

► Option

Descente de câbles verticale
Magnétique

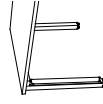

Dim. (cm)

H 61 / L 4,5 / P 1,5



Prix HT

+ EC

Élément suivant

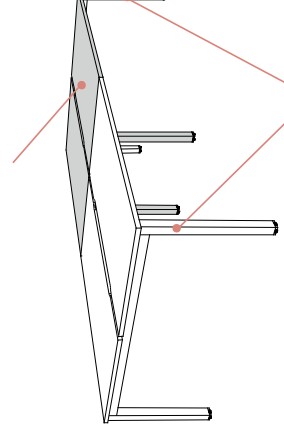

Élément départ



ASTROLITE

GARANTIE 10 ANS



ALUMINIUM



BLANC



NOIR



CHÊNE FIL



HÊTRE



NEBRASKA



TIMBER



CÈDRE



BLANC



ARGILE



— Piétements métal

— Plateaux décors imitation bois ou unis

TABLES DE RÉUNION rondes

Tables rondes
(3/4 personnes)
H 74 cm



Dim. (cm)	Description	Réf.	Finition piétement	Finition plateau	Prix HT	+ EC
-----------	-------------	------	--------------------	------------------	---------	------

Ø 80	Dotées d'1 passe-câble pré-débouchant central sous plateau	DN98	+ L	+ L	345 €	2,49 €
Ø 100		DN33	+ L	+ L	410 €	3,71 €
Ø 120		DN34	+ L	+ L	430 €	4,76 €

TABLE DE RÉUNION tonneau

Table tonneau
(6 personnes)
H 72 cm
Structure L 140 cm

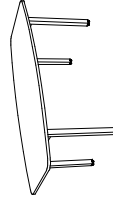

Dim. (cm)	Description	Réf.	Finition piétement	Finition plateau	Prix HT	+ EC
-----------	-------------	------	--------------------	------------------	---------	------

P 100 / L 200	Dotée de 2 passe-câbles pré-débouchants sous plateau	DN29	+ L	+ L	595 €	6,41 €
---------------	--	------	-----	-----	--------------	--------

► Options

Description	Réf.	ALUMINIUM	BLANC	NOIR	Prix HT	+ EC
Se fixent sur les passe-câbles pré-débouchants Ø 80 mm des plateaux. Vendus par lot de 2	AX061K	AX067S	AX065G	AX065G	10 €	0,02 €
Ø 100 mm Se fixe sur les passe-câbles pré-débouchants Ø 80 mm des plateaux	—	DQ137S	DQ135G	DQ135G	60 €	0,03 €
Descente de câbles verticale Magnétique H 61 / L 4,5 / P 1,5	BY011K	BY017S	BY015G	BY015G	48 €	0,09 €



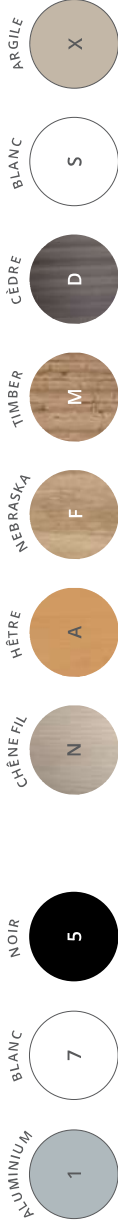

Plétements métal

Plateaux décors imitation bois ou uni

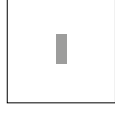

TABLES DE RÉUNION carrées

SANS TOP ACCESS

AVEC TOP ACCESS DOUBLE

Dim. (cm)	Réf.	Finition piétement	Finition plateau	Prix HT	+ EC	Réf.	Finition piétement	Finition plateau	Prix HT	+ EC
Tables carrées Élément départ H 72 cm	P 143 / L 140 (4/6 personnes)	DF18	+ []	555 €	7,39 €	DQ46	+ []	+ []	660 €	7,52 €
	P 163 / L 160 (6/8 personnes)	DF20	+ []	695 €	9,18 €	DQ47	+ []	+ []	800 €	9,24 €
Tables carrées Élément suivant* H 72 cm	P 143 / L 140 (4 personnes)	DB93	+ []	470 €	6,65 €	DQ23	+ []	+ []	575 €	6,78 €
	P 163 / L 160 (4 personnes)	DB97	+ []	610 €	8,34 €	DQ24	+ []	+ []	715 €	8,40 €

* Non disponible en finition Cèdre

Options



Description	Réf.	Réf.	Prix HT	+ EC
Goulotte techniques d'électrification P 16 / H 8 cm H utile 4 cm	AZ211K AZ221K	AZ217S AZ227S	65 € 71 €	0,29 € 0,31 €
Blocs électriques pour Top Access double P 12,5 / H 12 / L 29 Équipés de 3 PC + 1 USB A 5v + 1 USB C 5v + 1 passage de câbles Se positionnent sous les Top Access par clipsage	—	DX375G DX385G	190 € 225 €	0,14 € 0,14 €
Accroche-câbles universel 4 anneaux. Se fixe sous les plateaux. Vis non fournies	DQ101K	—	11 €	0,02 €

Pour tables de réunion carrées uniquement. Options d'équipement connectique voir page 201

* Les Top Access électrifiés peuvent être reliés en série jusqu'à 2 modules suivants maximum pour 1 module départ.

PARTAGE

Élégance et caractère définissent la gamme **Partage**.

Son style se veut sobre et recherché. Le plateau est aussi épuré que le pied arche "A". Rien ne vient perturber les lignes sobres et minimalistes de ce bureau proposé en version individuelle ou multiposte. **Partage** est facilement personnalisable grâce à de nombreuses possibilités de finitions et de versions de plateaux.



PARTAGE

Video : Comment percer les systèmes pré-débouchants ?



Flashez-moi avec votre smartphone !

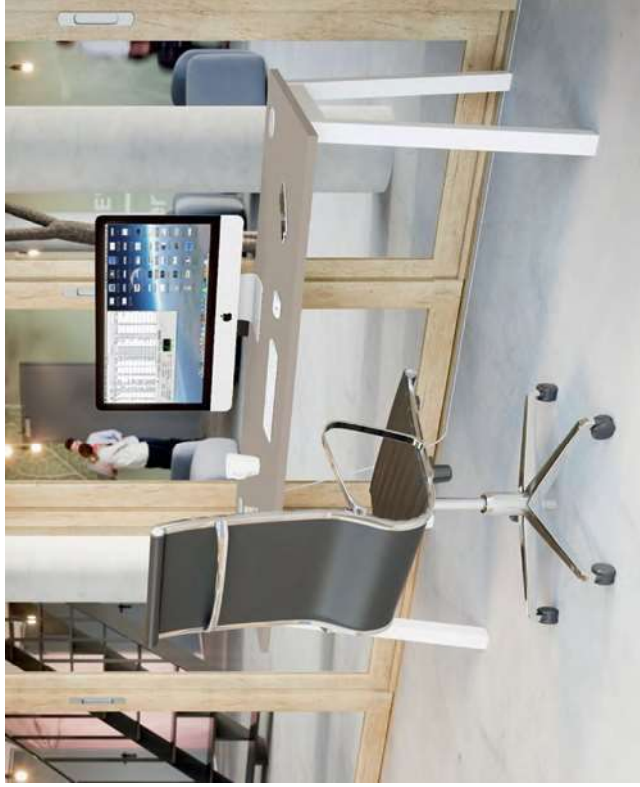

Bureau individuel
Blanc - Argile

Bureau individuel avec retour
Aluminium - Cèdre



Bureaux multipostes
Blanc - Blanc



PARTAGE



Électrification

Plateaux équipés de passe-câbles pré-débouchants, d'obturateurs Ø 80 mm, d'un Top Access simple ou d'une échancrure de 2 cm, selon versions.

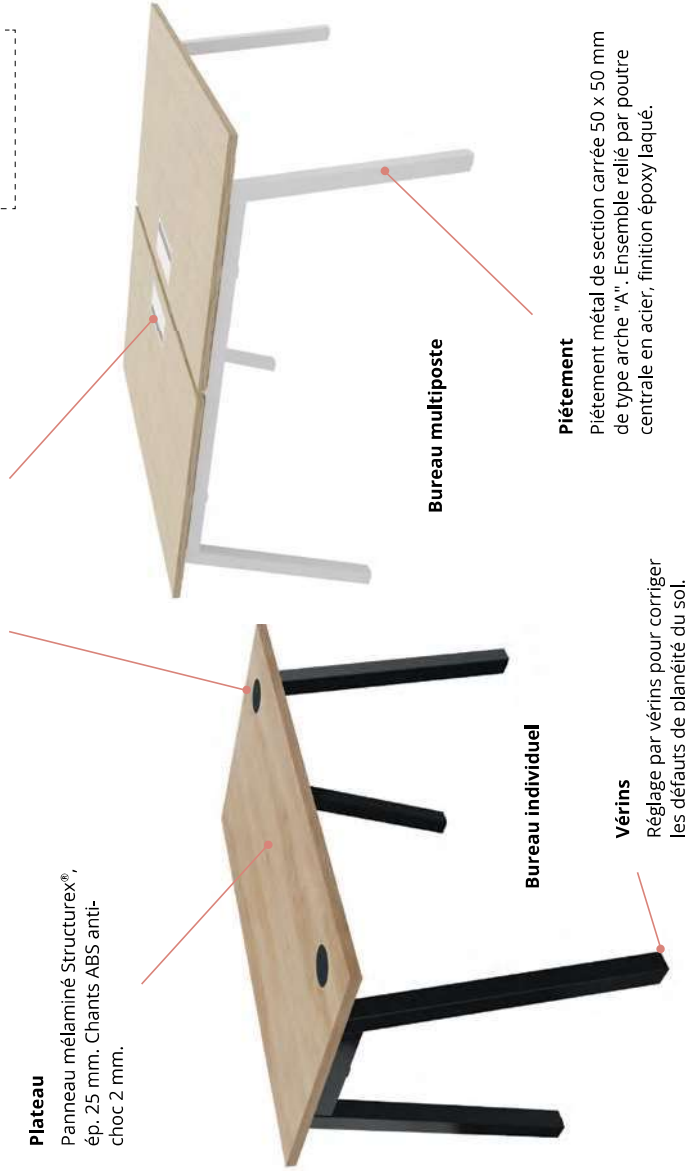

Plateau

Panneau mélaminé Structurex®, ép. 25 mm. Chants ABS anti-choc 2 mm.

Bureau individuel

Vérins

Réglage par vérins pour corriger les défauts de planéité du sol.

Bureau multiposte

Piètement

Piètement métal de section carrée 50 x 50 mm de type arche "A". Ensemble relié par poutre centrale en acier, finition époxy laqué.



Téléchargez la fiche technique



CARACTÉRISTIQUES

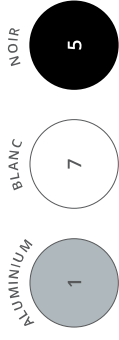

— Piétements métal —



— Plateaux décors imitation bois ou unis —

DESCRIPTIF TECHNIQUE

- Plateaux mélaminés Structurex® ép. 25 mm. Chants ABS anti-choc 2 mm.
- Plateaux équipés de passe-câbles pré-débouchants, d'obturateurs Ø 80 mm, d'un Top Access simple (dim. utiles L 30,9 cm / P 11,6 cm) de finition coordonnée aux piétements ou d'une échancrure de 2 cm pour le passage des câbles, selon versions.
- Piétements métal de section carrée 50 x 50 mm de type arche "A". Ensemble relié par une poutre centrale en acier, finition époxy laqué. En version multiposte, le pied arche de l'élément suivant est en retrait pour faciliter le passage d'un poste à l'autre.
- Réglage par vérins Ø 40 mm et de course 10 mm, pour corriger les défauts de planéité du sol.
- En configuration face à face, un espacement de 3 cm entre les plateaux permet le positionnement d'un écran séparateur d'espace ou le passage des câbles.
- Partage existe aussi en version à plateaux coulissants (avec échancrure), pour un accès facilité aux câbles et aux branchements électriques.



Plateaux avec obturateurs (P 70 / P 80 cm)

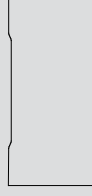

Plateaux avec échancrure (P 70 / P 80 cm)



Plateaux avec Top Access (P 80 cm uniquement)

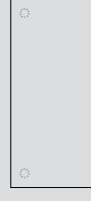

Plateaux sans obturateur avec passe-câbles pré-débouchants (P 80 cm uniquement)

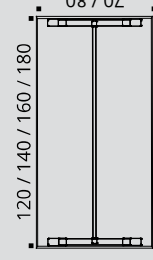

Bureau - vue de dessous

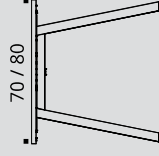

Pied arche "A"

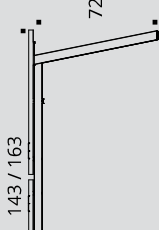

Pied arche "A" multiposte



Piètements métal





Plateaux décors imitation bois ou unis



BUREAUX INDIVIDUELS sans obturateur

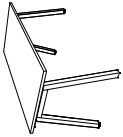

Plans droits	Dim. (cm)	Réf.	Finition piétement	Finition plateau	Prix HT	+ EC
	L 120	DE55	+ []	+ []	370 €	3,91 €
	L 140	DE56	+ []	+ []	380 €	4,44 €
	L 160	DE57	+ []	+ []	390 €	4,89 €
	L 180	DW03	+ []	+ []	400 €	5,21 €
<i>Datés de 2 passe-câbles pré-débouchants Ø 80 mm sous le plateau pour le passage des câbles</i>						
Extension / Retour	Dim. (cm)	Réf.	Finition piétement	Finition plateau	Prix HT	+ EC
	P 60 / L 80	BU50	+ []	+ []	205 €	1,53 €
	P 60 / L 100	DZ11	+ []	+ []	225 €	1,86 €

Options

ALUMINIUM	BLANC	NOIR
Réf.	Réf.	Réf.
AZ201K	AZ207S	AZ205G
AZ211K	AZ217S	AZ215G
AZ221K	AZ227S	AZ225G
AZ231K	AZ237S	AZ235G

Dim. (cm)

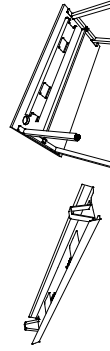

Goulottes techniques d'électrification
P 16 / H 8 cm
H utile 4 cm

Prix HT	+ EC
59 €	0,26 €
65 €	0,29 €
71 €	0,31 €
77 €	0,34 €

Se fixent sur les passe-câbles pré-débouchants Ø 80 mm des plateaux.
Vendus par lot de 2



Obturateurs

AX061K	AX067S	AX065G
10 €		0,02€





PARTAGE



ALUMINIUM

BLANC

NOIR

CHÊNE FIL

HÊTRE

NEBRASKA

TIMBER

CÈDRE

BLANC

ARGILE



Piètements métal

Plateaux décors imitation bois ou unis

BUREAUX INDIVIDUELS avec obturateurs



P 70 CM



P 80 CM



Plans droits

H 72 cm

Dim. (cm)	Réf.	Finition piétement	Finition plateau	Prix HT	+ EC	Réf.	Finition piétement	Finition plateau	Prix HT	+ EC
L 120	BX61	+ []	+ []	380 €	3,74 €	BX66	+ []	+ []	385 €	3,93 €
L 140	BX62	+ []	+ []	390 €	4,10 €	BX67	+ []	+ []	395 €	4,44 €
L 160	BX63	+ []	+ []	400 €	4,48 €	BX68	+ []	+ []	405 €	4,89 €
L 180		—	—	—	—	BX69	+ []	+ []	415 €	5,21 €

Dim. (cm)

Réf.

Finition piétement

Finition plateau

Prix HT

+ EC

Plans compacts

P 80 à 110 / H 72 cm

Retour P 60 cm

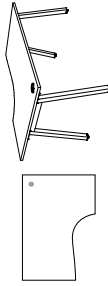

Dim. (cm)	Réf.	Finition piétement	Finition plateau	Prix HT	+ EC
L 160 droite	BX72	+ []	+ []	505 €	5,28 €
L 160 gauche	BX73	+ []	+ []	505 €	5,28 €
L 180 droite	BX74	+ []	+ []	525 €	5,61 €
L 180 gauche	BX75	+ []	+ []	525 €	5,61 €

Extension / Retour

Sur pied de soutien

H 72 cm

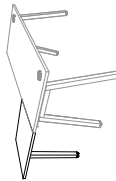

P 60 / L 80
P 60 / L 100

+ []
+ []

205 €
225 €

1,53 €
1,86 €

Options

● ALUMINIUM ○ BLANC ● NOIR

Dim. (cm)

Réf.

Réf.

Prix HT

+ EC

Goulottes techniques

d'électrification

P 16 / H 8 cm

H utile 4 cm

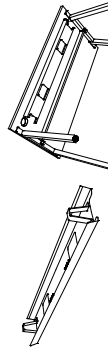

L 90 pour plan L 120
L 110 pour plan L 140
L 130 pour plan L 160
L 150 pour plan L 180

59 €
65 €
71 €
77 €

0,26 €
0,29 €
0,31 €
0,34 €



Les plateaux sont équipés d'obturateurs de finition coordonnée aux piétements



Piétements métal



Plateaux décors imitation bois ou uni



BUREAUX INDIVIDUELS avec échancrure



	Dim. (cm)	Réf.	Finition piétement	Finition plateau	Prix HT + EC	Réf.	Finition piétement	Finition plateau	Prix HT + EC
Plans droits H 72 cm	L 120	DP32	+ L	+ L	385 €	DP35	+ L	+ L	390 €
	L 140	DP33	+ L	+ L	395 €	DP36	+ L	+ L	400 €
	L 160	DP34	+ L	+ L	405 €	DP37	+ L	+ L	410 €
	L 180	—	—	—	—	DP38	+ L	+ L	420 €

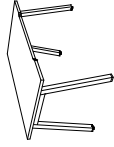

	Dim. (cm)	Réf.	Finition piétement	Finition plateau	Prix HT + EC
Extension / Retour Sur pied de soutien H 72 cm	P 60 / L 80	BU50	+ L	+ L	205 €
	P 60 / L 100	DZ11	+ L	+ L	225 €



Options



Dim. (cm)	Réf.	Réf.	Prix HT + EC
L 90 pour plan L 120	AZ201K	AZ207S	59 €
L 110 pour plan L 140	AZ211K	AZ217S	65 €
L 130 pour plan L 160	AZ221K	AZ227S	71 €
L 150 pour plan L 180	AZ231K	AZ237S	77 €
		AZ205G	0,26 €
		AZ215G	0,29 €
		AZ225G	0,31 €
		AZ235G	0,34 €

Goulottes techniques d'électrification

P 16 / H 8 cm
H utile 4 cm

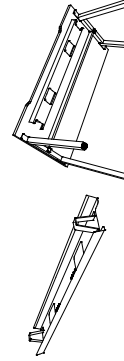



Piètements métal

Plateaux décors imitation bois ou unis

BUREAUX INDIVIDUELS avec Top Access



	Dim. (cm)	Réf.	Finition piétement	Finition plateau	Prix HT	+ EC		
Plans droits H 72 cm	L 120	DE64	+ []	+ []	465 €	3,96 €		
	L 140	DE65	+ []	+ []	475 €	4,40 €		
	L 160	DE66	+ []	+ []	485 €	4,77 €		
	L 180	DE67	+ []	+ []	495 €	5,11 €		
Extension / Retour Sur pied de soutien H 72 cm	P 60 / L 80	BU50	+ []	+ []	205 €	1,53 €		
	P 60 / L 100	DZ11	+ []	+ []	225 €	1,86 €		
Options								
	Dim. (cm)	Réf.	<input checked="" type="radio"/> ALUMINIUM	<input type="radio"/> BLANC	<input type="radio"/> NOIR	Réf.	Prix HT	+ EC
Goulotte techniques d'électrification P 16 / H 8 cm H utile 4 cm	L 90 pour plan L 120	AZ201K	AZ207S	AZ205G	59 €	0,26 €		
	L 110 pour plan L 140	AZ211K	AZ217S	AZ215G	65 €	0,29 €		
	L 130 pour plan L 160	AZ221K	AZ227S	AZ225G	71 €	0,31 €		
	L 150 pour plan L 180	AZ231K	AZ237S	AZ235G	77 €	0,34 €		
NOUVEAU								
Bloc électrique pour Top Access Équipé de 3 PC + 1 USB A 5v + 1 USB C 5v + 1 passage de câbles Se positionne sous les Top Access par clipsage <i>Options d'équipement connectique voir page 201</i>	Description	Dim. (cm)	Réf.	Prix HT	+ EC			
	Inclinaison 25° Câble d'alimentation de 2 m inclus	P 12,5 / H 12 / L 29	DX375G	190 €	0,14 €			

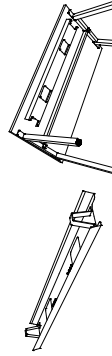

ALUMINIUM 1
BLANC 7
NOIR 5
CHÊNE FIL N
HÊTRE A
NEBRASKA F
TIMBER M
CÈDRE D
BLANC S
ARGILE X

Piétements métal ——— Plateaux décors imitation bois ou unis ———

BUREAUX INDIVIDUELS avec plateau coulissant

NOUVEAU



	Dim. (cm)	Réf.	Finition piétement	Finition plateau	Prix HT	+ EC	Réf.	Finition piétement	Finition plateau	Prix HT	+ EC
Plans droits H 72 cm Goulotte noire incluse 	L 120	DY44	+ []	+ []	615 €	4,34 €	DY47	+ []	+ []	620 €	4,52 €
	L 140	DY45	+ []	+ []	625 €	4,68 €	DY48	+ []	+ []	630 €	5,38 €
	L 160	DY46	+ []	+ []	635 €	5,42 €	DY49	+ []	+ []	640 €	5,82 €
	L 180	—	—	—	—	—	DY50	+ []	+ []	650 €	6,15 €
		Dim. (cm)			ALUMINIUM		Ref.			NOIR	

► Option

Descente de câbles verticale
 Magnétique

H 61 / L 4,5 / P 1,5	BY011K	BY017S	BY015G		
				48 €	0,09 €
				Prix HT	+ EC

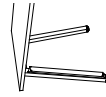

Bureaux multi postes
Blanc - Nebraska



Bureaux multi postes
Blanc - Argile



Bureaux multi postes
Noir - Nebraska





Piètements métal



Plateaux décors imitation bois ou unis



BUREAUX MULTIPOSTES sans obturateur

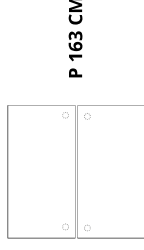

P 163 CM

	Dim. (cm)	Réf.	Finition piétement	Finition plateau	Prix HT	+ EC
2 Plans droits face à face Élément départ H 72 cm	L 120	DE58	+ []	+ []	620 €	7,04 €
	L 140	DE59	+ []	+ []	640 €	8,11 €
	L 160	DE60	+ []	+ []	660 €	9,00 €
	L 180	DW04	+ []	+ []	680 €	9,65 €
2 Plans droits face à face Élément suivant H 72 cm	L 120	DE61	+ []	+ []	480 €	6,03 €
	L 140	DE62	+ []	+ []	500 €	7,10 €
	L 160	DE63	+ []	+ []	520 €	7,99 €
	L 180	DW05	+ []	+ []	540 €	8,64 €

Dotés de 2 passe-câbles pré-débouchants Ø 80 mm sous le plateau pour le passage des câbles

► Options

Goulettes doubles d'électrification
 P 33,5 / H 9 cm
 H utile 4,5 cm

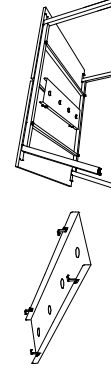

Dim. (cm)	Réf.	Prix HT	+ EC
L 75 pour plan L 120	DZ135G	90 €	0,46 €
L 95 pour plan L 140	DW765G	95 €	0,55 €
L 115 pour plan L 160	DW775G	100 €	0,64 €
L 135 pour plan L 180	DW785G	105 €	0,73 €

Élément suivant

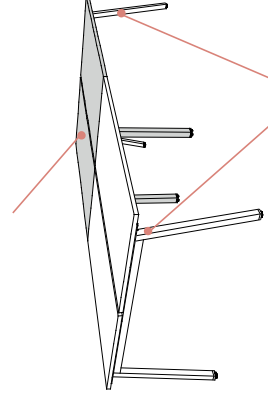

Élément départ

Obturateurs
 Se fixent sur les passe-câbles pré-débouchants Ø 80 mm des plateaux. Vendus par lot de 2



Dim. (cm)	Réf.	Prix HT	+ EC
L 75 pour plan L 120	AX061K	10 €	0,02 €
L 95 pour plan L 140	AX067S	10 €	0,02 €
L 115 pour plan L 160	AX065G	10 €	0,02 €



PARTAGE

ALUMINIUM

NOIR

CHÊNE FIL

HÊTRE

NEBRASKA

TIMBER

CÈDRE

BLANC

ARGILE

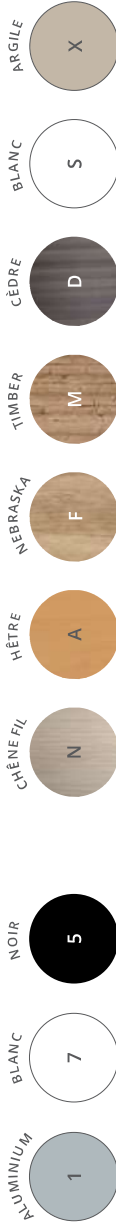

Plateaux décors imitation bois ou unis

Piètements métal

BUREAUX MULTIPOSTES avec obturateurs



BUREAUX COLLABORATIFS

**2 Plans droits
face à face**
Élément départ
H 72 cm

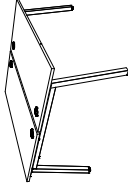

**2 Plans droits
face à face**
Élément suivant
H 72 cm

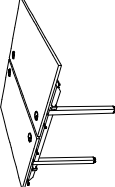

Dim. (cm)	Réf.	Finition piétement	Prix HT	+ EC	Réf.	Finition piétement	Prix HT	+ EC	Finition plateau	Prix HT	+ EC
L 120	BX86	+ []	640 €	6,65 €	BX89	+ []	650 €	7,10 €	+ []	650 €	7,10 €
L 140	BX87	+ []	660 €	7,38 €	BX90	+ []	670 €	8,11 €	+ []	670 €	8,11 €
L 160	BX88	+ []	680 €	8,13 €	BX91	+ []	690 €	9,00 €	+ []	690 €	9,00 €
L 180	—	—	—	—	BX92	+ []	710 €	9,65 €	+ []	710 €	9,65 €
L 120	BT56	+ []	500 €	5,85 €	BK56	+ []	510 €	6,09 €	+ []	510 €	6,09 €
L 140	BT57	+ []	520 €	6,58 €	BK57	+ []	530 €	7,10 €	+ []	530 €	7,10 €
L 160	BT58	+ []	540 €	7,34 €	BK58	+ []	550 €	7,99 €	+ []	550 €	7,99 €
L 180	—	—	—	—	BK59	+ []	570 €	8,64 €	+ []	570 €	8,64 €

► Options



NOIR

Dim. (cm)	Réf.	Prix HT	+ EC
L 75 pour plan L 120	DZ135G	90 €	0,46 €
L 95 pour plan L 140	DW765G	95 €	0,55 €
L 115 pour plan L 160	DW775G	100 €	0,64 €
L 135 pour plan L 180	DW785G	105 €	0,73 €

**Goulotte doubles
d'électrification**
P 33,5 / H 9 cm
H utile 4,5 cm

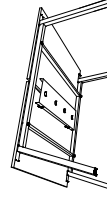

Les plateaux sont équipés d'obturateurs de finition coordonnée aux piétements



— Piétements métal —



— Plateaux décors imitation bois ou unis —



BUREAUX MULTIPOSTES avec échancrures



	Dim. (cm)	Réf.	Finition piétement	Finition plateau	Prix HT	+ EC	Réf.	Finition piétement	Finition plateau	Prix HT	+ EC
2 Plans droits face à face Élément départ H 72 cm		L 120	+ L	+ L	650 €	6,65 €	DH46	+ L	+ L	660 €	7,10 €
		L 140	+ L	+ L	670 €	7,38 €	BX96	+ L	+ L	680 €	8,11 €
		L 160	+ L	+ L	690 €	8,13 €	BX97	+ L	+ L	700 €	9,00 €
		L 180	—	—	—	—	BX98	+ L	+ L	720 €	9,65 €
2 Plans droits face à face Élément suivant H 72 cm		L 120	+ L	+ L	510 €	5,85 €	DH47	+ L	+ L	520 €	6,09 €
		L 140	+ L	+ L	530 €	6,58 €	BR56	+ L	+ L	540 €	7,10 €
		L 160	+ L	+ L	550 €	7,34 €	BR57	+ L	+ L	560 €	7,99 €
		L 180	—	—	—	—	BR58	+ L	+ L	580 €	8,64 €

► Options

	Dim. (cm)	Réf.	Prix HT	+ EC
Goulotte doubles d'électrification P 33,5 / H 9 cm H utile 4,5 cm				
	L 75 pour plan L 120	DZ135G	90 €	0,46 €
	L 95 pour plan L 140	DW765G	95 €	0,55 €
	L 115 pour plan L 160	DW775G	100 €	0,64 €
	L 135 pour plan L 180	DW785G	105 €	0,73 €

Élément suivant

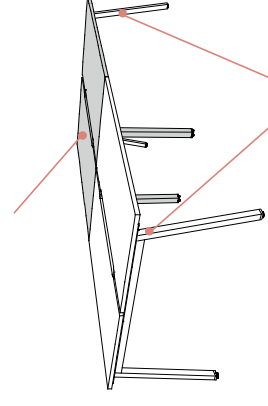

Élément départ





Piètements métal

Plateaux décors imitation bois ou unis

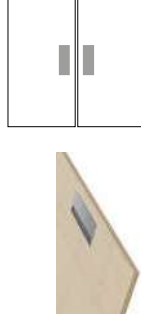
BUREAUX MULTIPOSTES avec Top Access

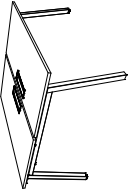

P 163 CM

	Dim. (cm)	Réf.	Finition piétement	Finition plateau	Prix HT	+ EC
2 Plans droits P 80 cm face à face Élément départ P 163 / H 72 cm 	L 120	DE68	+ L	+ L	810 €	7,15 €
	L 140	DE69	+ L	+ L	830 €	8,02 €
	L 160	DE70	+ L	+ L	850 €	8,78 €
	L 180	DE71	+ L	+ L	870 €	9,45 €
2 Plans droits P 80 cm face à face Élément suivant P 163 / H 72 cm 	L 120	DE72	+ L	+ L	670 €	6,15 €
	L 140	DE73	+ L	+ L	690 €	7,01 €
	L 160	DE74	+ L	+ L	710 €	7,77 €
	L 180	DE75	+ L	+ L	730 €	8,44 €

► Options



NOIR

Dim. (cm)	Réf.	Prix HT	+ EC
L 75 pour plan L 120	DZ135G	90 €	0,46 €
L 95 pour plan L 140	DW765G	95 €	0,55 €
L 115 pour plan L 160	DW775G	100 €	0,64 €
L 135 pour plan L 180	DW785G	105 €	0,73 €

Goulotte doubles d'électrification

P 33,5 / H 9 cm
H utile 4,5 cm

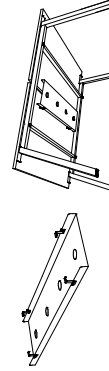

NOUVEAU

Blocs électriques pour Top Access

Équipés de 3 PC + 1 USB A 5v
+ 1 USB C 5v + 1 passage de câbles
Se positionnent sous les Top Access par clipsage

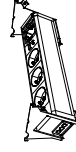

Description	Dim. (cm)	Réf.	Prix HT	+ EC
Élément départ Câble d'alimentation de 2 m inclus	P 12,5 / H 12 / L 29	DX375G	190 €	0,14 €
Élément suivant* Câble de liaison de 2 m inclus	P 12,5 / H 12 / L 29	DX385G	225 €	0,14 €

* Les Top Access équipés peuvent être reliés en série jusqu'à 2 modules suivants maximum pour 1 module départ.



— Piétements métal —



— Plateaux décors imitation bois ou uni —

BUREAUX MULTIPOSTES avec plateaux coulissants

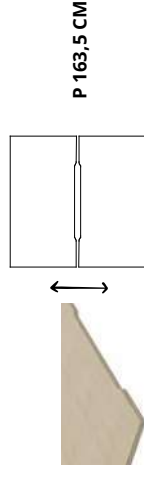

Dim. (cm)	Réf.	Finition piétement	Finition plateau	Prix HT	+ EC	Réf.	Finition piétement	Finition plateau	Prix HT	+ EC
-----------	------	--------------------	------------------	---------	------	------	--------------------	------------------	---------	------

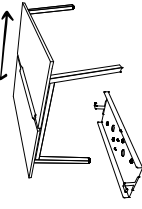

2 Plans droits face à face
Élément départ
H 72 cm
Goulotte incluse

L 120
L 140
L 160
L 180

DW06
DW07
DW08
—

+ []
+ []
+ []
—

+ []
+ []
+ []
+ []

1040 €
1065 €
1090 €
—

7,98 €
8,81 €
9,66 €
—

DW12
DW13
DW14
DW15

+ []
+ []
+ []
+ []

+ []
+ []
+ []
+ []

1070 €
1095 €
1120 €
1145 €

8,50 €
9,60 €
10,60 €
11,34 €

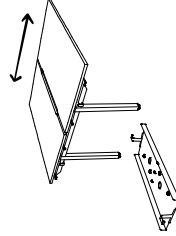

2 Plans droits face à face
Élément suivant
H 72 cm
Goulotte incluse

L 120
L 140
L 160
L 180

DW09
DW10
DW11
—

+ []
+ []
+ []
—

+ []
+ []
+ []
+ []

900 €
925 €
950 €
—

7,18 €
8,01 €
8,86 €
—

DW16
DW17
DW18
DW19

+ []
+ []
+ []
+ []

+ []
+ []
+ []
+ []

930 €
955 €
980 €
1005 €

7,49 €
8,60 €
9,59 €
10,33 €

► Option

Descente de câbles verticale
Magnétique

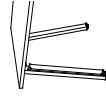

H 61 / L 4,5 / P 1,5

BY011K

BY017S

BY015G

48 €

0,09 €

Élément suivant

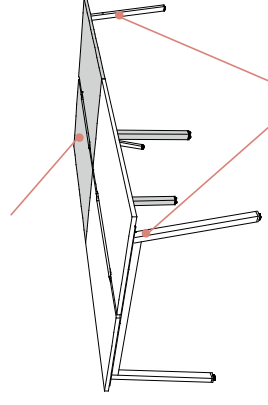

Élément départ

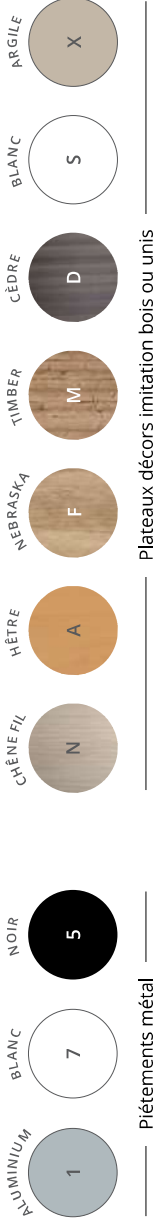

— Piétements métal —

— Plateaux décors imitation bois ou unis —

TABLES DE RÉUNION rondes

	Dim. (cm)	Description	Réf.	Finition piétement	Finition plateau	Prix HT	+ EC
Tables rondes (3/4 personnes) H 72 cm	Ø 80	Dotées d'1 passe-câble pré-débouchant central sous plateau	DN99	+ L	+ L	395 €	2,48 €
	Ø 100		DN31	+ L	+ L	440 €	3,39 €
	Ø 120		DN32	+ L	+ L	460 €	4,44 €

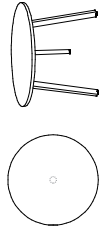
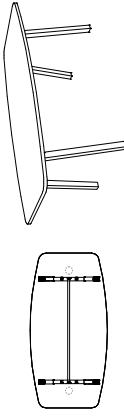

TABLE DE RÉUNION tonneau

	Dim. (cm)	Description	Réf.	Finition piétement	Finition plateau	Prix HT	+ EC
Table tonneau (6 personnes) H 72 cm Structure L 140 cm	P 100 / L 200	Dotée de 2 passe-câbles pré-débouchants sous plateau	DN28	+ L	+ L	630 €	6,48 €



► Options

Description	Réf.	Réf.	Réf.	Prix HT	+ EC
Obtrateurs Se fixent sur les passe-câbles pré-débouchants Ø 80 mm des plateaux. Vendus par lot de 2	AX061K	AX067S	AX065G	10 €	0,02 €
Obtrateur électrifié Équipé de 1 PC + 1 USB A 5v Câble d'alimentation de 2 m inclus	—	DQ137S	DQ135G	60 €	0,03 €
Descente de câbles verticale Magnétique	H 61 / L 4,5 / P 1,5	BY017S	BY015G	48 €	0,09 €



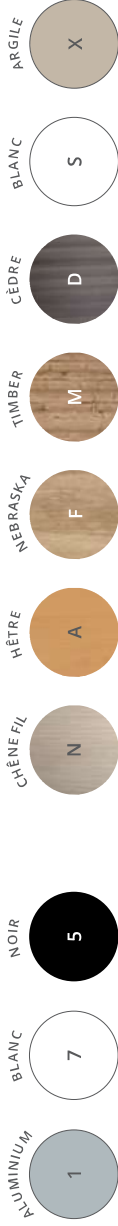

— Piétements métal

— Plateaux décors imitation bois ou uni

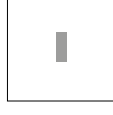

TABLES DE RÉUNION carrées

SANS TOP ACCESS

AVEC TOP ACCESS DOUBLE

Dim. (cm)	Réf.	Finition piétement	Finition plateau	Prix HT + EC	Réf.	Finition piétement	Finition plateau	Prix HT + EC
Tables carrées Élément départ H 72 cm	P 143 / L 140 (4/6 personnes)	DF14	+ []	610 €	DQ33	+ []	+ []	715 €
	P 163 / L 160 (6/8 personnes)	DF16	+ []	750 €	DQ34	+ []	+ []	855 €
Tables carrées Élément suivant* H 72 cm	P 143 / L 140 (4 personnes)	DB93	+ []	470 €	DQ23	+ []	+ []	575 €
	P 163 / L 160 (4 personnes)	DB97	+ []	610 €	DQ24	+ []	+ []	715 €

* Non disponible en finition Cèdre

► Options

Goulottes techniques

d'électrification

P 16 / H 8 cm
H utile 4 cm

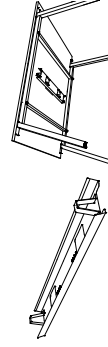

Description

L 110 pour plan L 140
L 130 pour plan L 160

Blocs électriques pour Top Access double

P 12,5 / H 12 / L 29

Équipés de 3 PC + 1 USB A 5v

+ 1 USB C 5v + 1 passage de câbles

Se positionnent sous les Top Access par clipsage

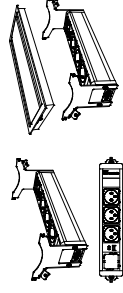

Élément départ

Câble d'alimentation de 2 m inclus

Élément suivant*

Câble de liaison de 2 m inclus

* Les tables de réunion carrées uniquement. Options d'équipement connectique voir page 201

Accroche-câbles universel

4 anneaux. Se fixe sous les plateaux. Vis non fournies



P 6,5 / H 4,5 / L 9,5

DQ101K

11 €

0,02 €

ASTRO

Les bureaux d'aménagement Astro, au design sobre, sont parfaitement adaptés aux besoins des espaces partagés.

Leurs structures métalliques en arche, avec plateaux surélevés par des entretoises, sont idéales pour optimiser avec style et élégance des agencements multiples de grande envergure. **Astro** est un mobilier évolutif permettant de répondre aux besoins de proximité et de communication. Les différentes options d'accessoirisation et d'électrification rendent la gamme très fonctionnelle



ASTRO



Bureaux multipostes sur consoles B-box
Blanc - Chêne fil - Console B-box - Chêne fil

Entretroises
de surélévation de plateaux



Bureaux multipostes
Aluminium - Nebraska





ASTRO



Électrification

Plateaux équipés d'obturateurs Ø 80 mm, d'un Top Access simple ou d'une échancrure de 2 cm, selon versions.

Plateau

Panneau mélaminé Structorex®, ép. 25 mm.
Chants ABS anti-choc 2 mm.

Entretises

Entretises de surélévation plateaux

Bureau individuel

Bureau multiposte

Piètement

Piètement métal de section 70 x 30 mm de type arche, disponible en version individuelle ou en arche double pour poste partagé. Finition époxy laquée.

BUREAUX COLLABORATIFS



Téléchargez la
fiche technique



CARACTÉRISTIQUES



— Piétements métal —



— Plateaux et console B-box décors imitation bois ou unis —

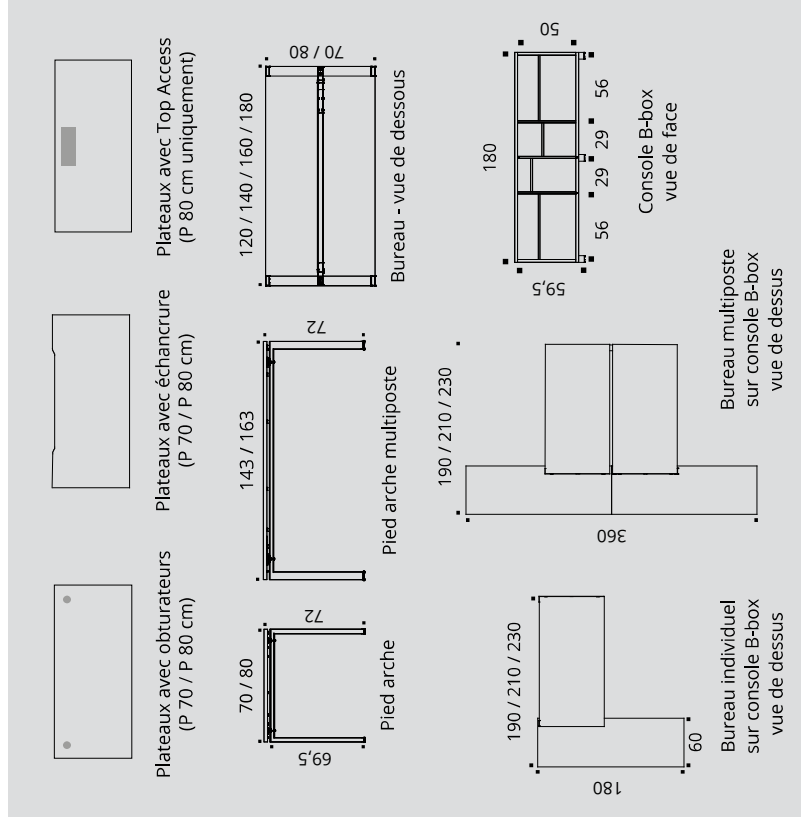

DESCRIPTIF TECHNIQUE

- Plateaux mélaminés Structorex® ép. 25 mm. Chants ABS anti-choc 2 mm.
- Plateaux équipés d'obturateurs passe-câbles Ø 80 mm, d'un Top Access simple (dim. utiles L 30,9 cm / P 11,6 cm) de finition coordonnée aux piétements ou d'une échancrure de 2 cm pour le passage des câbles, selon versions.
- Piétements métal de section 70 x 30 mm de type arche, finition époxy laquée, disponibles en version individuelle ou en arche double pour poste partagé, avec piètement arche en retrait sur les éléments suivants, facilitant le passage d'un poste à l'autre.
- Réglage par vérins Ø 30 mm et de course 10 mm, pour corriger les défauts de planéité du sol.
- En configuration face à face, un espacement de 3 cm entre les plateaux permet le positionnement d'un écran séparateur ou le passage des câbles.
- Bureaux individuels ou multipostes proposés avec la console retour B-box (dim. L 180 / P 60 / H 59,5 cm). Positionnement à droite ou à gauche des bureaux, B-box est composée de 2 niches L 56 / P 56 cm et de 2 niches L 29 / P 56 / H 50 cm.
- La console B-box peut être équipée en option d'1 porte battante, d'1 porte coulissante ou d'1 tiroir pour dossiers suspendus.

BUREAUX INDIVIDUELS | ASTRO



Bureau individuel avec retour
Noir - Nebraska

Bureau individuel avec retour
Aluminium - Blanc



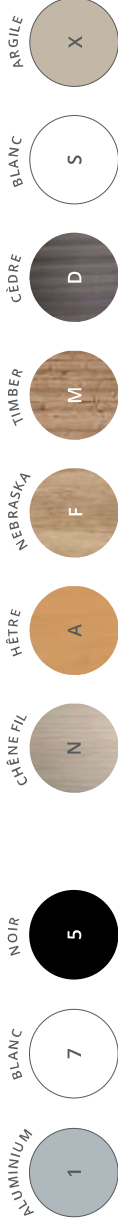

— Piétements métal —

— Plateaux décors imitation bois ou unis —

BUREAUX INDIVIDUELS avec obturateurs



P 70 CM



P 80 CM

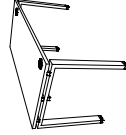

Plans droits

H 72 cm

Dim. (cm)	Réf.	Finition piétement	Finition plateau	Prix HT	+ EC	Réf.	Finition piétement	Finition plateau	Prix HT	+ EC
L 120	BK64	+ L	+ L	455 €	4,42 €	BU58	+ L	+ L	460 €	4,58 €
L 140	BK65	+ L	+ L	465 €	4,75 €	BP16	+ L	+ L	470 €	5,03 €
L 160	BT27	+ L	+ L	475 €	5,14 €	BN09	+ L	+ L	480 €	5,91 €
L 180	—	—	—	—	—	BN10	+ L	+ L	490 €	6,24 €

Dim. (cm)

Réf.

Finition piétement

Prix HT

+ EC



Extension / Retour

Sur pied arche
H 72 cm

Dim. (cm)	Réf.	Finition piétement	Prix HT	+ EC
P 60 / L 80	DW59	+ L	300 €	2,69 €
P 60 / L 100	DW88	+ L	320 €	3,00 €

Dim. (cm)

Réf.

Finition piétement

Prix HT

+ EC

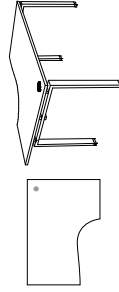

Plans compacts

P 80 à 110 / H 72 cm
Retour P 60 cm

Dim. (cm)	Réf.	Finition piétement	Prix HT	+ EC
L 160 droite	BP27	+ L	580 €	6,30 €
L 160 gauche	BP28	+ L	580 €	6,30 €
L 180 droite	BP29	+ L	600 €	6,65 €
L 180 gauche	BP30	+ L	600 €	6,65 €

► Options



Dim. (cm)

Réf.

Prix HT

+ EC

Goulottes techniques

d'électrification

P 16 / H 8 cm
H utile 4 cm

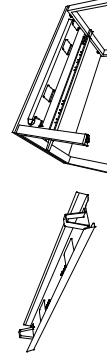

Les plateaux sont équipés d'obturateurs de finition coordonnée aux piétements

ALUMINIUM BLANC NOIR CHÊNE FIL HÊTRE NEBRASKA TIMBER CÈDRE BLANC ARGILE

1 7 5 N A F M D S X

Piétements métal — Plateaux et console B-box décors imitation bois ou unis



BUREAUX INDIVIDUELS

avec obturateurs sur console B-box

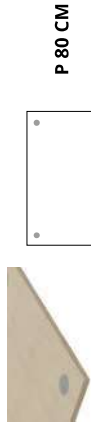

	Dim. (cm) du poste principal	Dim. totales (cm)	Réf.	Finition piétement	Finition plateau et B-box	Prix HT	+ EC
Plans droits P 80 cm sur console B-box H 72 cm Console B-box positionnable à droite ou à gauche	P 80 / L 140	P 180 / L 190	DW32	+ []	+ []	1065 €	16,43 €
	P 80 / L 160	P 180 / L 210	DW33	+ []	+ []	1075 €	16,96 €
	P 80 / L 180	P 180 / L 230	DW34	+ []	+ []	1085 €	17,32 €
2 Plans droits P 80 cm en quinconce sur console B-box partagée H 72 cm	P 80 / L 140	P 180 / L 320	DW35	+ []	+ []	1505 €	21,60 €
	P 80 / L 160	P 180 / L 360	DW36	+ []	+ []	1525 €	22,65 €
	P 80 / L 180	P 180 / L 400	DW37	+ []	+ []	1545 €	23,37 €

► Options B-box

S X G

	Réf.	Finition	Prix HT	+ EC
Porte battante (montage à droite ou à gauche)	DF843	+ []	98 €	0,60 €
Porte coulissante (montage à droite ou à gauche)	DF853	+ []	130 €	1,08 €
Bloc Tiroir pour dossiers suspendus (avec façade incluse)	BX163	+ []	219 €	0,90 €
Tirette plumier	BF901K	Gris	52 €	0,34 €



* Non compatible avec porte battante



ASTRO



ALUMINIUM

BLANC

NOIR

CHÊNE FIL

HÊTRE

NEBRASKA

TIMBER

CÈDRE

BLANC

ARGILE



— Piétements métal

— Plateaux décors imitation bois ou unis

BUREAUX INDIVIDUELS avec échancrure



P 70 CM



P 80 CM

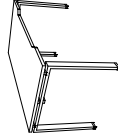

Plans droits

H 72 cm

Dim. (cm)	Réf.	Finition piétement	Finition plateau	Prix HT	+ EC	Réf.	Finition piétement	Finition plateau	Prix HT	+ EC
L 120	DP39	+ L	+ L	460 €	4,42 €	DP42	+ L	+ L	465 €	4,58 €
L 140	DP40	+ L	+ L	470 €	4,75 €	DP43	+ L	+ L	475 €	5,03 €
L 160	DP41	+ L	+ L	480 €	5,14 €	DP44	+ L	+ L	485 €	5,91 €
L 180	—	—	—	—	—	DP45	+ L	+ L	495 €	6,24 €

Dim. (cm)

Réf.

Finition piétement

Finition plateau

Prix HT

+ EC



Extension / Retour

Sur pied arche
H 72 cm

Dim. (cm)	Réf.	Finition piétement	Finition plateau	Prix HT	+ EC
P 60 / L 80	DW59	+ L	+ L	300 €	2,69 €
P 60 / L 100	DW88	+ L	+ L	320 €	3,00 €

► Options

● ALUMINIUM ○ BLANC ● NOIR

Dim. (cm)

Réf.

Finition piétement

Finition plateau

Prix HT

+ EC

Goulotte techniques

d'électrification

P 16 / H 8 cm
H utile 4 cm

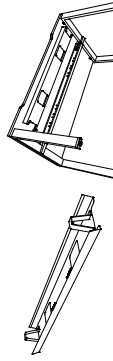

Dim. (cm)	Réf.	Prix HT	+ EC
L 90 pour plan L 120	AZ201K	59 €	0,26 €
L 110 pour plan L 140	AZ211K	65 €	0,29 €
L 130 pour plan L 160	AZ221K	71 €	0,31 €
L 150 pour plan L 180	AZ231K	77 €	0,34 €





— Piétements métal —



— Plateaux et console B-box décors imitation bois ou unis —

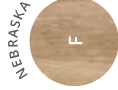

ASTRO



BUREAUX INDIVIDUELS avec échancrure sur console B-box

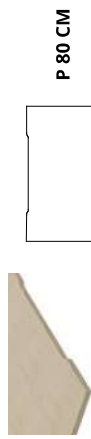

P 80 CM

	Dim. (cm) du poste principal	Dim. totales (cm)	Réf.	Finition piétement	Finition plateau et B-box	Prix HT	+ EC
Plans droits P 80 cm sur console B-box H 72 cm Console B-box positionnable à droite ou à gauche	P 80 / L 140	P 180 / L 190	DW41	+ []	+ []	1070 €	16,43 €
	P 80 / L 160	P 180 / L 210	DW42	+ []	+ []	1080 €	16,96 €
	P 80 / L 180	P 180 / L 230	DW43	+ []	+ []	1090 €	17,32 €

2 Plans droits P 80 cm en quinconce sur console B-box partagée H 72 cm	P 80 / L 140	P 180 / L 320	DW44	+ []	+ []	1515 €	21,60 €
	P 80 / L 160	P 180 / L 360	DW45	+ []	+ []	1535 €	22,65 €
	P 80 / L 180	P 180 / L 400	DW46	+ []	+ []	1555 €	23,37 €

► Options B-box



	Réf.	Finition	Prix HT	+ EC
Porte battante (montage à droite ou à gauche)	DF843	+ []	98 €	0,60 €
Porte coulissante (montage à droite ou à gauche)	DF853	+ []	130 €	1,08 €

Bloc Tiroir pour dossiers suspendus (avec façade incluse)

* Non compatible avec porte battante

	BX163	+ []	219 €	0,90 €
--	-------	-------	-------	--------

Tirette plumier

	BF901K	Gris	52 €	0,34 €
--	--------	------	------	--------



Caissons & Rangements
➔ Pages 232 - 242



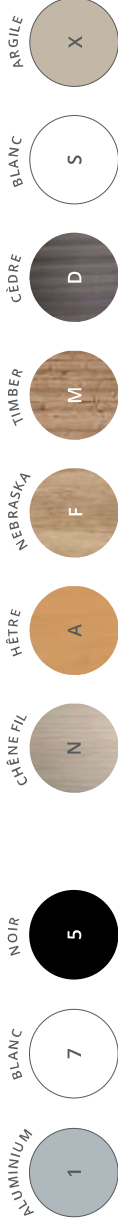

Piètements métal

Plateaux décors imitation bois ou unis

BUREAUX INDIVIDUELS avec Top Access



P 80 CM

	Dim. (cm)	Réf.	Finition piétement	Finition plateau	Prix HT	+ EC
Plans droits H 72 cm	L 120	DE43	+ []	+ []	540 €	4,60 €
	L 140	DE44	+ []	+ []	550 €	4,99 €
	L 160	DE45	+ []	+ []	560 €	5,80 €
	L 180	DE46	+ []	+ []	570 €	6,15 €

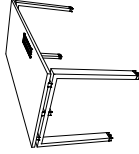

Extension / Retour

Sur pied arche
H 72



P 60 / L 80
P 60 / L 100

300 €
320 €

+ []
+ []

2,69 €
3,00 €

► Options

● ALUMINIUM ○ BLANC ● NOIR

	Dim. (cm)	Réf.	Réf.	Prix HT	+ EC
Goulottes techniques d'électrification P 16 / H 8 cm H utile 4 cm	L 90 pour plan L 120	AZ201K	AZ207S	59 €	0,26 €
	L 110 pour plan L 140	AZ211K	AZ217S	65 €	0,29 €
	L 130 pour plan L 160	AZ221K	AZ227S	71 €	0,31 €
	L 150 pour plan L 180	AZ231K	AZ237S	77 €	0,34 €

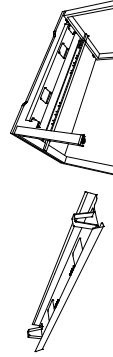

NOUVEAU

Bloc électrique pour Top Access

Équipé de 3 PC + 1 USB A 5v
+ 1 USB C 5v + 1 passage de câbles

Se positionne sous les Top Access par clipsage

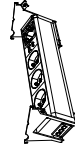

Description

Dim. (cm)

Prix HT

+ EC

Inclinaison 25°
Câble d'alimentation de 2 m inclus

P 12,5 / H 12 / L 29

DX375G

190 €

0,14 €

Options d'équipement connectique voir page 201



Plateaux et console B-box décors imitation bois ou unis

Piètements métal

BUREAUX INDIVIDUELS

avec Top Access sur console B-box



P 80 CM

Dim. (cm) du poste principal	Dim. totales (cm)	Réf.	Finition piétement	Finition plateau et B-box	Prix HT	+ EC
------------------------------	-------------------	------	--------------------	---------------------------	---------	------

Plans droits P 80 cm sur console B-box

H 72 cm
Console B-box positionnable à droite ou à gauche



P 80 / L 140	P 180 / L 190	DW50	+ []	+ []	1145 €	16,39 €
P 80 / L 160	P 180 / L 210	DW51	+ []	+ []	1155 €	16,84 €
P 80 / L 180	P 180 / L 230	DW52	+ []	+ []	1165 €	17,21 €

2 Plans droits P 80 cm en quinconce sur console B-box partagée

H 72 cm



P 80 / L 140	P 180 / L 320	DW53	+ []	+ []	1665 €	21,51 €
P 80 / L 160	P 180 / L 360	DW54	+ []	+ []	1685 €	22,41 €
P 80 / L 180	P 180 / L 400	DW55	+ []	+ []	1705 €	23,16 €

► Options B-box



	Réf.	Finition	Prix HT	+ EC
Porte battante (montage à droite ou à gauche)	DF843	+ []	98 €	0,60 €
Porte coulissante (montage à droite ou à gauche)	DF853	+ []	130 €	1,08 €

Bloc Tiroir pour dossiers suspendus (avec façade incluse)

* Non compatible avec porte battante



BX163	+ []	219 €	0,90 €
-------	-------	--------------	--------

Tirette plumier



BF901K	Gris	52 €	0,34 €
--------	------	-------------	--------





Bureaux multipostes
Aluminium - Blanc

Bureaux multipostes
Noir - Nebraska

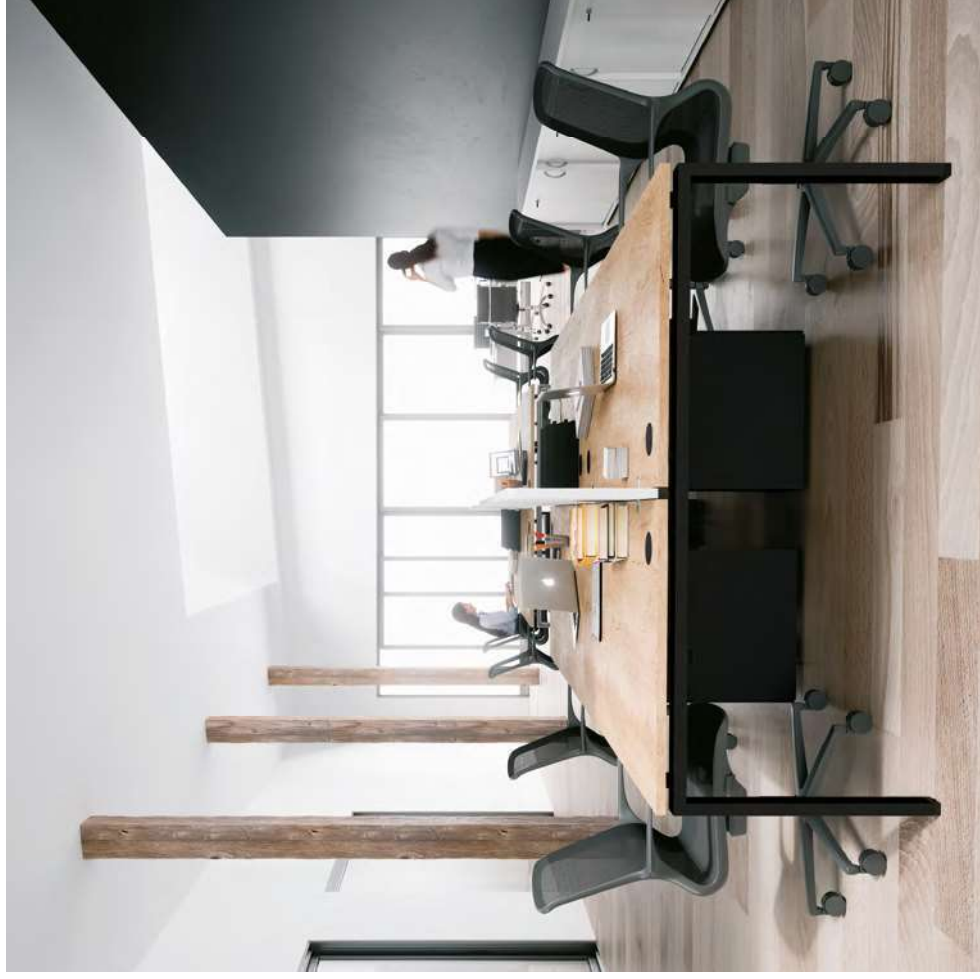

BUREAUX MULTIPOSTES | ASTRO



Bureaux multipostes sur consoles B-box
Blanc - Chêne fil - Console B-box Chêne fil

Bureaux multipostes avec échancrure
Noir - Argile



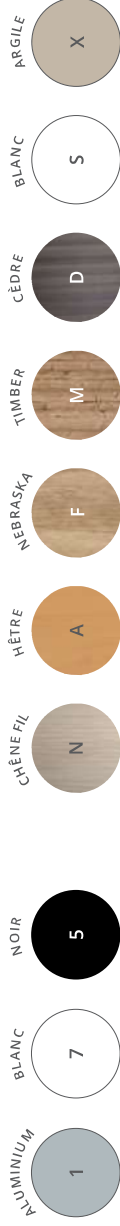

Piètements métal

Plateaux décors imitation bois ou unis

BUREAUX MULTIPOSTES avec obturateurs



P 143 CM

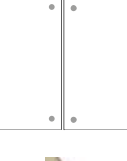

P 163 CM



**2 Plans droits
face à face**
Élément départ
H 72 cm

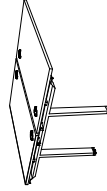

**2 Plans droits
face à face**
Élément suivant
H 72 cm

Dim. (cm)	Réf.	Finition piétement	Finition plateau	Prix HT	+ EC	Réf.	Finition piétement	Finition plateau	Prix HT	+ EC
L 120	BQ98	+ L	+ L	740 €	7,98 €	BP17	+ L	+ L	750 €	8,60 €
L 140	BR00	+ L	+ L	760 €	8,68 €	BU67	+ L	+ L	770 €	9,58 €
L 160	BR42	+ L	+ L	780 €	9,52 €	BP18	+ L	+ L	790 €	10,56 €
L 180	—	—	—	—	—	BP19	+ L	+ L	810 €	11,23 €
L 120	BQ99	+ L	+ L	610 €	6,65 €	BU68	+ L	+ L	620 €	7,13 €
L 140	BR01	+ L	+ L	630 €	7,35 €	BU69	+ L	+ L	640 €	8,11 €
L 160	BR43	+ L	+ L	650 €	8,19 €	BU70	+ L	+ L	660 €	9,09 €
L 180	—	—	—	—	—	BU71	+ L	+ L	680 €	9,76 €

► Options



NOIR

Dim. (cm)	Réf.	Prix HT	+ EC
L 75 pour plan L 120	DZ135G	90 €	0,46 €
L 95 pour plan L 140	DW765G	95 €	0,55 €
L 115 pour plan L 160	DW775G	100 €	0,64 €
L 135 pour plan L 180	DW785G	105 €	0,73 €

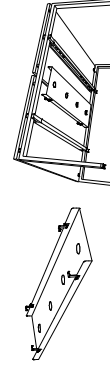

**Goulottes doubles
d'électrification**
P 33,5 / H 9 cm
H utile 4,5 cm

Élément suivant

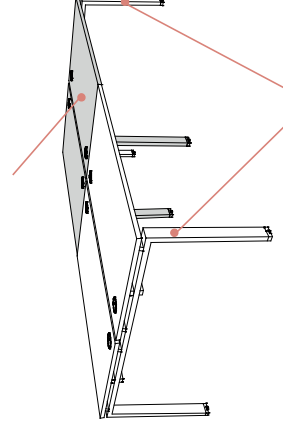

Élément départ

Les plateaux sont équipés d'obturateurs de finition coordonnée aux piétements

ASTRO

ALUMINIUM 1

BLANC 7

NOIR 5

CHÊNE FIL N

HÊTRE A

NEBRASKA F

TIMBER M

CÈDRE D

BLANC S

ARGILE X

OFFICE EXCELLENCE CERTIFIÉE

NF

GARANTIE 10 ANS

Piètements métal — Plateaux et console B-box décors imitation bois ou unis —

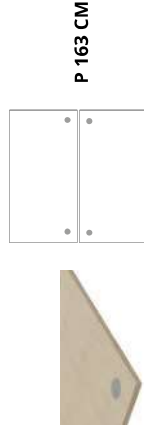

BUREAUX MULTIPOSTES

avec obturateurs sur consoles B-box

Dim. (cm) du poste principal	Dim. totales (cm)	Réf.	Finition piétement	Finition plateau et B-box	Prix HT	+ EC
------------------------------	-------------------	------	--------------------	---------------------------	---------	------



2 Plans droits P 80 cm
face à face
sur 2 consoles B-box
H 72 cm

P 163 / L 140	P 360 / L 190	DW38	+ []	+ []	2045 €	32,19 €
P 163 / L 160	P 360 / L 210	DW39	+ []	+ []	2065 €	33,24 €
P 163 / L 180	P 360 / L 230	DW40	+ []	+ []	2085 €	33,96 €

► Options B-box

S X G

	Réf.	Finition	Prix HT	+ EC
Porte battante (montage à droite ou à gauche)	DF843	+ []	98 €	0,60 €
Porte coulissante (montage à droite ou à gauche)	DF853	+ []	130 €	1,08 €
Bloc Tiroir pour dossiers suspendus (avec façade incluse) <i>* Non compatible avec porte battante</i>	BX163	+ []	219 €	0,90 €
Tirette plumier	BF901K	Gris	52 €	0,34 €



Les plateaux sont équipés d'obturateurs de finition coordonnée aux piétements



ASTRO



ALUMINIUM



BLANC



CHÊNE FIL



HÊTRE



NEBRASKA



TIMBER



CÈDRE



BLANC



ARGILE



Piètements métal

Plateaux décors imitation bois ou unis

BUREAUX MULTIPOSTES avec échancrures

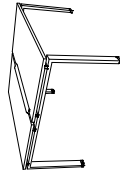

**2 Plans droits
face à face**
Élément départ
H 72 cm

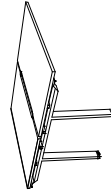

**2 Plans droits
face à face**
Élément suivant
H 72 cm

Dim. (cm)	Réf.	Finition piétement	Prix HT	+ EC	Réf.	Finition piétement	Finition plateau	Prix HT	+ EC
L 120	BK69	+ L	750 €	7,98 €	BR46	+ L	+ L	760 €	8,60 €
L 140	BK70	+ L	770 €	8,68 €	BR48	+ L	+ L	780 €	9,58 €
L 160	BR44	+ L	790 €	9,52 €	BK75	+ L	+ L	800 €	10,56 €
L 180	—	—	—	—	BK76	+ L	+ L	820 €	11,23 €
L 120	BK71	+ L	620 €	6,65 €	BR47	+ L	+ L	630 €	7,13 €
L 140	BK72	+ L	640 €	7,35 €	BR49	+ L	+ L	650 €	8,11 €
L 160	BR45	+ L	660 €	8,19 €	BK77	+ L	+ L	670 €	9,09 €
L 180	—	—	—	—	BK78	+ L	+ L	690 €	9,76 €

► Options



NOIR

Dim. (cm)	Réf.	Prix HT	+ EC
L 75 pour plan L 120	DZ135G	90 €	0,46 €
L 95 pour plan L 140	DW765G	95 €	0,55 €
L 115 pour plan L 160	DW775G	100 €	0,64 €
L 135 pour plan L 180	DW785G	105 €	0,73 €

**Goulotte doubles
d'électrification**
P 33,5 / H 9 cm
H utile 4,5 cm

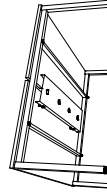

Élément suivant

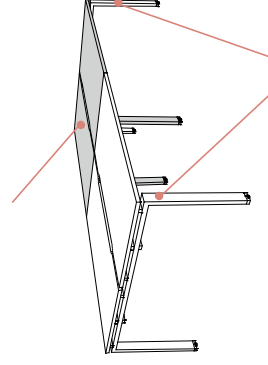

Élément départ

Plateaux et console B-box décors imitation bois ou unis

Piètements métal

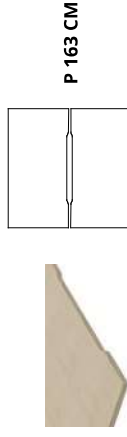

BUREAUX MULTIPOSTES avec échancrures sur consoles B-box

Dim. (cm) du poste principal	Dim. totales (cm)	Réf.	Finition piétement	Finition plateau et B-box	Prix HT	+ EC
------------------------------	-------------------	------	--------------------	---------------------------	---------	------

2 Plans droits P 80 cm face à face sur 2 consoles B-box
H 72 cm



P 163 / L 140	P 360 / L 190	DW47	+ []	+ []	2055 €	32,19 €
P 163 / L 160	P 360 / L 210	DW48	+ []	+ []	2075 €	33,24 €
P 163 / L 180	P 360 / L 230	DW49	+ []	+ []	2095 €	33,96 €

► Options B-box



	Réf.	Finition	Prix HT	+ EC
Porte battante (montage à droite ou à gauche)	DF843	+ []	98 €	0,60 €
Porte coulissante (montage à droite ou à gauche)	DF853	+ []	130 €	1,08 €
Bloc Tiroir pour dossiers suspendus (avec façade incluse)	BX163	+ []	219 €	0,90 €
Tirrette plumier	BF901K	Gris	52 €	0,34 €



* Non compatible avec porte battante



ASTRO



ALUMINIUM



BLANC



NOIR



CHÊNE FIL



HÊTRE



NEBRASKA



TIMBER



CÈDRE



BLANC



ARGILE



Piètements métal

Plateaux décors imitation bois ou unis

BUREAUX MULTIPOSTES avec Top Access

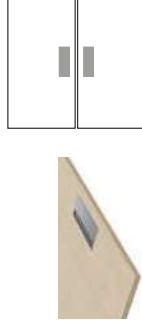

P 163 CM

2 Plans droits P 80 cm face à face
Élément départ
P 163 / H 72 cm

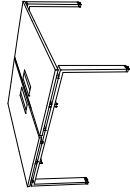

2 Plans droits P 80 cm face à face
Élément suivant
P 163 / H 72 cm

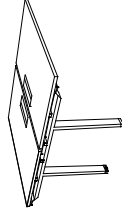

► Options

Goulotte doubles d'électrification
P 33,5 / H 9 cm
H utile 4,5 cm

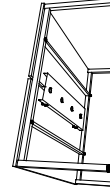
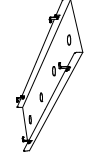

Dim. (cm)

Prix HT + EC



NOIR

Réf.

Élément suivant

L 75 pour plan L 120	DZ135G	90 €	0,46 €
L 95 pour plan L 140	DW765G	95 €	0,55 €
L 115 pour plan L 160	DW775G	100 €	0,64 €
L 135 pour plan L 180	DW785G	105 €	0,73 €

Description

Dim. (cm)

Prix HT + EC

Réf.

Élément départ
Câble d'alimentation de 2 m inclus

P 12,5 / H 12 / L 29

Prix HT + EC

Réf.

Élément suivant*
Câble de liaison de 2 m inclus

P 12,5 / H 12 / L 29

Prix HT + EC

Réf.



Blocs électriques pour Top Access
Équipés de 3 PC + 1 USB A 5v
+ 1 USB C 5v + 1 passage de câbles
Se positionnent sous les Top Access par clipsage

Élément départ

Élément suivant

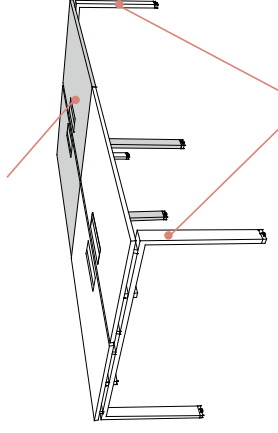

Options d'équipement connectique voir page 201



— Piétements métal —



— Plateaux et console B-box décors imitation bois ou unis —



— Plateaux et console B-box décors imitation bois ou unis —



ASTRO



BUREAUX MULTIPOSTES avec Top Access sur consoles B-box



P 163 CM

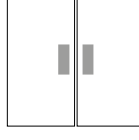

	Dim. (cm) du poste principal	Dim. totales (cm)	Réf.	Finition piétement	Finition plateau et B-box	Prix HT	+ EC
--	------------------------------	-------------------	------	--------------------	---------------------------	---------	------



2 Plans droits P 80 cm face à face sur 2 consoles B-box
H 72 cm

DW56	P 360 / L 190	+ []	2205 €	+	32,10 €
DW57	P 360 / L 210	+ []	2225 €	+	33,00 €
DW58	P 360 / L 230	+ []	2245 €	+	33,75 €

► Options B-box



	Réf.	Finition	Prix HT	+ EC
--	------	----------	---------	------



Porte battante (montage à droite ou à gauche)

DF843	+ []	98 €	0,60 €
-------	-------	------	--------

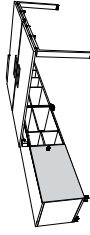

Porte coulissante (montage à droite ou à gauche)

DF853	+ []	130 €	1,08 €
-------	-------	-------	--------



Bloc Tiroir pour dossiers suspendus (avec façade incluse)

* Non compatible avec porte battante

BX163	+ []	219 €	0,90 €
-------	-------	-------	--------



Tirrette plumier

BF901K	Gris	52 €	0,34 €
--------	------	------	--------

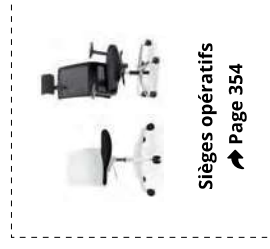



ASTRO



ALUMINIUM



BLANC



NOIR



CHÊNE FIL



HÊTRE



NEBRASKA



TIMBER



CÈDRE



BLANC



ARGILE



— Piétements métal

— Plateaux décors imitation bois ou unis

TABLES DE RÉUNION tonneau

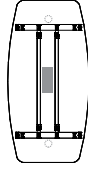
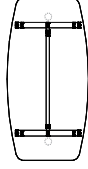

SANS TOP ACCESS

AVEC TOP ACCESS DOUBLE

Tables tonneau

(6 personnes)
P 100 / L 200 / H 72 cm
Piétements P 80 cm
Dotées de 2 passe-câbles
pré-débouchants sous plateau
Structure L 140 cm

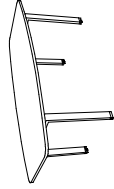

TABLES DE RÉUNION rectangles

Les tables rectanglées étant composées de plusieurs plateaux, le veinage des plateaux décors imitation bois peut présenter un décalage et ne pas être dans une continuité visuelle.



L 140

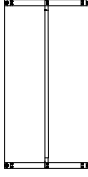

L 200

Tables rectanglées

Élément départ

P 100 / H 72 cm
Piétements P 100 cm



Tables rectanglées

Élément suivant*

P 100 / H 72 cm
Piétements P 100 cm

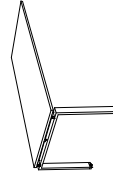

* Non disponibles en décor imitation Cèdre

Réf.	Finition piétement	Finition plateau	Prix HT	+ EC	Réf.	Finition piétement	Finition plateau	Prix HT	+ EC
DN27	+ []	+ []	665 €	7,46 €	DQ93	+ []	+ []	795 €	7,94 €
BM62	+ []	+ []	665 €	6,44 €	BM64	+ []	+ []	705 €	8,05 €
BM63	+ []	+ []	485 €	5,25 €	BM65	+ []	+ []	530 €	6,86 €

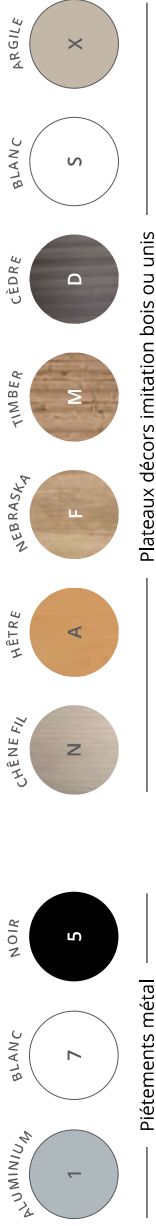

Piétements métal

Plateaux décors imitation bois ou uni

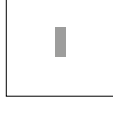

TABLES DE RÉUNION carrées

SANS TOP ACCESS

AVEC TOP ACCESS DOUBLE

Dim. (cm)	Réf.	Finition piétement	Finition plateau	Prix HT	+ EC	Réf.	Finition piétement	Finition plateau	Prix HT	+ EC
P 143 / L 140 (4/6 personnes)	BZ73	+ <input type="checkbox"/>	+ <input type="checkbox"/>	710 €	8,75 €		+ <input type="checkbox"/>	+ <input type="checkbox"/>	815 €	8,88 €
P 163 / L 160 (6/8 personnes)	BU76	+ <input type="checkbox"/>	+ <input type="checkbox"/>	850 €	10,91 €		+ <input type="checkbox"/>	+ <input type="checkbox"/>	955 €	10,96 €
P 143 / L 140 (4 personnes)	BZ75	+ <input type="checkbox"/>	+ <input type="checkbox"/>	580 €	7,42 €		+ <input type="checkbox"/>	+ <input type="checkbox"/>	685 €	7,55 €
P 163 / L 160 (4 personnes)	BU77	+ <input type="checkbox"/>	+ <input type="checkbox"/>	720 €	9,44 €		+ <input type="checkbox"/>	+ <input type="checkbox"/>	825 €	9,49 €

* Non disponible en finition Cèdre

► Options

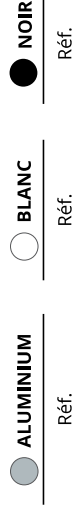

Description	Réf.	Prix HT	+ EC
Descente de câbles verticale Magnétique	H 61 / L 7 / P 3	52 €	0,12 €
Goulottes techniques d'électrification P 16 / H 8 cm H utile 4 cm	BM291K BM297S A2211K A2221K	65 € 71 €	0,29 € 0,31 €
Blocs électriques pour Top Access double P 12,5 / H 12 / L 29 Équipés de 3 PC + 1 USB A 5v + 1 USB C 5v + 1 passage de câbles Se positionnent sous les Top Access par clipsage Pour tables de réunion carrées et tonneau uniquement. Options d'équipement connectique voir page 201	— DX375G — DX385G	190 € 225 €	0,14 € 0,14 €
Accroche-câbles universel 4 anneaux. Se fixe sous les plateaux. Vis non fournies	DQ101K	11 €	0,02 €

* Les Top Access électrifiés peuvent être reliés en série jusqu'à 2 modules suivants maximum pour 1 module départ.

TT DIALOGUE

Les bureaux Dialogue offrent une esthétique pure et naturelle répondant aux tendances actuelles.

Ils se caractérisent par leurs piètements trapèze alliant la chaleur du bois massif à la solidité du métal. Grâce à sa variété de configurations et de solutions d'électrification, **Dialogue** s'inscrit dans les flex offices comme dans les espaces de coworking, faisant de cette gamme de mobilier une réponse idéale à tous les aménagements d'espaces de travail.





Bureaux individuels en quinconce sur console B-box
Blanc / Bois massif - Blanc
Console B-box Blanc

Table de réunion carrée
Blanc / Bois massif - Chêne fil



Électrification

Plateaux équipés d'obturateurs Ø 80 mm, d'un Top Access simple finition blanc ou d'une échancrure de 2 cm, selon versions.

Plateau

Panneau mélaminé Structurex®, ép. 25 mm. Chants ABS anti-choc 2 mm.

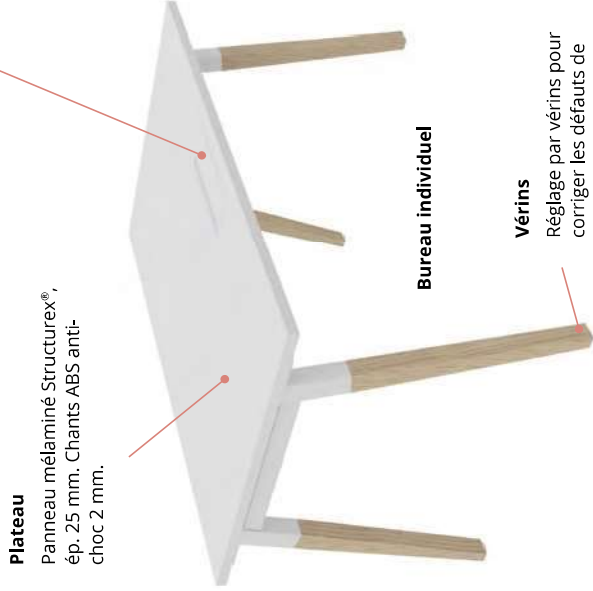

Bureau individuel

Vérins

Réglage par vérins pour corriger les défauts de planéité du sol.

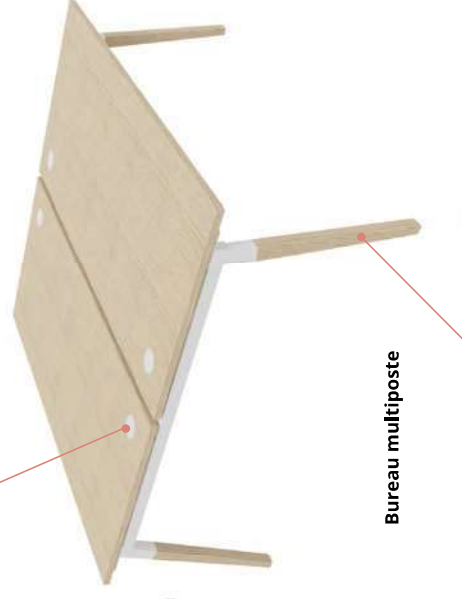

Bureau multiposte

Piètement

Piètement métal de section carrée 50 x 50 mm de type arche "A", finition époxy laqué blanc en partie supérieure et bois massif naturel verni 50 x 30 mm en partie inférieure.



Téléchargez la fiche technique



CARACTÉRISTIQUES



— Piètement bois —



— Plateaux et console B-box —
— décors imitation bois ou uni —

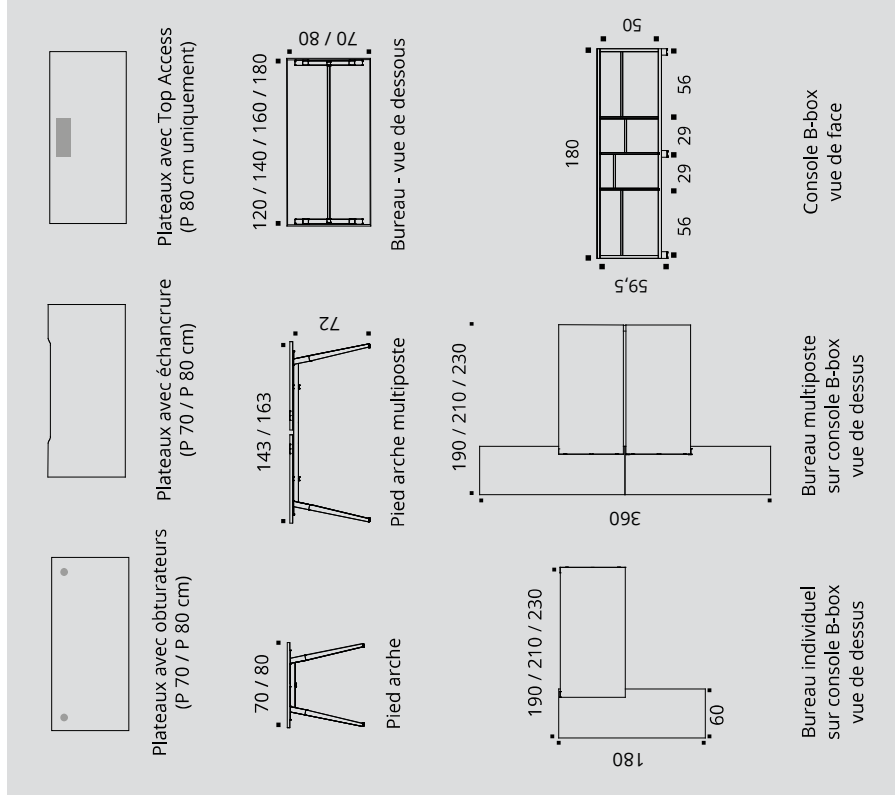

DESCRIPTIF TECHNIQUE

- Plateaux mélaminés Structurex®, ép. 25 mm. Chants ABS anti-choc 2 mm.
- Plateaux équipés, selon les versions, d'obturateurs passe-câbles Ø 80 mm, finition blanc, d'un Top Access simple (dim. utiles L 30,9 cm / P 11,6 cm) blanc ou d'une échancrure de 2 cm pour le passage des câbles. Une goulotte de circulation de câbles est proposée en option.
- Piétements métal de section carrée 50 x 50 mm de type arche "A", finition époxy laqué blanc en partie supérieure et en bois massif naturel verni 50 x 30 mm en partie inférieure.
- Disponible en version individuelle ou en arche double pour poste partagé, avec piètement arche en retrait sur les éléments suivants, facilitant le passage d'un poste à un autre.
- Poutre structurale section 45 x 25 mm, en métal finition époxy laqué blanc.
- Réglage par vérins Ø 30 mm et de course 10 mm, pour corriger les défauts de planéité du sol.
- En configuration face à face, un espacement de 3 cm entre les plateaux permet le positionnement d'un écran séparateur ou le passage de câbles.
- Bureaux individuels ou multipostes proposés avec la console retour B-box (dim. L 180 / P 60 / H 59,5 cm). Positionnement à droite ou à gauche des bureaux, B-box est composée de 2 niches L 56 / P 56 cm et de 2 niches L 29 / P 56 / H 50 cm.
- La console B-box peut être équipée en option d'1 porte battante, d'1 porte coulissante ou d'1 tiroir pour dossiers suspendus.



Bureau individuel avec retour
Blanc / Bois massif - Blanc



Bureaux individuels en quinconce sur console B-box
Blanc / Bois massif - Blanc
Console B-box Blanc



BLANC - BOIS MASSIF



— Piétement bois —

— Plateaux décors imitation bois ou uni —

BUREAUX INDIVIDUELS avec obturateurs



Dim. (cm)	Réf.	Finition plateau	Prix HT	+ EC	Prix HT	+ EC
Plans droits H 72 cm 	L 120	DB647	+ []	500 €	3,74 €	505 €
	L 140	DB657	+ []	510 €	4,10 €	515 €
	L 160	DB667	+ []	520 €	4,48 €	525 €
	L 180	—	—	—	—	535 €

Dim. (cm)	Réf.	Finition plateau	Prix HT	+ EC
Plans compacts P 80 à 110 / H 72 cm Retour P 60 cm 	DN217	+ []	625 €	5,28 €
	DN227	+ []	625 €	5,28 €
	DN237	+ []	645 €	5,61 €
	DN247	+ []	645 €	5,61 €

Dim. (cm)	Réf.	Finition	Prix HT	+ EC
Extension / Retour Sur pied de soutien H 72 cm 	DF407	+ []	260 €	1,55 €
	DZ127	+ []	280 €	1,88 €

► Options

Goulottes techniques d'électrification

P 16 / H 8 / H utile 4 cm

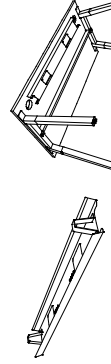

Obturateur électrifié

Équipé de 1 PC + 1 USB A 5v
Câble d'alimentation de 2 m inclus



Ø 100 mm

Se fixe sur les passe-câbles Ø 80 mm des plateaux



BLANC - BOIS MASSIF



— Piètement bois

CHÈNE FIL



— Plateaux et console B-box —
décor imitation bois ou uni

BLANC



DIALOGUE



BUREAUX INDIVIDUELS avec obturateurs sur console B-box



P 80 CM

	Dim. (cm) du poste principal	Dim. totales (cm)	Réf.	Finition plateau	Finition B-box	Prix HT	+ EC
--	---------------------------------	----------------------	------	---------------------	-------------------	---------	------

Plans droits P 80 cm sur console B-box

H 72 cm

Console B-box positionnable à droite ou à gauche



2 Plans droits P 80 cm en quinconce sur console B-box partagée

H 72 cm



► Options B-box



	Réf.	Finition	Prix HT	+ EC
Porte battante (montage à droite ou à gauche)	DF843	+ <input type="checkbox"/>	98 €	0,60 €
Porte coulissante (montage à droite ou à gauche)	DF853	+ <input type="checkbox"/>	130 €	1,08 €
Bloc Tiroir pour dossiers suspendus (avec façade incluse)	BX163	+ <input type="checkbox"/>	219 €	0,90 €
Tirette plumier	BF901K	Gris	52 €	0,34 €

* Non compatible avec porte battante





— Piétement bois —



— Plateaux décors imitation bois ou uni —

BUREAUX INDIVIDUELS avec échancrure

NOUVEAU



	Dim. (cm)	Réf.	Finition plateau	Prix HT	+ EC	Finition plateau	Prix HT	+ EC
Plans droits H 72 cm	L 120	DY747	+ []	505 €	3,74 €	+ []	510 €	3,93 €
	L 140	DY757	+ []	515 €	4,10 €	+ []	520 €	4,44 €
	L 160	DY767	+ []	525 €	4,48 €	+ []	530 €	4,89 €
	L 180	—	—	—	—	+ []	540 €	5,21 €

	Dim. (cm)	Réf.	Finition plateau	Prix HT	+ EC
Extension / Retour Sur pied de soutien H 72 cm	P 60 / L 80	DF407	+ []	260 €	1,55 €
	P 60 / L 100	DZ127	+ []	280 €	1,88 €

► Options

Goulottes techniques d'électrification
P 16 / H 8 / H utile 4 cm

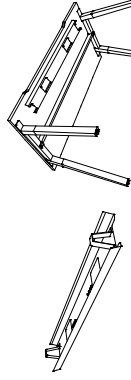



— Piètement bois

— Plateaux et console B-box
décor imitation bois ou uni

DIALOGUE



BUREAUX INDIVIDUELS avec échancrure sur console B-box

NOUVEAU



P 80 CM

	Dim. (cm) du poste principal	Dim. totales (cm)	Réf.	Finition plateau	Finition B-box	Prix HT	+ EC
Plans droits P 80 cm sur console B-box H 72 cm Console B-box positionnable à droite ou à gauche	P 80 / L 140	P 180 / L 190	DY817	+ <input type="checkbox"/>	+ <input type="checkbox"/>	1100 €	15,73 €
	P 80 / L 160	P 180 / L 210	DY827	+ <input type="checkbox"/>	+ <input type="checkbox"/>	1110 €	16,21 €
	P 80 / L 180	P 180 / L 230	DY837	+ <input type="checkbox"/>	+ <input type="checkbox"/>	1120 €	16,55 €
2 Plans droits P 80 cm en quinconce sur console B-box partagée H 72 cm	P 80 / L 140	P 180 / L 320	DY847	+ <input type="checkbox"/>	+ <input type="checkbox"/>	1575 €	20,19 €
	P 80 / L 160	P 180 / L 360	DY857	+ <input type="checkbox"/>	+ <input type="checkbox"/>	1595 €	21,15 €
	P 80 / L 180	P 180 / L 400	DY867	+ <input type="checkbox"/>	+ <input type="checkbox"/>	1615 €	21,84 €

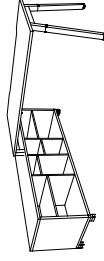

► Options B-box



	Réf.	Finition	Prix HT	+ EC
Porte battante (montage à droite ou à gauche)	DF843	+ <input type="checkbox"/>	98 €	0,60 €
Porte coulissante (montage à droite ou à gauche)	DF853	+ <input type="checkbox"/>	130 €	1,08 €
Bloc Tiroir pour dossiers suspendus (avec façade incluse) <i>* Non compatible avec porte battante</i>	BX163	+ <input type="checkbox"/>	219 €	0,90 €
Tirette plumier	BF901K	Gris	52 €	0,34 €



Caissons & Rangements
➔ Pages 232 - 242





— Piétement bois —



— Plateaux décors imitation bois ou uni —

BUREAUX INDIVIDUELS avec Top Access



P 80 CM

Dim. (cm)	Réf.	Finition plateau	Prix HT	+ EC
-----------	------	------------------	---------	------

Plans droits

P 80 / H 72 cm

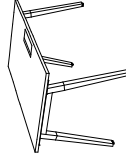

L 120	DB807	+ L	585 €	3,96 €
L 140	DB817	+ L	595 €	4,40 €
L 160	DB827	+ L	605 €	4,77 €
L 180	DB837	+ L	615 €	5,11 €

Extension / Retour

Sur pied de soutien H 72 cm



P 60 / L 80	DF407	+ L	260 €	1,55 €
P 60 / L 100	DZ127	+ L	280 €	1,88 €

► Options

Goulottes techniques d'électrification

P 16 / H 8 / H utile 4 cm

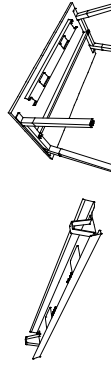

Dim. (cm)	Réf.	Finition	Prix HT	+ EC
L 90 pour plan L 120	AZ207S	Blanc	59 €	0,26 €
L 110 pour plan L 140	AZ217S	Blanc	65 €	0,29 €
L 130 pour plan L 160	AZ227S	Blanc	71 €	0,31 €
L 150 pour plan L 180	AZ237S	Blanc	77 €	0,34 €

NOUVEAU

Bloc électrique pour Top Access

Équipé de 3 PC + 1 USB A 5v + 1 USB C 5v + 1 passage de câbles

Se positionne sous les Top Access par clipsage



Inclinaison 25°
 Câble d'alimentation de 2 m inclus

Description	Dim. (cm)	Réf.	Prix HT	+ EC





— Piètement bois



— Plateaux et console B-box
décor imitation bois ou uni



DIALOGUE



BUREAUX INDIVIDUELS avec Top Access sur console B-box



P 80 CM

	Dim. (cm) du poste principal	Dim. totales (cm)	Réf.	Finition plateau	Finition B-box	Prix HT	+ EC
Plans droits P 80 cm sur console B-box H 72 cm Console B-box positionnable à droite ou à gauche	P 80 / L 140	P 180 / L 190	DU947	+ []	+ []	1175 €	15,68 €
	P 80 / L 160	P 180 / L 210	DU957	+ []	+ []	1185 €	16,09 €
	P 80 / L 180	P 180 / L 230	DU967	+ []	+ []	1195 €	16,45 €
2 Plans droits P 80 cm en quinconce sur console B-box partagée H 72 cm	P 80 / L 140	P 180 / L 320	DU977	+ []	+ []	1725 €	20,10 €
	P 80 / L 160	P 180 / L 360	DU987	+ []	+ []	1745 €	20,91 €
	P 80 / L 180	P 180 / L 400	DU997	+ []	+ []	1765 €	21,63 €

► Options B-box



	Réf.	Finition	Prix HT	+ EC
Porte battante (montage à droite ou à gauche)	DF843	+ []	98 €	0,60 €
Porte coulissante (montage à droite ou à gauche)	DF853	+ []	130 €	1,08 €
Bloc Tiroir pour dossiers suspendus (avec façade incluse) <i>* Non compatible avec porte battante</i>	BX163	+ []	219 €	0,90 €
Tirette plumier	BF901K	Gris	52 €	0,34 €



Caissons & Rangements
➔ Pages 232 - 242





Bureau multiposte
Blanc / Bois massif - Chêne fil

Bureau multiposte
Blanc / Bois massif - Chêne fil



BUREAUX MULTIPOSTES | DIALOGUE



Bureaux multipostes départ, suivant
Blanc / Bois massif - Blanc

Bureaux multipostes sur console B-box
Blanc / Bois massif - Chêne fil - Console B-box Chêne fil





DIALOGUE



BLANC - BOIS MASSIF

CHÊNE FIL

BLANC



— Piétement bois —

— Plateaux décors imitation bois ou uni

BUREAUX MULTIPOSTES avec obturateurs

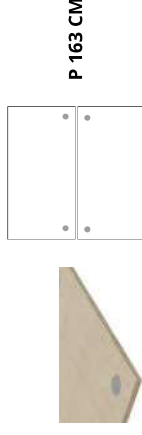

P 143 CM

P 163 CM

Dim. (cm)	Réf.	Finition plateau	Prix HT	+ EC	Réf.	Finition plateau	Prix HT	+ EC
-----------	------	------------------	---------	------	------	------------------	---------	------

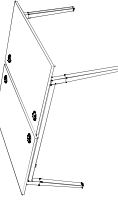

2 Plans droits face à face
Élément départ
H 72 cm

L 120
L 140
L 160
L 180

DB737
DB747
DB757
—

+ []
+ []
+ []
—

760 €
780 €
800 €
—

6,65 €
7,38 €
8,13 €
—

DB767
DB777
DB787
DB797

+ []
+ []
+ []
+ []

770 €
790 €
810 €
830 €

6,93 €
7,94 €
8,83 €
9,48 €

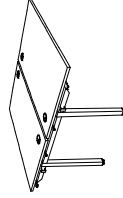

2 Plans droits face à face
Élément suivant
H 72 cm

L 120
L 140
L 160
L 180

BT567
BT577
BT587
—

+ []
+ []
+ []
—

500 €
520 €
540 €
—

5,85 €
6,58 €
7,34 €
—

BK567
BK577
BK587
BK597

+ []
+ []
+ []
+ []

510 €
530 €
550 €
570 €

6,09 €
7,10 €
7,99 €
8,64 €

► Options

Goulottes doubles d'électrification
P 33,5 / H 9 cm
H utile 4,5 cm

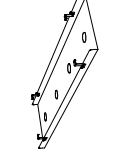
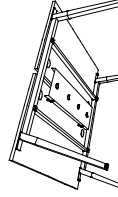

Élément suivant

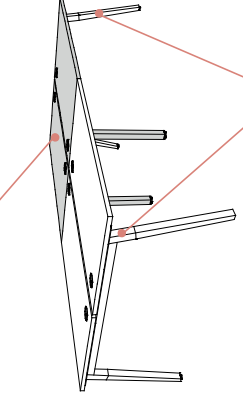

Élément départ



Ø 100 mm
Se fixe sur les passe-câbles Ø 80 mm des plateaux

Obtuteur électrifié

Équipé de 1 PC + 1 USB A 5v
Câble d'alimentation de 2 m inclus

DZ135G
DW765G
DW775G
DW785G

Noir
Noir
Noir
Noir

90 €
95 €
100 €
105 €

0,46 €
0,55 €
0,64 €
0,73 €

DQ137S

Blanc

60 €

0,03 €

BLANC - BOIS MASSIF



— Piétement bois

CHÊNE FIL



— Plateaux et console B-box
décor imitation bois ou uni

BLANC



DIALOGUE



GARANTEE 10 ANS

BUREAUX MULTIPOSTES avec obturateurs sur consoles B-box

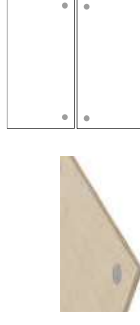

	Dim. (cm) du poste principal	Dim. totales (cm)	Réf.	Finition plateau	Finition B-box	Prix HT	+ EC
2 Plans droits P 80 cm face à face sur 2 consoles B-box H 72 cm	P 163 / L 140	P 360 / L 190	DU917	+ L	+ L	2030 €	30,96 €
	P 163 / L 160	P 360 / L 210	DU927	+ L	+ L	2050 €	31,92 €
	P 163 / L 180	P 360 / L 230	DU937	+ L	+ L	2070 €	32,61 €

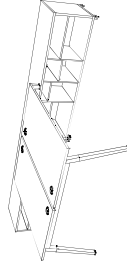

► Options B-box



Réf. Finition Prix HT + EC

Porte battante (montage à droite ou à gauche)

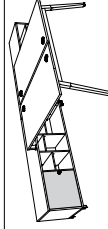

DF843 + L 98 € 0,60 €

Porte coulissante (montage à droite ou à gauche)

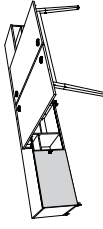

DF853 + L 130 € 1,08 €

Bloc Tiroir pour dossiers suspendus (avec façade incluse)

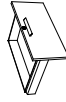

BX163 + L 219 € 0,90 €

* Non compatible avec porte battante

Tirette plumier



BF901K Gris 52 € 0,34 €





DIALOGUE



BLANC - BOIS MASSIF



— Piétement bois

— Plateaux décors imitation bois ou uni

BUREAUX MULTIPOSTES avec échancrures

NOUVEAU



	Dim. (cm)	Réf.	Finition plateau	Prix HT	+ EC	Réf.	Finition plateau	Prix HT	+ EC
	L 120	DY877	+ L	770 €	6,65 €	DY907	+ L	780 €	6,93 €
	L 140	DY887	+ L	790 €	7,38 €	DY917	+ L	800 €	7,94 €
	L 160	DY897	+ L	810 €	8,13 €	DY927	+ L	820 €	8,83 €
	L 180	—	—	—	—	DY937	+ L	840 €	9,48 €
	L 120	BT627	+ L	510 €	5,85 €	DH477	+ L	520 €	6,09 €
	L 140	BT637	+ L	530 €	6,58 €	BR567	+ L	540 €	7,10 €
	L 160	BT647	+ L	550 €	7,34 €	BR577	+ L	560 €	7,99 €
	L 180	—	—	—	—	BR587	+ L	580 €	8,64 €

► Options

Dim. (cm)	Réf.	Prix HT	+ EC
L 75 pour plan L 120	DZ135G	90 €	0,46 €
L 95 pour plan L 140	DW765G	95 €	0,55 €
L 115 pour plan L 160	DW775G	100 €	0,64 €
L 135 pour plan L 180	DW785G	105 €	0,73 €

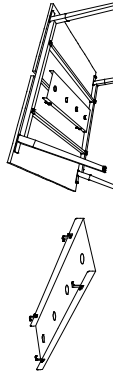

Goulottes doubles d'électrification
P 33,5 / H 9 cm
H utile 4,5 cm

Élément suivant

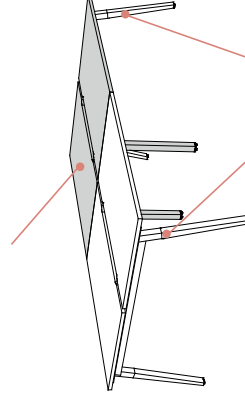

Élément départ



— Piétement bois



— Plateaux et console B-box
décor imitation bois ou uni



— Plateaux et console B-box
décor imitation bois ou uni

DIALOGUE



BUREAUX MULTIPOSTES avec échantures sur consoles B-box

NOUVEAU

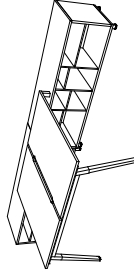
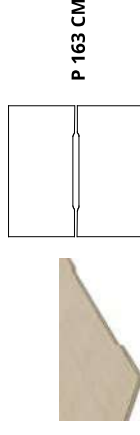

**2 Plans droits P 80 cm
face à face
sur 2 consoles B-box**
H 72 cm

Dim. (cm) du poste principal	Dim. totales (cm)	Réf.	Finition plateau	Finition B-box	Prix HT	+ EC
---------------------------------	----------------------	------	---------------------	-------------------	---------	------

P 163 / L 140	P 360 / L 190	DZ017	+ []	+ []	2040 €	30,96 €
P 163 / L 160	P 360 / L 210	DZ027	+ []	+ []	2060 €	31,92 €
P 163 / L 180	P 360 / L 230	DZ037	+ []	+ []	2080 €	32,61 €

► Options B-box



	Réf.	Finition	Prix HT	+ EC
Porte battante (montage à droite ou à gauche)	DF843	+ []	98 €	0,60 €
Porte coulissante (montage à droite ou à gauche)	DF853	+ []	130 €	1,08 €
Bloc Tiroir pour dossiers suspendus (avec façade incluse)	BX163	+ []	219 €	0,90 €
Tirette plumier	BF901K	Gris	52 €	0,34 €

* Non compatible avec porte battante





— Piétement bois



— Plateaux décors imitation bois ou uni



BUREAUX MULTIPOSTES avec Top Access

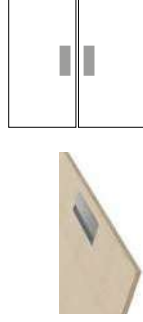

P 163 CM

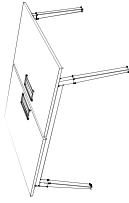
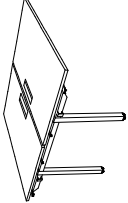
	Dim. (cm)	Réf.	Finition plateau	Prix HT	+ EC
2 Plans droits P 80 cm face à face Élément départ P 163 / H 72 cm		DB847	+ []	930 €	6,99 €
		DB857	+ []	950 €	7,85 €
		DB867	+ []	970 €	8,61 €
		DB877	+ []	990 €	9,28 €
2 Plans droits P 80 cm face à face Élément suivant P 163 / H 72 cm		DE727	+ []	670 €	6,15 €
		DE737	+ []	690 €	7,01 €
		DE747	+ []	710 €	7,77 €
		DE757	+ []	730 €	8,44 €

► Options

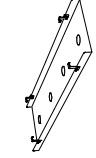
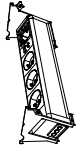

NOIR

	Dim. (cm)	Réf.	Prix HT	+ EC
Goulotte doubles d'électrification P 33,5 / H 9 cm H utile 4,5 cm		DZ135G	90 €	0,46 €
		DW765G	95 €	0,55 €
		DW775G	100 €	0,64 €
		DW785G	105 €	0,73 €
Blocs électriques pour Top Access Équipés de 3 PC + 1 USB A 5v + 1 USB C 5v + 1 passage de câbles Se positionnent sous les Top Access par clipsage		Élément départ Câble d'alimentation de 2 m inclus		
		Élément suivant* Câble de liaison de 2 m inclus		

NOUVEAU

Description	Dim. (cm)	Réf.	Prix HT	+ EC
Élément départ Câble d'alimentation de 2 m inclus	P 12,5 / H 12 / L 29	DX375G	190 €	0,14 €
Élément suivant* Câble de liaison de 2 m inclus	P 12,5 / H 12 / L 29	DX385G	225 €	0,14 €

* Les Top Access équipés peuvent être reliés en série jusqu'à 2 modules suivants maximum pour 1 module départ.

Élément suivant

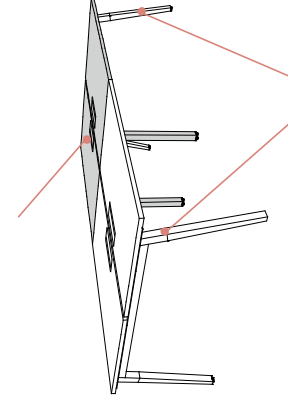

Élément départ



DIALOGUE



— Piètement bois — Plateaux et console B-box —
— décors imitation bois ou uni

BUREAUX MULTIPOSTES avec Top Access sur consoles B-box

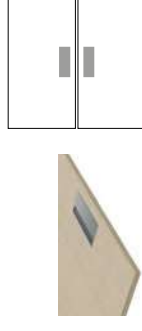

P 163 CM

	Dim. (cm) du poste principal	Dim. totales (cm)	Réf.	Finition plateau	Finition B-box	Prix HT	+ EC
--	---------------------------------	----------------------	------	---------------------	-------------------	---------	------

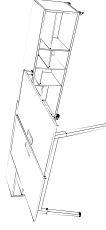

**2 Plans droits P 80 cm
face à face
sur 2 consoles B-box**
H 72 cm

+ [] 2190 € 30,87 €
+ [] 2210 € 31,58 €
+ [] 2230 € 32,40 €

► Options B-box



	Réf.	Finition	Prix HT	+ EC
Porte battante (montage à droite ou à gauche)	DF843	+ []	98 €	0,60 €
Porte coulissante (montage à droite ou à gauche)	DF853	+ []	130 €	1,08 €
Bloc Tiroir pour dossiers suspendus (avec façade incluse)	BX163	+ []	219 €	0,90 €
Tirette plumier	BF901K	Gris	52 €	0,34 €



Caissons & Rangements
➔ Pages 232 - 242



* Non compatible avec porte battante



BLANC - BOIS MASSIF

CHÊNE FIL

BLANC



Plateaux décors imitation bois ou uni

Piètement bois

TABLES DE RÉUNION rondes

Dim. (cm)	Description	Réf.	Finition plateau	Prix HT	+ EC
-----------	-------------	------	------------------	---------	------

Tables rondes
(3/4 personnes)
H 72 cm

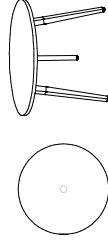

Dotées d'1 passe-câble pré-débouchant central sous plateau

DP007
DN197
DN207

+ []
+ []
+ []

465 €
500 €
520 €

TABLE DE RÉUNION tonneau

Table tonneau
(6 personnes)
H 72 cm
Structure L 140 cm

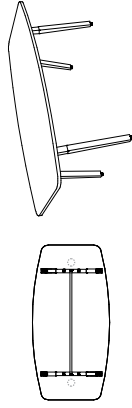

Dotée de 2 passe-câbles pré-débouchants sous plateau

DN267

+ []

710 €

► Options

Obturbateurs



Se fixent sur les passe-câbles pré-débouchants Ø 80 mm des plateaux. Vendus par lot de 2

AX0675

Blanc

10 €

0,02 €

Obturbateur électrifié

Équipé de 1 PC + 1 USB A 5v
Câble d'alimentation de 2 m inclus



DQ137S

Blanc

60 €

0,03 €

Obturbateur électrifié à capot

Équipé de 1 PC + 1 USB A 5v + 1 RJ45
Câble d'alimentation de 2 m inclus

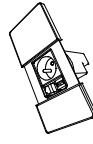

DQ007S

Blanc

130 €

0,03 €





— Piétement bois —

CHÊNE FIL



— Plateaux décors imitation bois ou uni

BLANC



DIALOGUE

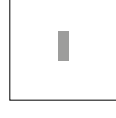
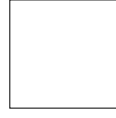

TABLES DE RÉUNION carrées

SANS TOP ACCESS

AVEC TOP ACCESS DOUBLE

Dim. (cm)	Réf.	Finition plateau	Prix HT	+ EC	Réf.	Finition plateau	Prix HT	+ EC
P 143 / L 140 (4/6 personnes)	DB927	+ []	730 €	7,45 €	DQ217	+ []	835 €	7,57 €
	DB967	+ []	870 €	9,18 €	DQ227	+ []	975 €	9,24 €
P 143 / L 140 (4 personnes)	DB937	+ []	470 €	6,65 €	DQ237	+ []	575 €	6,78 €
	DB977	+ []	610 €	8,34 €	DQ247	+ []	715 €	8,40 €

Tables carrées

Élément départ

H 72 cm

Tables carrées

Élément suivant

H 72 cm

► Options

Goulottes techniques

d'électrification

P 16 / H 8 cm

H utile 4 cm

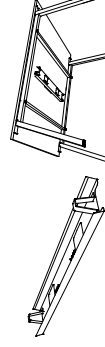

Blocs électriques pour Top Access double

P 12,5 / H 12 / L 29

Équipés de 3 PC + 1 USB A 5v

+ 1 USB C 5v + 1 passage de câbles

Se positionnent sous les Top Access par clipsage

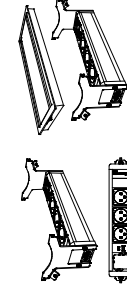

Élément départ

Câble d'alimentation de 2 m inclus

Élément suivant*

Câble de liaison de 2 m inclus

* Les Top Access électrifiés peuvent être reliés en série jusqu'à 2 modules suivants maximum pour 1 module départ.

Accroche-câbles universel

4 anneaux. Se fixe sous les

plateaux. Vis non fournies





BUREAUX ERGONOMIQUES

Réglables en hauteur

ASTROLITE 148



ESSENTIEL 150



ENVOL One 152



ENVOL Evo 156



NOUVEAU

ALTO 162



ENVOL Classic 166



ASTROLITE

Réglable en hauteur

La version réglable en hauteur des bureaux Astrolite offre une solution ergonomique et accessible pour équiper confortablement vos collaborateurs.

Modulables et personnalisables de 66,5 à 88,5 cm, les bureaux individuels **Astrolite** disposent des atouts qualitatifs de la gamme tout en permettant une parfaite adaptation aux besoins des utilisateurs. Polyvalents et modulables, les bureaux **Astrolite** répondent à vos besoins d'ergonomie tout en respectant votre budget.

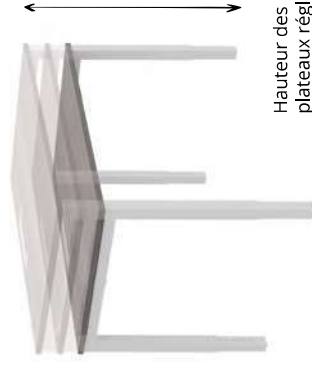

Hauteur des plateaux réglable de H 66,5 à H 88,5 cm



Téléchargez la fiche technique



CARACTÉRISTIQUES

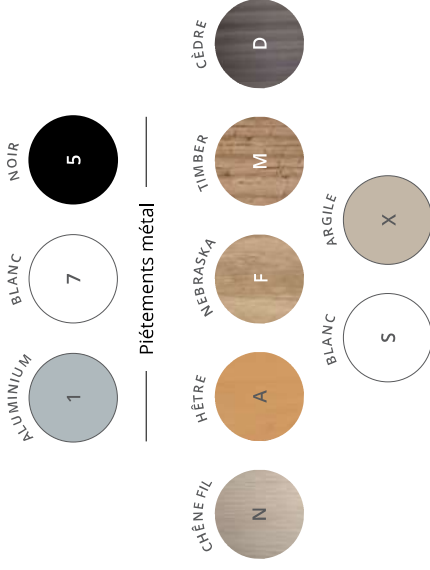

Plateaux décors imitation bois ou unis

DESCRIPTIF TECHNIQUE

- Plateaux mélaminés Structorex® ép. 25 mm. Chants ABS anti-choc 2 mm.
- Plateaux équipés d'obturateurs passe-câbles Ø 80 mm, d'un Top Access simple (dim. utiles L 30,9 cm / P 11,6 cm) de finition coordonnée aux piétements ou d'une échancrure de 2 cm pour le passage des câbles, selon version. Hauteur des plateaux réglable de H 66,5 à H 88,5 cm.
- Piétements métal de section carrée 50 x 50 mm de type arche, réglables en hauteur par crantage mécanique (pas de 20 mm) et blocage par vis, finition époxy laqué. Structure poutre de rigidification, en acier finition époxy laqué. Bureaux individuels uniquement.
- Réglage par vérins Ø 40 mm et de course 10 mm, pour corriger les défauts de planéité du sol

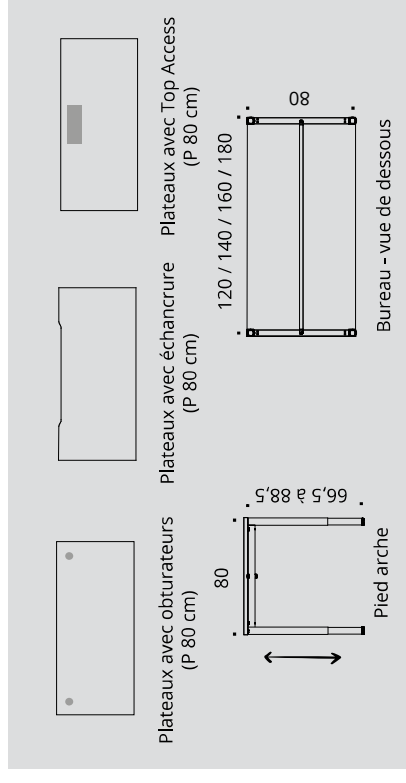

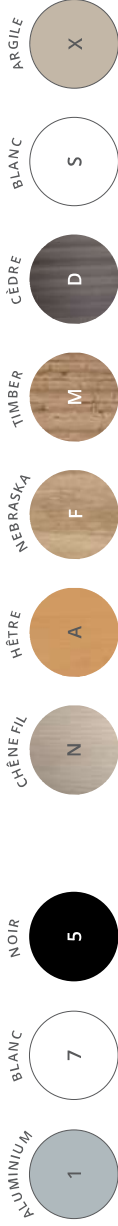

Piètements métal

Plateaux décors imitation bois ou uni



BUREAUX INDIVIDUELS réglables en hauteur

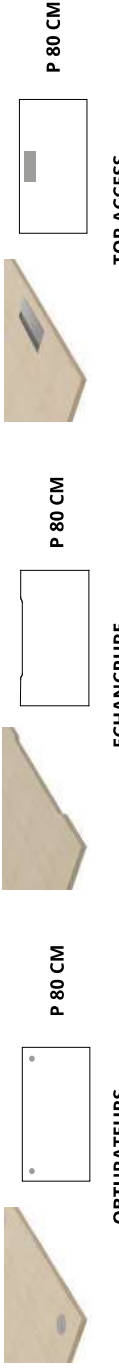

	Dim. (cm)	Réf.	Finitions	Prix HT	+ EC	Réf.	Finitions	Prix HT	+ EC	Réf.	Finitions	Prix HT	+ EC
Plans droits H 66,5 à 88,5 cm	L 120	BM79	+ L	390 €	4,19 €	DX75	+ L	395 €	4,19 €	DL30	+ L	470 €	4,21 €
	L 140	BM80	+ L	400 €	4,69 €	DX76	+ L	405 €	4,69 €	DL31	+ L	480 €	4,65 €
	L 160	BM81	+ L	410 €	5,14 €	DX77	+ L	415 €	5,14 €	DL32	+ L	490 €	5,03 €
	L 180	BM82	+ L	420 €	5,46 €	DX78	+ L	425 €	5,46 €	DL33	+ L	500 €	5,36 €

	Dim. (cm)	Réf.	Finition piétement	Finition plateau	Prix HT	+ EC
Plans compacts P 80 à 110 cm H 66,5 à 88,5 cm Retour P 60 cm	L 160 droite	BT67	+ L	+ L	510 €	5,53 €
	L 160 gauche	BT68	+ L	+ L	510 €	5,53 €
	L 180 droite	BT69	+ L	+ L	530 €	5,87 €
	L 180 gauche	BT70	+ L	+ L	530 €	5,87 €

	Dim. (cm)	Réf.	Finition	Prix HT	+ EC
Extension / Retour Sur pied de soutien H 66,5 à 88,5 cm	P 60 / L 80	BU51	+ L	235 €	1,67 €

Options

	Dim. (cm)	Réf.	ALUMINIUM	BLANC	NOIR	Réf.	Prix HT	+ EC
Goulotte techniques d'électrification P 16 / H 8 cm H utile 4 cm	L 90 pour plan L 120	AZ201K				AZ205G	59 €	0,26 €
	L 110 pour plan L 140	AZ211K				AZ215G	65 €	0,29 €
	L 130 pour plan L 160	AZ221K				AZ225G	71 €	0,31 €
	L 150 pour plan L 180	AZ231K				AZ235G	77 €	0,34 €

	Description	Dim. (cm)	Réf.	Prix HT	+ EC
Bloc électrique pour Top Access Équipé de 3 PC + 1 USB A 5v + 1 USB C 5v + 1 passage de câbles Se positionne sous les Top Access par clipsage	Inclinaison 25°			190 €	0,14 €
	Câble d'alimentation de 2 m inclus	P 12,5 / H 12 / L 29	DX375G	190 €	0,14 €

Options d'équipement connectique voir page 201

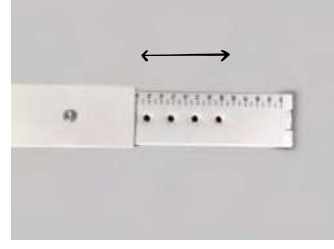

Comment commander ? Bureau droit avec Top Access L 120 cm, piétement réglable en hauteur **Blanc**, plateau décor imitation **Cèdre** = DL30 + L 7 | D

ESSENTIEL

Réglable en hauteur

Essentiel dispose d'une version réglable en hauteur, à piètement métal de type « I » centré, offrant une solution simple, robuste et ergonomique aux utilisateurs. Ajustable en hauteur de 67,5 à 81,5 cm, stable et facile à régler, **Essentiel** répondra à vos besoins d'équipement à prix mesuré, tout en s'intégrant facilement au sein de vos espaces de travail, en apportant une réponse pratique et confortable à vos collaborateurs.



Téléchargez la
fiche technique



Hauteur des
plateaux réglable de
H 67,5 à H 81,5 cm

CARACTÉRISTIQUES

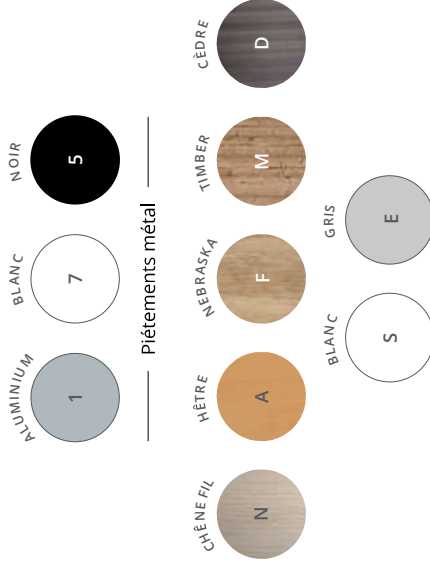

— Plateaux et voiles de fond décors imitation bois ou unis —

DESCRIPTIF TECHNIQUE

- Plateaux mélaminés Structurex® ép. 25 mm. Chants ABS anti-choc 2 mm.
- Plateaux équipés d'obturateurs passe-câbles Ø 80 mm de finition coordonnée aux piétements. Hauteur des plateaux réglable de H 67,5 à H 81,5 cm.
- Piétements métalliques de type « I » centré, réglables en hauteur (réglage mécanique au pas de 20 mm), composés de 2 colonnes et d'une embase en acier, finition époxy laquée.
- Structures poutres de rigidification en métal, finition époxy laquée.
- Réglage par vérins Ø 40 mm et de course 10 mm pour compenser les défauts de planéité du sol.

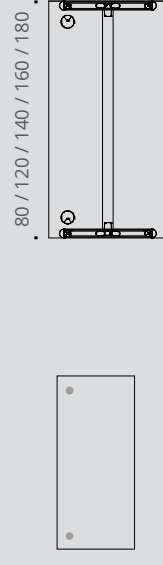

Plateaux avec obturateurs
(P 80 cm)

Bureau - vue de dessous

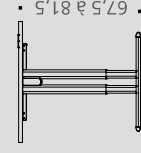

Pied "I" réglable en hauteur

Bureau - vue de face

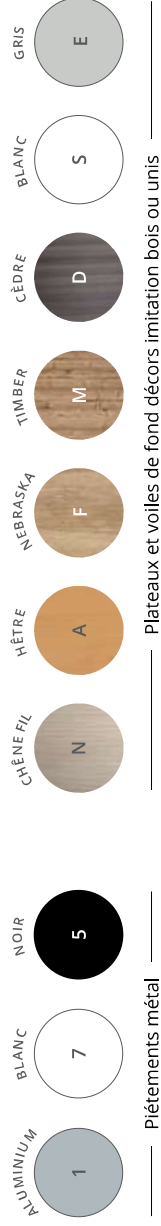

Plateaux et voiles de fond décors imitation bois ou unis

BUREAUX pieds "I" réglables en hauteur

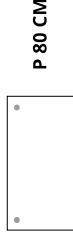

P 80 CM

	Dim. (cm)	Réf.	Finition piétement	Finition plateau	Prix HT	+ EC	
Plans droits P 80 / H 67,5 à 81,5 cm	L 80	AU19	+ []	+ []	380 €	3,17 €	
	L 120	AU20	+ []	+ []	410 €	4,28 €	
	L 140	AU21	+ []	+ []	420 €	4,77 €	
	L 160	AU22	+ []	+ []	430 €	5,26 €	
	L 180	AU23	+ []	+ []	440 €	5,60 €	
Angle 90° P 80 / H 67,5 à 81,5 cm Pied de soutien inclus	Angle 90°	AD24	+ []	+ []	240 €	1,54 €	
Plans compacts 90° P 80 à 110 / H 67,5 à 81,5 cm Retour P 60 cm Pied de soutien inclus	L 160 droite	DN35	+ []	+ []	530 €	5,94 €	
	L 160 gauche	DN36	+ []	+ []	530 €	5,94 €	
	L 180 droite	DN37	+ []	+ []	550 €	6,29 €	
	L 180 gauche	DN38	+ []	+ []	550 €	6,29 €	
Extension / Retour réglable en hauteur H 67,5 à 81,5 cm Pied de soutien inclus	P 60 / L 80	BH55	+ []	+ []	195 €	1,50 €	
Options	Dim. (cm)	Réf.	Finition	Réf.	Finition	Prix HT	+ EC
Voiles de fond suspendus Structurex® H 30 cm réel H 35 cm posé	Pour plan L 120	AR001	+ []	+ []	90 €	0,53 €	
	Pour plan L 140	AR011	+ []	+ []	100 €	0,67 €	
	Pour plan L 160	AR021	+ []	+ []	110 €	0,78 €	
	Pour plan L 180	AR031	+ []	+ []	120 €	0,89 €	

● ÉQUERRES ALUMINIUM ○ ÉQUERRES BLANCHES ● ÉQUERRES NOIRES



Les plateaux sont équipés d'obturateurs de finition coordonnée aux piétements



ENVOL One

Envol One offre une solution ergonomique et fonctionnelle de bureaux individuels à réglage électrique, accessibles à tous.

Simple et pratique, **Envol One** s'adapte à vos besoins de confort au sein des espaces de travail en proposant un excellent rapport qualité/prix. Réglables en hauteur de 71,5 cm à 117,5 cm, les bureaux **Envol One** disposent des atouts qualitatifs de la gamme Envol et d'une garantie 5 ans.



ENVOL One

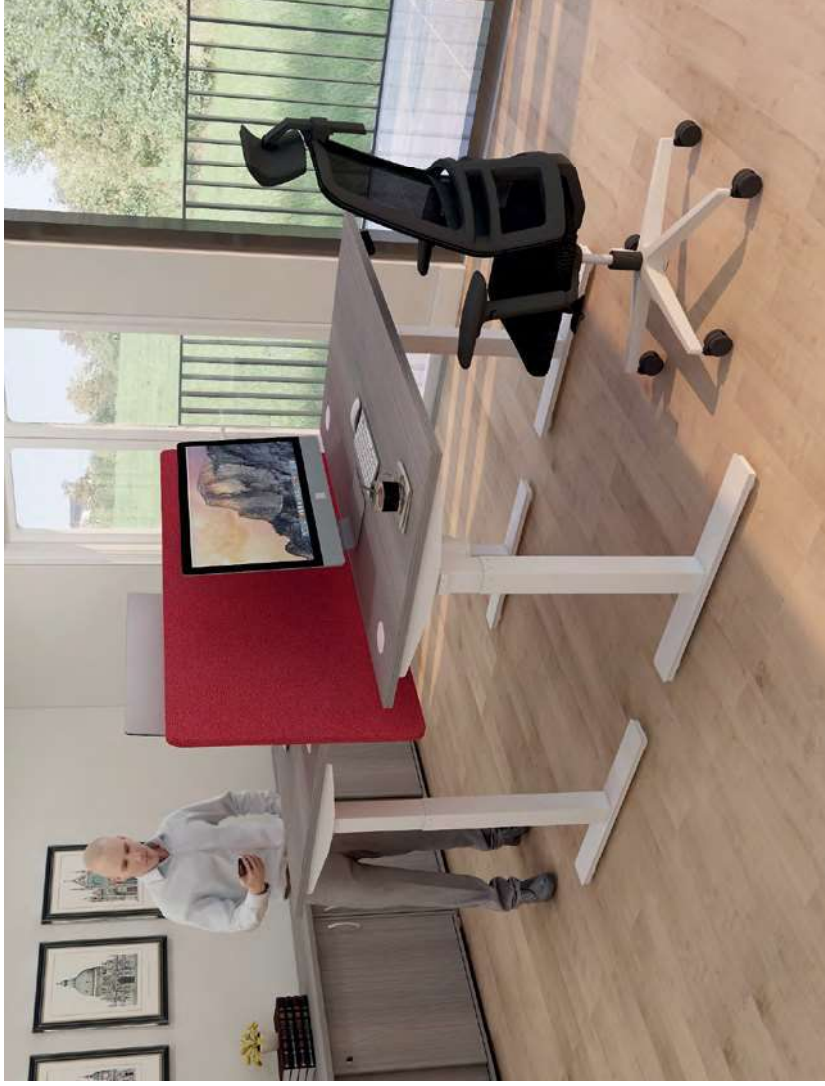

Bureaux individuels
Blanc - Cèdre



Bureau individuel
Blanc - Cèdre

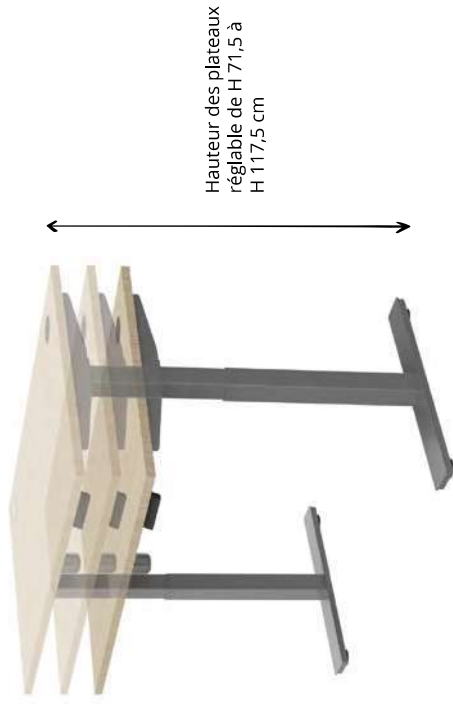

Hauteur des plateaux
réglable de H 71,5 à
H 117,5 cm



ENVOL One

GARANTIE
5
ANS

Plateau

Panneau mélaminé Structurex® ép. 25 mm.
Chants ABS anti-choc 2 mm.
Réglable en hauteur de H 71,5 à H 117,5 cm.

Électrification

Plateaux rectangles équipés de 2 obturateurs passe-câbles Ø 80 mm, d'un **Top Access simple** ou d'une échancrure de 2 cm pour le passage des câbles, selon versions.

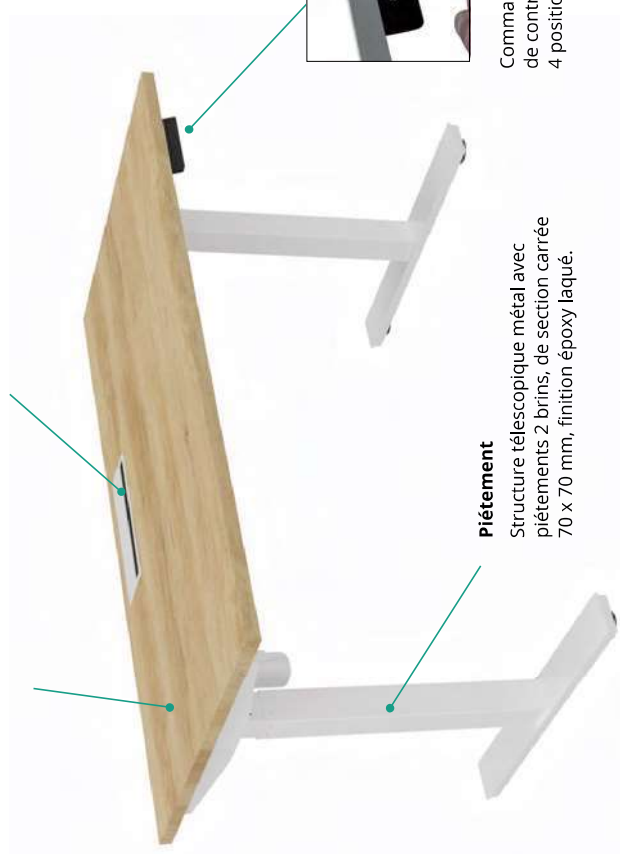

Piètement

Structure télescopique métal avec piétements 2 brins, de section carrée 70 x 70 mm, finition époxy laqué.

Commande de réglage par boîtier de contrôle « up & down », 4 positions mémorisables.



Téléchargez la
fiche technique



CARACTÉRISTIQUES



Piétements métal



Plateaux décors imitation bois ou unis

DESCRIPTIF TECHNIQUE

- Plateaux mélaminés Structurex® ép. 25 mm. Chants ABS anti-choc 2 mm.
- Plateaux rectangles équipés de 2 obturateurs passe-câbles Ø 80 mm, d'un Top Access simple (dim. utiles L 30,9 cm / P 11,6 cm) de finition coordonnée aux piétements ou d'une échancrure de 2 cm pour le passage des câbles, selon versions.
- Structures télescopiques métal avec piétements 2 brins, de section carrée 70 x 70 mm, finition époxy laqué. Hauteur des plateaux réglable en hauteur électriquement de H 71,5 cm à H 117,5 cm. Bureaux individuels uniquement.
- Système de réglage en hauteur motorisé (1 moteur), avec commande de réglage par boîtier de contrôle « up & down » à mémoire de positions. Boîtier d'alimentation 110-230 V, câble d'alimentation 2 m.
- Vitesse de déplacement 25 mm/sec. Charge maximale 80 kg / plateau. Niveau sonore 50 dB.
- Vérins de stabilité pour compenser les défauts de planéité du sol.



Plateaux avec obturateurs (P 80 cm)



Plateaux avec échancrure (P 80 cm)



Plateaux avec Top Access (P 80 cm)

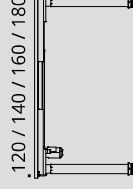

Vue de face

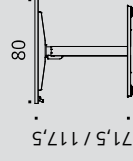

Vue de profil



Piètements métal



Plateaux décors imitation bois ou unis



ENVOL One

GARANTIE
5
ANS

BUREAUX INDIVIDUELS à réglage électrique



P 80 CM



P 80 CM



P 80 CM

OBTURATEURS

ECHANCRURE

TOP ACCESS

Dim. (cm)	Réf.	Finitions	Prix HT	+ EC	Réf.	Finitions	Prix HT	+ EC	Réf.	Finitions	Prix HT	+ EC
L 120	DR57	+	760 €	5,88 €	DR61	+	765 €	5,88 €	DR65	+	840 €	5,90 €
L 140	DR58	+	770 €	6,27 €	DR62	+	775 €	6,27 €	DR66	+	850 €	6,23 €
L 160	DR59	+	780 €	6,66 €	DR63	+	785 €	6,66 €	DR67	+	860 €	6,55 €
L 180	DR60	+	790 €	6,90 €	DR64	+	795 €	6,90 €	DR68	+	870 €	6,81 €

Plans droits

P 80 / H 71,5 - 117,5 cm
Boîtier mémoire 4 positions

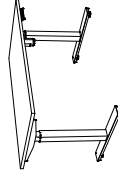

► Options

Goulotte universelle

Se fixe sous les plateaux
par vis à bois

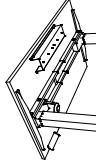
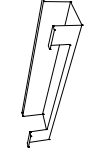

● ALUMINIUM ○ BLANC ● NOIR

Description	Réf.	Prix HT	+ EC
P 12 / H 9 / L 60 H utile 8 cm	DP041K	50 €	0,22 €
	DP047S		
	DP045G		

Bloc électrique pour Top Access

Équipé de 3 PC + 1 USB A 5v
+ 1 USB C 5v + 1 passage de câbles
Se positionne sous les Top Access par clipsage

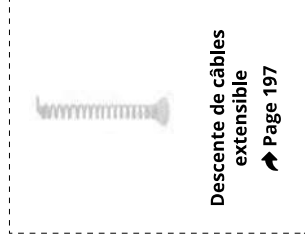

Descente de câbles
extensible
➔ Page 197

Options d'équipement connectique voir page 201

Description	Réf.	Prix HT	+ EC
Inclinaison 25° Câble d'alimentation de 2 m inclus	P 12,5 / H 12 / L 29 DX375G	190 €	0,14 €

Panneaux écrans acoustiques tissu

H 70 cm
Attaches incluses

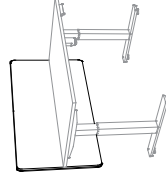

Description	Réf.	Prix HT	+ EC
		390 €	2,35 €
Pour plan L 120	DQ021E	420 €	2,55 €
Pour plan L 140	DQ031E	450 €	2,84 €
Pour plan L 160	DQ041E	480 €	3,18 €
Pour plan L 180	DQ051E		

Comment commander ? Bureau droit L 140 cm avec obturateurs, piètement réglable en hauteur **Noir**, plateau décor **Blanc** = DR58 + L 5 | S |

ENVOL EVO

Les nouveaux modes de travail demandent plus de flexibilité, d'interactivité et génèrent une diversité de tâches et de fonctions.

Les bureaux électriques réglables en hauteur **Envol Evo**, disponibles en postes individuels comme en multipostes, permettent d'adapter la hauteur des plans de travail en fonction des morphologies et d'alterner les postures assis-debout selon les activités. Ergonomiques, qualitatifs et faciles à utiliser, les bureaux **Envol Evo** sont garantis 5 ans et s'intégreront au sein de tous vos espaces de travail.



ENVOL Evo



Bureaux individuels
Aluminium - Hêtre

Bureau multiposte
Blanc - Chêne Fil



Boîtier de contrôle



Bureaux individuels
Blanc - Chêne Fil



Bureaux multipostes
Noir - Chêne Fil



Hauteur des
plateaux réglable
de H 65 à H 130 cm

CARACTÉRISTIQUES



Piètements métal



Plateaux décors imitation bois ou unis

ENVOL EVO



Électrification

Plateaux équipés de 2 obturateurs Ø 80 mm, d'un Top Access simple ou d'une échancre de 2 cm pour le passage des câbles, selon versions.

Piètement

Structure télescopique métal avec piétements 3 brins, section carrée 70 x 70 mm, finition époxy laqué. Bureau réglable en hauteur électriquement de H 65 à H 130 cm.

Bureau individuel

Plateau

Panneau mélaminé Structurex® ép. 25 mm.
Chants ABS anti-choc 2 mm.
Réglable en hauteur de H 65 à H 130 cm.

Électrification

Goulotte métal intégrée avec cache.

Bureau multiposte

Piètement

Structure télescopique métal avec piétements 3 brins, section 80 x 50 mm, finition époxy laqué.



Téléchargez la fiche technique



Plateaux avec obturateurs (P 80 cm)



Plateaux avec échancre (P 80 cm)



Plateaux avec Top Access (P 80 cm)

BUREAUX INDIVIDUELS



Vue de face



Vue de profil

BUREAUX MULTIPOSTES

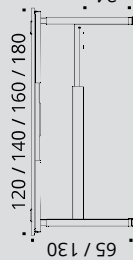

Vue de face

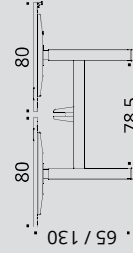

Vue de profil

DESCRIPTIF TECHNIQUE

- Plateaux mélaminés Structurex® ép. 25 mm, avec chants ABS anti-choc 2 mm.
- Plateaux rectangles équipés de 2 obturateurs passe-câbles Ø 80 mm, d'un Top Access simple (dim. utiles L 30,9 cm / P 11,6 cm) de finition coordonnée aux piétements ou d'une échancre de 2 cm pour le passage des câbles, selon versions.
- Goulotte d'électrification optionnelle.
- Structures télescopiques métal (individuelle ou multiposte) avec piétements 3 brins en tube d'acier, section carrée 70 x 70 mm (individuelle) ou 50 x 80 mm (multiposte), finition époxy laqué. Hauteur des plateaux réglable électriquement de H 65 à H 130 cm.
- Pour bureau multiposte, goulotte métallique télescopique structurelle intégrée (avec cache) en position centrale.
- Système de réglage en hauteur motorisé (motorisation intégrée dans chaque piètement), avec commande de réglage par boîtier de contrôle « up & down » et 4 positions mémorisables.
- Vitesse de déplacement 40 mm/sec. Force de poussée 800 N. Niveau sonore 38 dB. Charge maximale 120 kg / plateau.
- Sécurité anti-collision haute et basse, avec capteur gyroscopique pour détection d'obstacles intégré dans le boîtier de motorisation.
- Boîtier d'alimentation 100-240 V et 50-60 KHz, câble d'alimentation 2 m. Consommation en veille < 0,1 W.
- Vérins d'ajustement sous piétements, pour réglage de niveaux.
- Panneaux écrans H 70 cm disponibles en option.



ENVOL EVO



Plétements métal



Plateaux décors imitation bois ou unis



BUREAUX INDIVIDUELS à réglage électrique

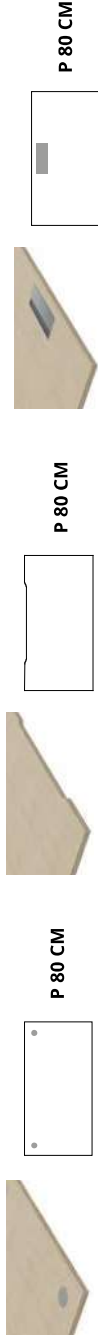

OBTURATEURS

ECHANCRURE

TOP ACCESS

Dim. (cm)	Réf.	Finitions	Prix HT	+ EC	Réf.	Finitions	Prix HT	+ EC	Réf.	Finitions	Prix HT	+ EC
L 120	DK66	+	920 €	6,33 €	DQ25	+	925 €	6,33 €	DK70	+	1000 €	6,36 €
L 140	DK67	+	930 €	6,72 €	DQ26	+	935 €	6,72 €	DK71	+	1010 €	6,68 €
L 160	DK68	+	940 €	7,11 €	DQ27	+	945 €	7,11 €	DK72	+	1020 €	7,01 €
L 180	DK69	+	950 €	7,36 €	DQ28	+	955 €	7,36 €	DK73	+	1030 €	7,27 €

Plans droits

P 80 / H 65 - 130 cm

Boîtier mémoire 4 positions



Options

Goulotte universelle

Se fixe sous les plateaux par vis à bois

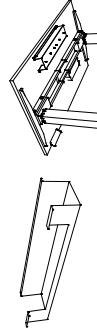

P 12 / H 9 / L 60
H utile 8

● ALUMINIUM ○ BLANC ● NOIR

Dim. (cm) Réf. Réf. Réf. Prix HT + EC

● GRIS

● ROUGE

● BLEU

● VERT ACIDE

Description Réf. Réf. Réf. Prix HT + EC



Panneaux écrans acoustiques tissu H 70 cm

Attaches incluses

Pour plan L 120
Pour plan L 140
Pour plan L 160
Pour plan L 180

DQ021E
DQ031E
DQ041E
DQ051E

DQ021V
DQ031V
DQ041V
DQ051V

DQ021T
DQ031T
DQ041T
DQ051T

DQ021I
DQ031I
DQ041I
DQ051I

390 €
420 €
450 €
480 €

2,35 €
2,55 €
2,84 €
3,18 €

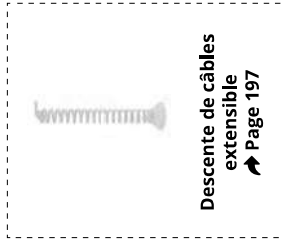

Descente de câbles extensible
➔ Page 197

TABLE RÉUNION

Table tonneau (6 personnes) H 65 - 130 cm

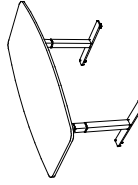
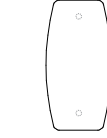

P 100 / L 200

Dotés de 2 passe-câbles pré-débranchants sous plateau

DN30

+ | | |

1140 €

9,28 €





Piètements métal



Plateaux décors imitation bois ou unis



ENVOL EVO

GARANTIE
5
ANS

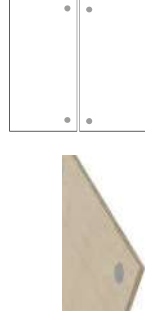

P 163 CM

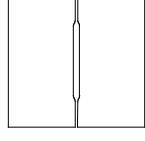

P 163 CM

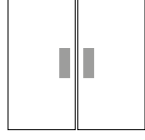

P 163 CM

BUREAUX MULTIPOSTES à réglage électrique

OBTURATEURS

ECHANCRURE

TOP ACCESS

Dim. (cm)	Réf.	Finitions	Prix HT	+ EC	Réf.	Finitions	Prix HT	+ EC	Réf.	Finitions	Prix HT	+ EC
-----------	------	-----------	---------	------	------	-----------	---------	------	------	-----------	---------	------

2 Plans droits P 80 cm

face à face

P 163 / H 65 - 130 cm

Boîtier mémoire 4 positions

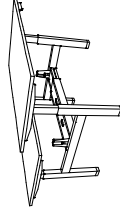

L 120
L 140
L 160
L 180

DX43 +
DX44 +
DX45 +
DX46 +

1960 €
1980 €
2000 €
2020 €

DX47 +
DX48 +
DX49 +
DX50 +

13,57 €
14,35 €
15,13 €
15,63 €

DX51 +
DX52 +
DX53 +
DX54 +

2120 €
2140 €
2160 €
2180 €

► Options

Goulotte techniques d'électrification

P 16 / H 8 cm

H utile 4 cm

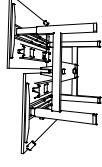
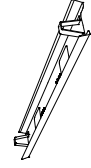

Dim. (cm)

Réf.

ALUMINIUM

BLANC

NOIR

Prix HT

+ EC

L 90 pour plan L 120
L 110 pour plan L 140
L 130 pour plan L 160
L 150 pour plan L 180

AZ201K
AZ211K
AZ221K
AZ231K

AZ207S
AZ217S
AZ227S
AZ237S

59 €
65 €
71 €
77 €

AZ205G
AZ215G
AZ225G
AZ235G

0,26 €
0,29 €
0,31 €
0,34 €

Description

Dim. (cm)

Réf.

Prix HT

+ EC

Bloc électrique pour Top Access

Équipé de 3 PC + 1 USB A 5v

+ 1 USB C 5v + 1 passage de câbles

Se positionne sous les Top Access par clipsage



Inclinaison 25°

Câble d'alimentation de 2 m inclus

P 12,5 / H 12 / L 29

190 €

0,14 €

Options d'équipement connectique voir page 201

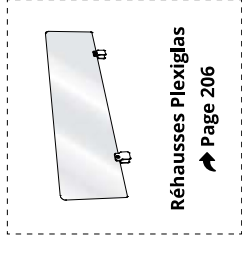

Réhausse Plexiglas

➔ Page 206

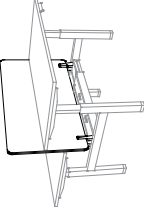
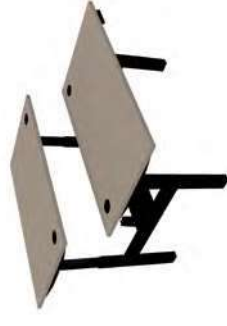

Panneaux écrans acoustiques tissu

H 70 cm

Pinces incluses dans le

piètement

Description

Réf.

GRIS

ROUGE

BLEU

VERT ACIDE

Prix HT

+ EC

Pour plan L 120
Pour plan L 140
Pour plan L 160
Pour plan L 180

DQ063E
DQ073E
DQ083E
DQ093E

DQ063T
DQ073T
DQ083T
DQ093T

DQ063I
DQ073I
DQ083I
DQ093I

350 €
380 €
410 €
440 €

2,24 €
2,44 €
2,73 €
3,07 €

Comment commander ? 2 plans droits face à face avec Top Access, P 163 / L 160 cm, piètement Noir, plateau décor Argile = DX53 + [5] [X]

ALTO

Réglable en hauteur

Des solutions ergonomiques et réglables en hauteur pour vos espaces collaboratifs.

Complémentaires et pratiques au sein des espaces de travail, les bureaux **Alto** réglables en hauteur s'associent parfaitement aux solutions d'aménagement **Alto**. Disponibles uniquement en version bureaux individuels, les versions réglables en hauteur sont équipées de structures à piètements 3 brins, de section 70 x 70 mm, réglables en hauteur électriquement de H 65 à H 130 cm. Silencieux, rapides et robustes, les bureaux **Alto RH** bénéficient des atouts des structures Envol Evo agrémentées de plateaux à coins arrondis, disposant d'obturateurs pré-débouchants permettant l'intégration des options de connectique.

Proposés en 2 versions (plateaux manager et plateaux droits standards) et 6 formats, les bureaux **Alto RH** imposent leurs qualités d'ergonomie et de durabilité au sein des espaces flex.



ALTO I

Bureaux électriques réglables en hauteur
Noir - Blanc



Bureau électrique réglable en hauteur
Noir - Nebraska



ALTO

GARANTIE
5 ANS

Electrification

Plateaux droits équipés d'une échancrure P 2,5 cm et de 2 passe-câbles pré-débouchants Ø 80 mm.

Plateau

Plateaux mélaminés Structurex® ép. 25 mm, 4 coins arrondis R40, Chants ABS anti-choc 2 mm.

Hauteur des plateaux réglable de H 65 à H 130 cm



Téléchargez la fiche technique



CARACTÉRISTIQUES

NOIR

5

— Piétements métal —

NEBRASKA



TIMBER



BLANC



— Plateaux décors imitation bois ou uni —

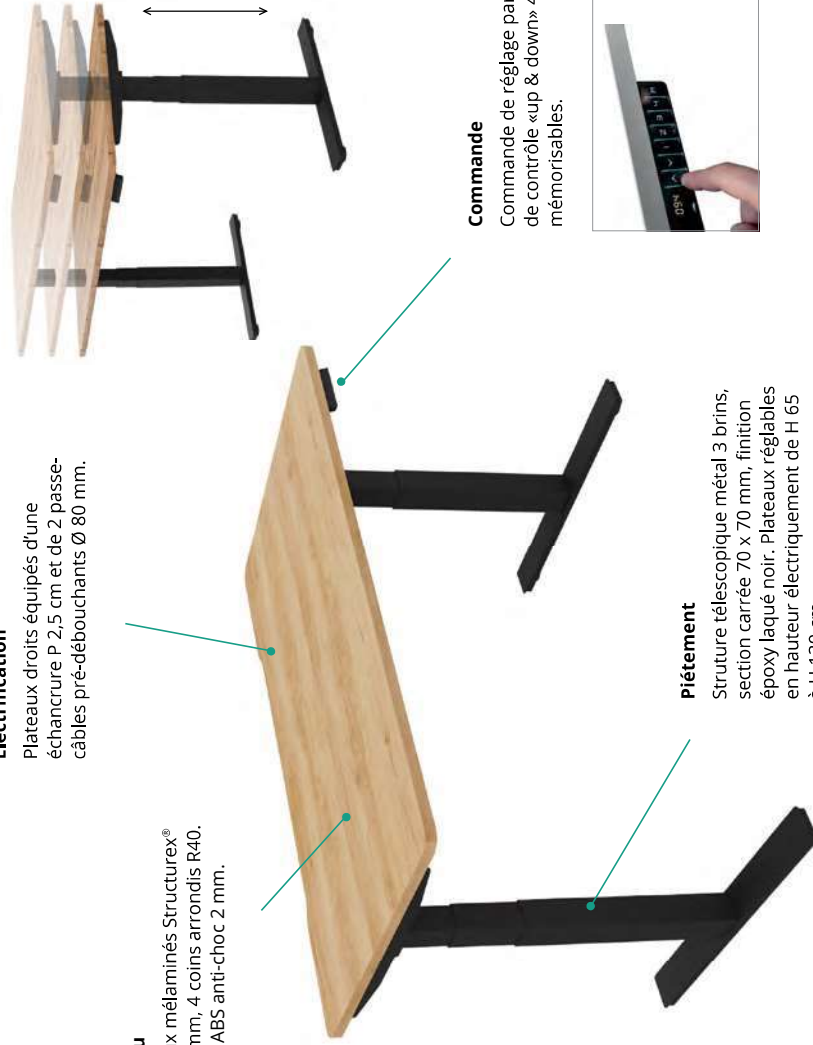

Commande

Commande de réglage par boîtier de contrôle « up & down » 4 positions mémorisables.



Piétement

Structure télescopique métal 3 brins, section carrée 70 x 70 mm, finition époxy laqué noir. Plateaux réglables en hauteur électriquement de H 65 à H 130 cm.

DESCRIPTIF TECHNIQUE

- Plateaux mélaminés Structurex® ép. 25 mm, 4 coins arrondis R40. Chants ABS anti-choc 2 mm. Plateaux droits équipés d'une échancrure P 2,5 cm. Plateaux droits et manager équipés de 2 passe-câbles pré-débouchants Ø 80 mm. Obturateurs standards ou électrifiés noirs disponibles en option.
- Structure télescopique métal avec piétements 3 brins en tube d'acier, section carrée 70 x 70 mm, réglables en hauteur électriquement de H 65 à H 130 cm, finition époxy laqué noir. Goulotte d'électrification optionnelle.
- Vérins d'ajustement sous piétements, pour réglage de niveaux.
- Système de réglage en hauteur motorisé (motorisation intégrée dans chaque piétement), avec commande de réglage par boîtier de contrôle « up & down » et 4 positions mémorisables.
- Vitesse de déplacement 40 mm/sec. Force de poussée 800 N. Niveau sonore 38 dB. Charge maximale 120 kg / plateau.
- Sécurité anti-collision haute et basse, avec capteur gyroskopique pour détection d'obstacles intégré dans le boîtier de motorisation.
- Boîtier d'alimentation 100-240 V et 50-60 Khz, câble d'alimentation 2 m. Consommation en veille < 0,1 W.



Plateaux plans droits avec échancrure



Plateaux plans manager



Vue de face

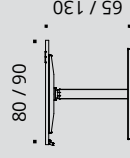

Vue de profil

NOIR



— Piétements métal

NEBRASKA



— Plateaux décors imitation bois

BLANC



— Plateaux décors imitation bois ou uni

GRIS



— Panneaux écrans tissu chiné Step Mélange

ROUGE



Autres tissus nous consulter

BLEU



VERT ACIDE



ALTO

GARANTIE
5 ANS

BUREAUX INDIVIDUELS à réglage électrique

Plans droits

P 80 / H 65 à 130 cm
Boîtier mémoire 4 positions

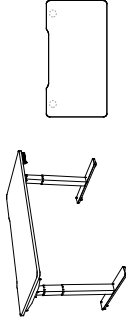

Dim. (cm)

L 115
L 135
L 155
L 175

Réf.

DU095
DU105
DU115
DU125

Finition plateau

+ []
+ []
+ []
+ []

Prix HT

940 €
950 €
960 €
970 €

+ EC

6,31 €
6,63 €
7,02 €
7,35 €

NOUVEAU

Plans manager

P 90 / H 65 à 130 cm
Boîtier mémoire 4 positions

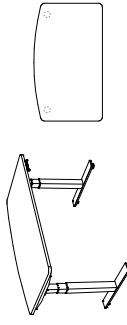

L 155
L 175

DY345
DY355

+ []
+ []

985 €
995 €

7,09 €
7,48 €

Datés de 2 passe-câbles pré-débouchants Ø 80 mm sous le plateau pour le passage des câbles

► Options

Goulotte universelle

P 12 / H 9 / L 60 cm
H utile 8 cm



Description

Se fixe sous les plateaux par vis à bois

Réf.

DP045G

Finition

Noir

Prix HT

50 €

+ EC

0,22 €



Description

L 100 pour plan L 115 cm
L 120 pour plan L 135 cm
L 140 pour plan L 155 cm
L 160 pour plan L 175 cm

Réf.

DU141
DQ021
DQ031
DQ041

Finition

+ []
+ []
+ []
+ []

Prix HT

360 €
390 €
420 €
450 €

+ EC

2,16 €
2,35 €
2,55 €
2,84 €

Panneaux écrans frontaux

H 70 cm
Attaches incluses



Comment commander ? Plan droit P 80 / L 115 cm, pieds **Noir**, plateau décor imitation **Nebraska** = DU095 + [F]



ENVOL Classic

Les solutions de bureaux **Envol Classic** à réglage mécanique (manivelle) permettent d'adapter vos postes de travail à vos besoins et morphologies, en toute liberté et sans contrainte de branchement électrique. Robustes, ergonomiques et mobiles, les postes individuels ou multipostes **Envol Classic** vous accompagnent au sein de tous vos environnements de travail.

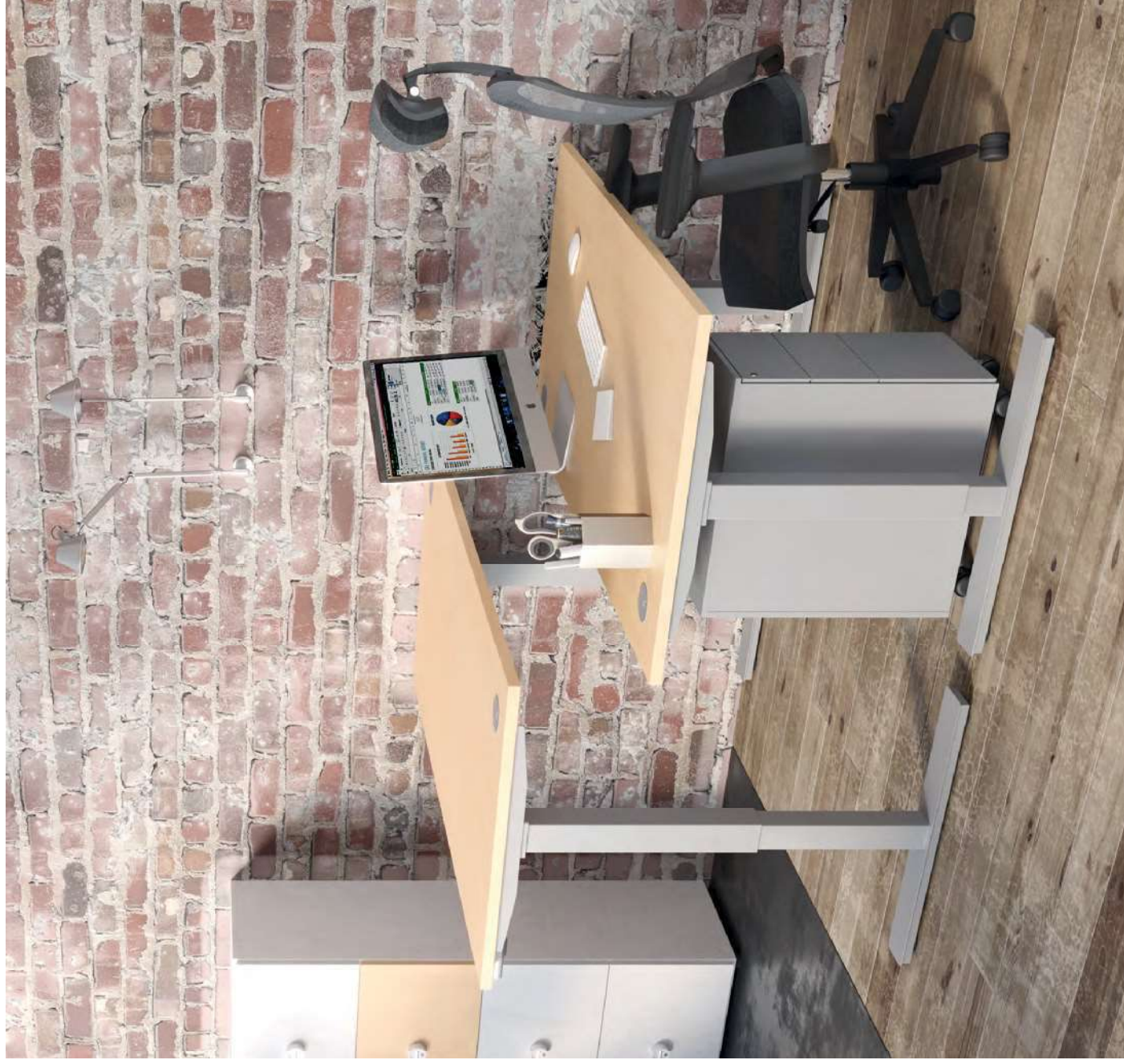
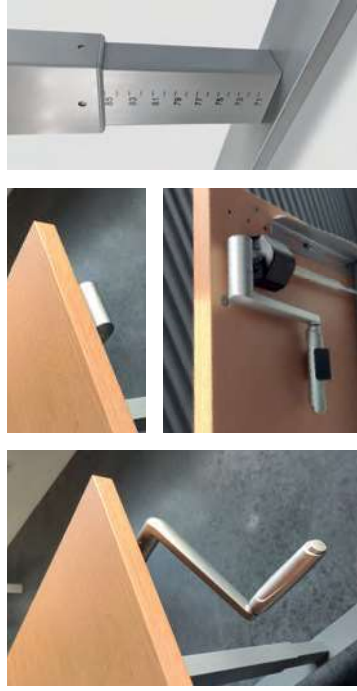

CARACTÉRISTIQUES

ALUMINIUM

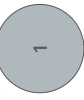

— Piétement métal —

CHÊNE FIL



HÊTRE



NEBRASKA



TIMBER



CÈDRE



BLANC



ARGILE



— Plateaux décors imitation bois ou unis —



Téléchargez la
fiche technique

ENVOL Classic

Roulettes
Roulettes optionnelles
avec freins.

Bureau individuel

Électrification

Plateaux équipés de **2 obturateurs**
Ø 80 mm, d'un Top Access simple
ou d'une échancre de 2 cm
pour le passage des câbles, selon
versions.

Plateau

Panneau mélaminé Structutex®
ép. 25 mm. Chants ABS anti-choc 2 mm.
Réglable en hauteur de H 71 à H 115 cm.

Piètement

Structure télescopique métal
avec piétements 2 brins,
section 80 x 50 mm, finition
époxy laqué. Bureau réglable
en hauteur mécaniquement de
H 71 à H 115 cm.

Bureau multiposte

Piètement

Structure télescopique métal avec
piétements 2 brins, section 80 x 50 mm,
finition époxy laqué.

Électrification

Goulotte métal intégrée
avec cache.

Réglage par manivelle
rétractable sous le plateau.

DESCRIPTIF TECHNIQUE

- Plateaux mélaminés Structutex® ép. 25 mm, avec chants ABS anti-choc 2 mm.
- Plateaux équipés de 2 obturateurs passe-câbles Ø 80 mm (finition aluminium en standard), d'un Top Access simple (dim. utiles L 30,9 cm / P 11,6 cm), ou d'une échancre de 2 cm pour le passage des câbles, selon versions. Goulotte d'électrification optionnelle.
- Structures télescopiques métal (individuelle ou multiposte) avec piétements 2 brins en tube d'acier de section 80 x 50 mm, finition époxy laqué. Hauteur des plateaux réglable mécaniquement (par manivelle) de H 71 à H 115 cm.
- Pour bureau multiposte, goulotte métallique télescopique structurelle intégrée (avec cache) en position centrale.
- Système de réglage en hauteur mécanique, avec réglage par manivelle rétractable sous plateau.
- Charge maximale 80 kg / plateau.
- Vérins d'ajustement sous piétements pour réglage de niveaux.
- Jeu de 4 roulettes avec freins en option.
- Panneaux écrans H 70 cm disponibles en option.

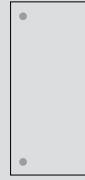

Plateaux avec obturateurs
(P 80 cm)



Plateaux avec échancre
(P 80 cm)



Plateaux avec Top Access
(P 80 cm)

BUREAUX INDIVIDUELS



Vue de face



Vue de profil

BUREAUX MULTIPOSTES

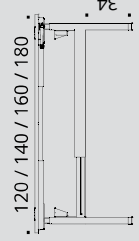

Vue de face

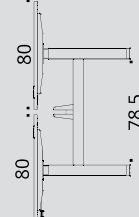

Vue de profil



ENVOL Classic

GARANTIE
5 ANS

ALUMINIUM

CHÊNE FIL

HÊTRE

NEBRASKA

TIMBER

CÈDRE

BLANC

ARGILE



— Piétement métal —

— Plateaux décors imitation bois ou unis —

BUREAUX INDIVIDUELS à réglage mécanique



P 80 CM

P 80 CM

P 80 CM

OBTURATEURS

ECHANCRURE

TOP ACCESS

Dim. (cm)	Réf.	Finition	Prix HT	+ EC	Réf.	Finition	Prix HT	+ EC	Réf.	Finition	Prix HT	+ EC
-----------	------	----------	---------	------	------	----------	---------	------	------	----------	---------	------

Plans droits

P 80 / H 71 - 115 cm
Réglage par manivelle

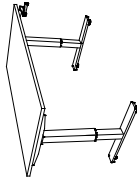

L 120	DK491	+ []	600 €	6,14 €	DX671	+ []	605 €	6,14 €	DK531	+ []	680 €	6,16 €
L 140	DK501	+ []	610 €	6,53 €	DX681	+ []	615 €	6,53 €	DK541	+ []	690 €	6,49 €
L 160	DK511	+ []	620 €	6,92 €	DX691	+ []	625 €	6,92 €	DK551	+ []	700 €	6,81 €
L 180	DK521	+ []	630 €	7,16 €	DX701	+ []	635 €	7,16 €	DK561	+ []	710 €	7,07 €

► Options

Goulotte universelle

Se fixe sous les plateaux
par vis à bois

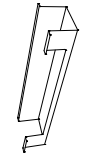

● ALUMINIUM

Dim. (cm)



Réf.

Prix HT

+ EC

P 12 / H 9 / L 60
H utile 8 cm

DP041K

50 €

0,22 €

Description

Jeu de 4 roulettes

Pour poste individuel

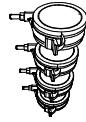

Réf.

Finition

Prix HT

+ EC

Sachet de 4 roulettes (Ø 60 mm) à bandage souple,
munies de freins. Résistance 120 kg

DK654G

30 €

0,08 €

● GRIS ● ROUGE ● BLEU ● VERT ACIDE

Réf.

Réf.

Prix HT

+ EC

Description

Panneaux écrans acoustiques tissu

H 70 cm
Attaches incluses



Réf.

Réf.

Prix HT

+ EC

Pour plan L 120
Pour plan L 140
Pour plan L 160
Pour plan L 180

DQ021E
DQ031E
DQ041E
DQ051E

390 €
420 €
450 €
480 €

2,35 €
2,55 €
2,84 €
3,18 €

DQ021I
DQ031I
DQ041I
DQ051I

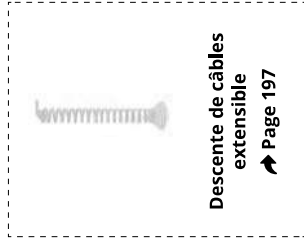

Descente de câbles
extensible

➔ Page 197





Piètement métal

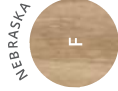

ENVOL Classic

GARANTIE
5
ANS

Plateaux décors imitation bois ou unis

BUREAUX MULTIPOSTES à réglage mécanique



P 163 CM



P 163 CM

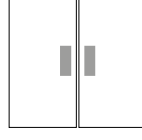

P 163 CM

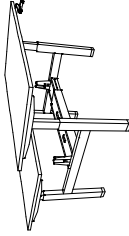

2 Plans droits P 80 cm face à face
P 163 / H 71 - 115 cm
Réglage par manivelle

► Options

Goulottes techniques d'électrification
P 16 / H 8 cm
H utile 4 cm

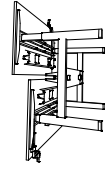

Dim. (cm)

● ALUMINIUM

Prix HT + EC

DK571	+ []	1390 €	13,05 €	DX711	+ []	1400 €	13,05 €	DK611	+ []	1550 €	13,10 €
DK581	+ []	1410 €	13,83 €	DX721	+ []	1420 €	13,83 €	DK621	+ []	1570 €	13,75 €
DK591	+ []	1430 €	14,61 €	DX731	+ []	1440 €	14,61 €	DK631	+ []	1590 €	14,40 €
DK601	+ []	1450 €	15,11 €	DX741	+ []	1460 €	15,11 €	DK641	+ []	1610 €	14,92 €

AZ201K		59 €	0,26 €								
AZ211K		65 €	0,29 €								
AZ221K		71 €	0,31 €								
AZ231K		77 €	0,34 €								

Description

Dim. (cm)

Prix HT + EC

Bloc électrique pour Top Access

Équipé de 3 PC + 1 USB A 5v
+ 1 USB C 5v + 1 passage de câbles
Se positionne sous les Top Access par clipsage

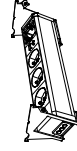

Options d'équipement connectique voir page 201

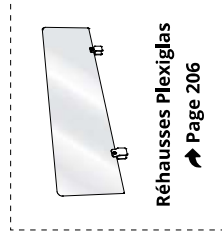

Réhausseurs Plexiglas
➔ Page 206

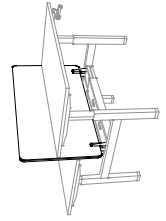

Panneaux écrans acoustiques tissu
H 70 cm
Pincés incluses dans le piètement

Description

Prix HT + EC

● GRIS ● ROUGE ● BLEU ● VERT ACIDE

Prix HT + EC

DQ063E	DQ063V	DQ063T	DQ063I	350 €	2,24 €
DQ073E	DQ073V	DQ073T	DQ073I	380 €	2,44 €
DQ083E	DQ083V	DQ083T	DQ083I	410 €	2,73 €
DQ093E	DQ093V	DQ093T	DQ093I	440 €	3,07 €



Comment commander ? 2 plans droits face à face avec obturbateurs P 163 / L 160 cm, piètement Aluminium, plateau décor Blanc = DK591 + [] S



BUREAUX CLASSIQUES

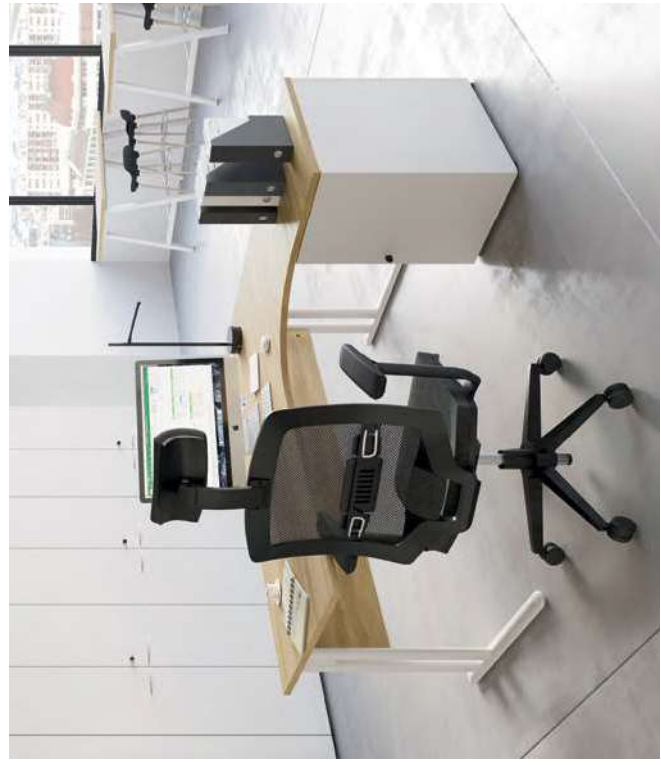

ESSENTIEL 172



RETRO 178



EXTENSIONS 182



STRICTO 186

ESSENTIEL

La gamme **Essentiel** est la solution pour les entreprises en mouvement à la recherche d'un mobilier polyvalent et robuste au meilleur budget.

Conçu selon 2 modèles de structures, poutre ou voile de fond structurel, **Essentiel** répond aux projets d'agencement les plus variés.



ESSENTIEL II



Bureaux avec voile de fond, plans compacts 90°
Noir - Nebraska

Bureau avec voile de fond, plan droit
Blanc - Blanc

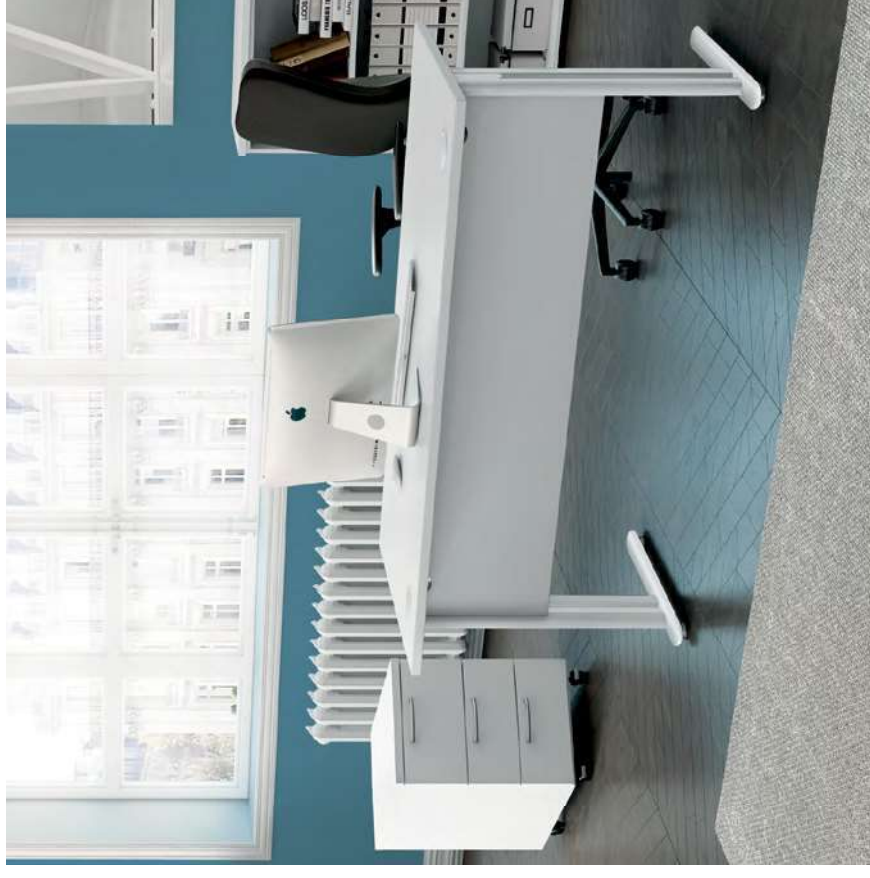

Bureau système poutre, plan compact 90°
Blanc - Blanc



Piètement standard
Noir



Piètement avec enjoliveur
Noir



Bureau avec voile de fond, plan compact 90°
Blanc - Nebraska

CARACTÉRISTIQUES



Piètements métal

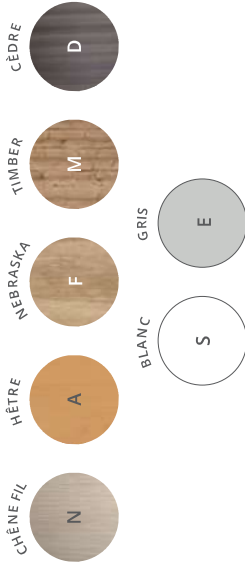

Plateaux et voiles de fond (VDF)
décor imitation bois ou unis



Téléchargez la
fiche technique



ESSENTIEL



Électrification

Plateaux rectangles équipés de
2 obturateurs passe-câbles
Ø 80 mm, de finition coordonnée
aux piètements.

Plateau

Panneau mélaminé
Structurex®, ép. 25 mm,
chants ABS anti-choc 2 mm.



Bureau système poutre

Structure
Voile de fond structurel Structurex®
ép. 16 mm ou poutre métal

Bureau avec voile de fond

Piètement

Piètements métal composés de 2 colonnes et
d'une embase en acier finition époxy laqué.
Enjoliveurs optionnels.



Piètement standard

Piètement équipé
d'enjoliveur optionnel

DESCRIPTIF TECHNIQUE

- Plateaux mélaminés Structurex® ép. 25 mm. Chants ABS anti-choc 2 mm.
- Plateaux équipés d'obturateurs passe-câbles Ø 80 mm de finition coordonnée au piètements.
- Piètements métal composés de 2 colonnes et d'une embase, en acier finition époxy laqué.
- Réglage par vérins de stabilité Ø 40 mm et de course 10 mm pour corriger les défauts de planéité du sol.
- Essentiel est proposé en 2 versions : avec voile de fond Structurex® ép. 16 mm, muni de 2 découpes en partie haute pour le passage des câbles ou avec poutre métal permettant le passage des câbles et la pose de blocs prises.
- L'enjoliveur amovible de la colonne protège la descente de câbles. Mise en place simple par clipsage.

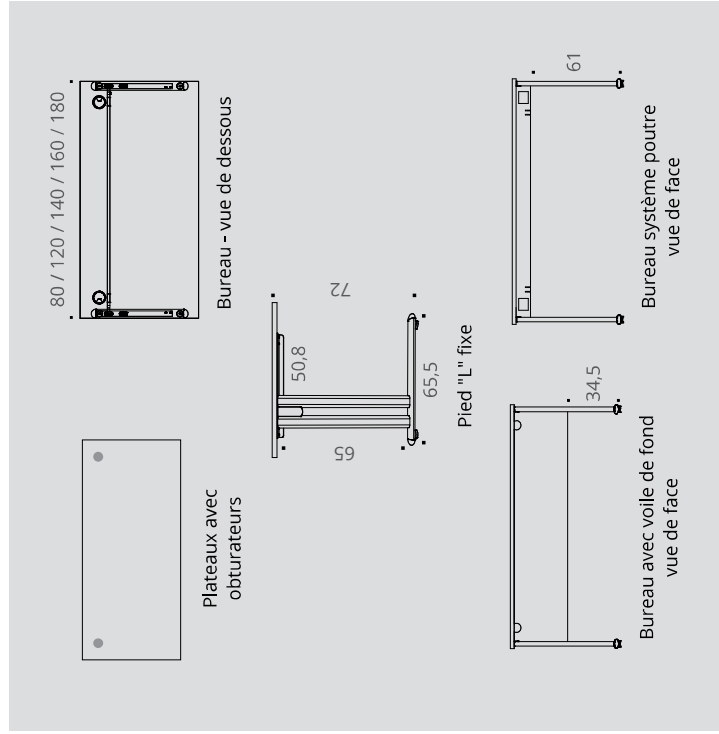

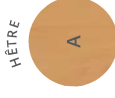
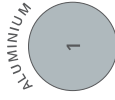

— Piétements métal — Plateaux et voiles de fond (VDF) décors imitation bois ou unis —



P 80 CM

BUREAUX avec voile de fond

VOILE DE FOND STRUCTUREX®

Dim. (cm)	Réf.	Finition piétement	Finition plateau et VDF	Prix HT	+ EC
L 80	AR95	+ []	+ []	315 €	3,50 €
L 120	AR96	+ []	+ []	345 €	4,44 €
L 140	AR97	+ []	+ []	355 €	4,98 €
L 160	AR98	+ []	+ []	365 €	5,52 €
L 180	AR99	+ []	+ []	375 €	5,94 €
P 80 / H 72 / L 80	AQ79	+ []	+ []	195 €	1,54 €
L 160 droite L 160 gauche L 180 droite L 180 gauche	AS02 AS03 AS04 AS05	+ [] + [] + [] + []	+ [] + [] + [] + []	465 € 465 € 485 € 485 €	5,91 € 5,91 € 6,34 € 6,34 €

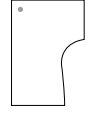
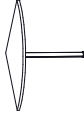
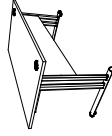

Angle 90°
Pied de soutien inclus

Plans compacts 90°
P 80 à 110 / H 72 cm
Retour P 60 cm

Pied de soutien cylindrique métal nécessaire si plan compact 90°, utilisé seul, sans caisson hauteur bureau P 60 cm en retour

► Options

● ALUMINIUM ○ BLANC ● NOIR

Description	Réf.	Réf.	Réf.	Prix HT	+ EC
Pour plan compact H 72 cm	AQ001K	AQ007S	AQ005G	35 €	0,26 €
H 65 / L 16 cm Vendus par 2	BH671K	BH677S	BH675G	48 €	0,32 €
Goulotte simple d'électrification P 13 / H 12 cm / H utile 4 cm L 60 cm	AF051K	—	—	52 €	0,17 €



Les plateaux sont équipés d'obturateurs de finition coordonnée aux piétements

- ALUMINIUM
- BLANC
- NOIR
- CYÈNE FIL
- HÈTRE
- NÈBRASKA
- TIMBER
- CÈDRE
- BLANC
- GRIS

— Piétements et poutres métal — Plateaux et voiles de fond décors imitation bois ou unis —

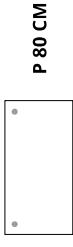

BUREAUX système poutre

SYSTÈME POUTRE

Dim. (cm)	Réf.	Finition piétement et poutre	Finition plateau	Prix HT	+ EC
Plans droits P 80 / H 72 cm	L 80	AT07	+ []	325 €	3,13 €
	L 120	AT08	+ []	355 €	4,24 €
	L 140	AT09	+ []	365 €	4,73 €
	L 160	AT10	+ []	375 €	5,22 €
	L 180	AT11	+ []	385 €	5,56 €
Angle 90° Pied de soutien inclus	P 80 / H 72 / L 80	AQ79	+ []	195 €	1,54 €
	Plans compacts 90° P 80 à 110 / H 72 cm Retour P 60 cm	L 160 droite	AT14	+ []	475 €
L 160 gauche		AT15	+ []	475 €	5,61 €
L 180 droite		AT16	+ []	495 €	5,96 €
L 180 gauche		AT17	+ []	495 €	5,96 €

Options

Dim. (cm)	ÉQUERRES ALUMINIUM		ÉQUERRES BLANCHES		ÉQUERRES NOIRES	
	Réf.	Finition	Réf.	Finition	Réf.	Finition
Voiles de fond suspendus Structurex® H 30 cm réel H 35 cm posé	AR001	+ []	AR007	+ []	AR005	+ []
	AR011	+ []	AR017	+ []	AR015	+ []
	AR021	+ []	AR027	+ []	AR025	+ []
	AR031	+ []	AR037	+ []	AR035	+ []
Goulottes techniques d'électrification P 16 / H 8 cm H utile 4 cm	ALUMINIUM		BLANC		NOIR	
	Réf.	Réf.	Réf.	Réf.	Réf.	Réf.
	AZ201K	AZ207S	AZ205G	AZ207S	AZ205G	AZ207S
	AZ211K	AZ217S	AZ215G	AZ217S	AZ215G	AZ217S
	AZ221K	AZ227S	AZ225G	AZ227S	AZ225G	AZ227S
	AZ231K	AZ237S	AZ235G	AZ237S	AZ235G	AZ237S

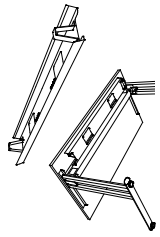
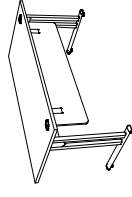

□ RETRO

Rétro permet aux budgets les plus réduits d'aménager des espaces de travail en contribuant à créer un cadre fonctionnel et design.

Conçu à partir de panneaux Structurex®, **Rétro** est un mobilier sobre, robuste et intemporel. Disponible en pied panneau ou pied ouvert avec embase, le programme modulaire **Rétro** est une solution d'aménagement complète permettant de réaliser des installations individuelles ou collectives.

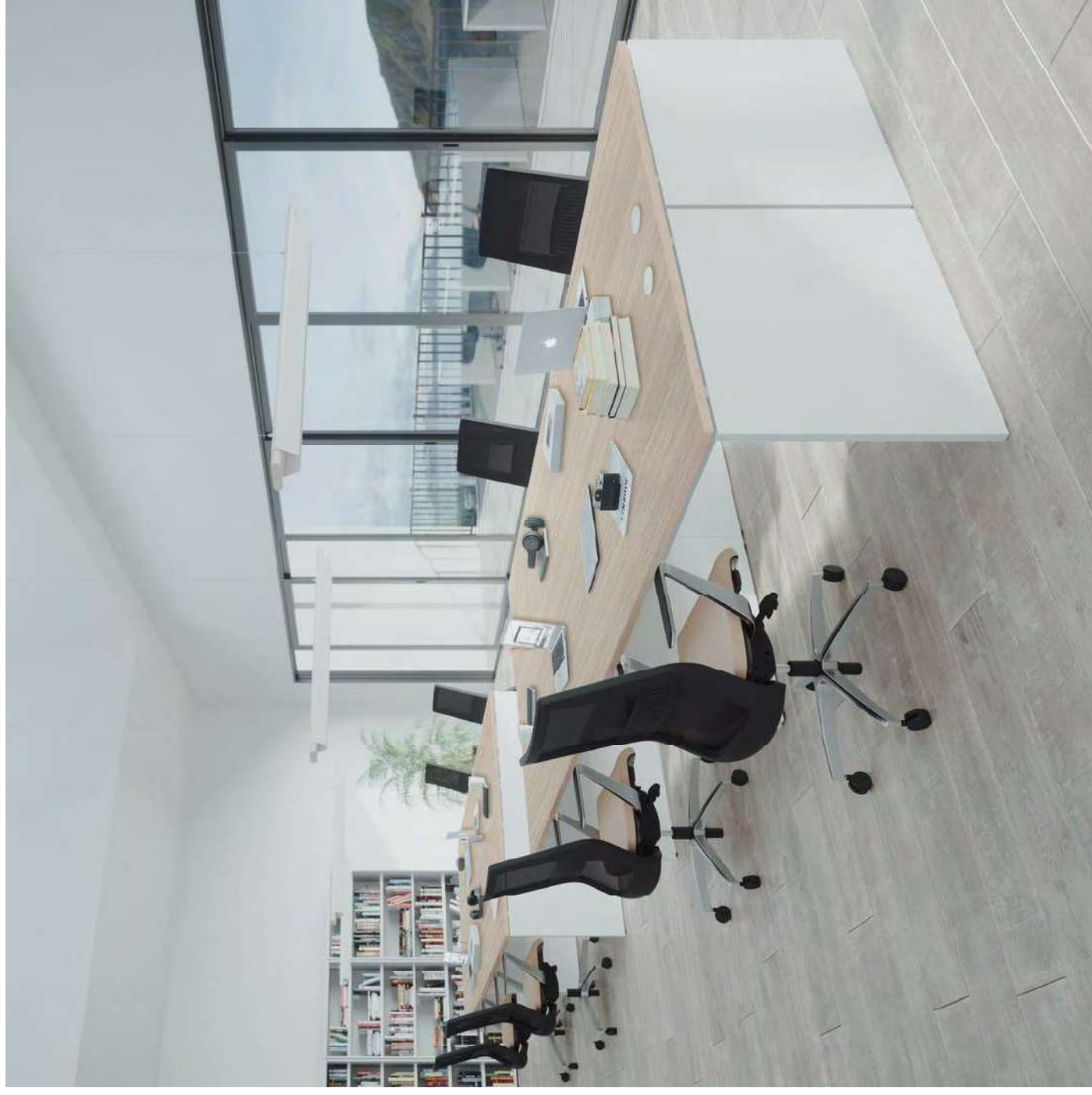

CARACTÉRISTIQUES



— Plateaux, piétements et voiles de fond
— décors imitation bois ou unis



Téléchargez la
fiche technique



RETRO



Plateau

Panneau mélaminé Structurex®, ép. 25 mm.
Chants ABS anti-choc 2 mm.

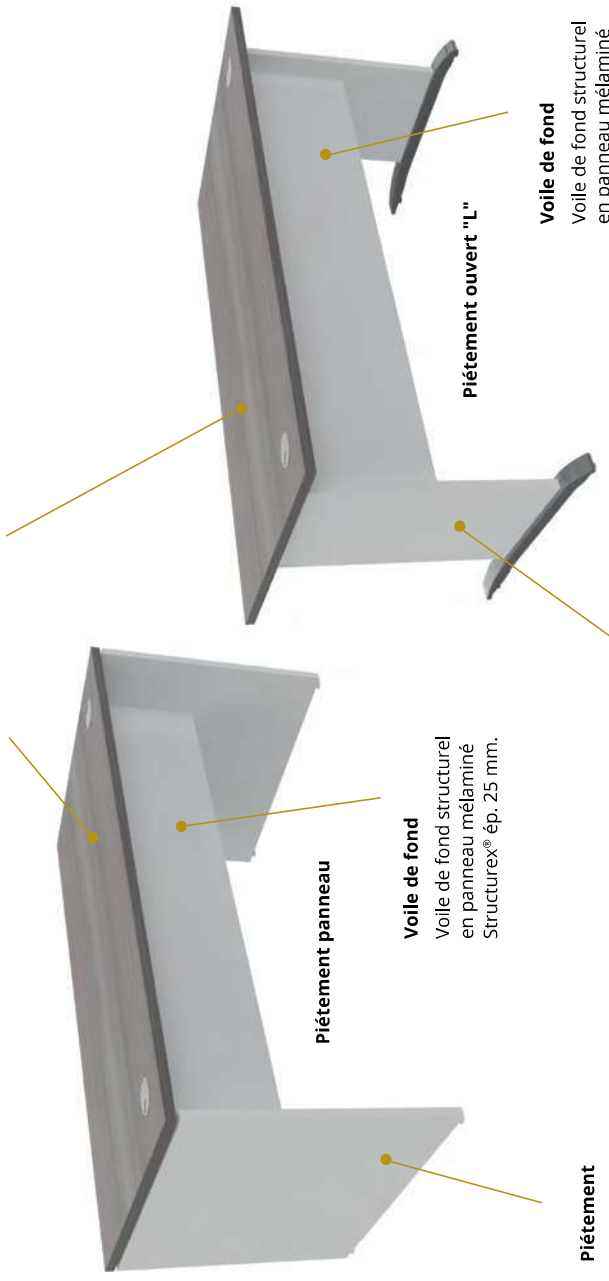

Piètement panneau

Voile de fond

Voile de fond structurel
en panneau mélaminé
Structurex® ép. 25 mm.

Piètement ouvert "L"

Voile de fond

Voile de fond structurel
en panneau mélaminé
Structurex® ép. 16 mm.

Piètement

Le pied panneau est constitué d'un
panneau plein mélaminé Structurex®
ép. 25 mm et d'entretoises métal.

Piètement

Le pied ouvert est constitué d'un panneau
mélaminé Structurex® ép. 25 mm sur une
embase en bois massif laqué aluminium.

DESCRIPTIF TECHNIQUE

- Plateaux mélaminés Structurex® ép. 25 mm. Chants ABS anti-choc 2 mm.
- Plateaux équipés d'obturateurs passe-câbles Ø 80 mm (finition aluminium en standard, finitions blanc ou noir en option).
- Piétements disponibles en 2 versions :
 - Pied panneau constitué d'un panneau plein Structurex® ép. 25 mm et d'entretoises métal (finition aluminium).
 - Pied ouvert "L" composé d'un panneau Structurex® sur une embase en bois massif laqué aluminium.
- Voiles de fond Structurex® ép. 25 mm sur bureau pied panneau et ép. 16 mm sur bureau pied ouvert, munis de 2 découpes en partie haute pour le passage des câbles.
- Réglage par vérins Ø 25 mm et de course 10 mm pour corriger les défauts de planéité du sol.

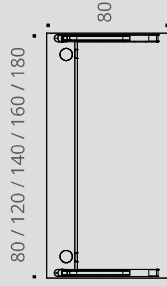

Bureau - vue de dessous



Plateaux avec
obturateurs

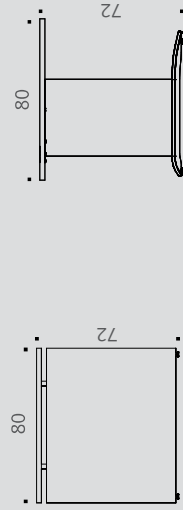

Pied panneau

Pied ouvert avec embase



Bureau - vue de face



RETRO



CHÊNE FIL



HÊTRE



NEBRASKA



TIMBER



CÈDRE



BLANC



GRIS



Plateaux, piétements et voiles de fond décors imitation bois ou unis

BUREAUX pieds panneaux



P 80 CM

	Dim. (cm)	Réf.	Finition piétement et voile de fond	Finition plateau	Prix HT	+ EC
Plans droits P 80 / H 72 cm	L 80	BT80	+ []	+ []	280 €	4,86 €
	L 120	BT81	+ []	+ []	310 €	5,95 €
	L 140	BT82	+ []	+ []	320 €	6,51 €
	L 160	BT83	+ []	+ []	330 €	7,04 €
	L 180	BT84	+ []	+ []	340 €	7,48 €

Plans compacts 90°
P 80 à 110 / H 72 cm
Retour P 60 cm

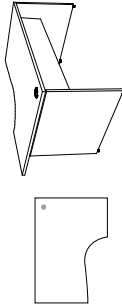

L 160 droite
L 160 gauche
L 180 droite
L 180 gauche

► Options

ALUMINIUM BLANC NOIR

Description	Réf.	Réf.	Prix HT	+ EC
Goulotte simple d'électrification	AF051K	—	52 €	0,17 €

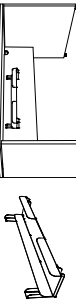

P 13 / H 12 cm / H utile 4 cm
L 60 cm



Obturbateur électrifié simple
Équipé de 1 PC + 1 USB A 5v
Câble d'alimentation de 2 m
inclus



Se fixe sur le passe-câble
Ø 80 mm du plan de travail

— DQ137S DQ135G DQ135G 60 € 0,03 €

Les bureaux Retro sont équipés en standard d'obturbateurs finition Aluminium



— Plateaux, piétements et voiles de fond décors imitation bois ou unis —



RETRO



BUREAUX pieds ouverts avec embase

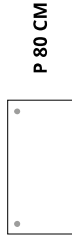

P 80 CM

Dim. (cm)	Réf.	Finition piétement et voile de fond	Finition plateau	Prix HT	+ EC
Plans droits P 80 / H 72 cm	L 80	AX46	+ <input type="checkbox"/>	320 €	3,56 €
	L 120	AX47	+ <input type="checkbox"/>	350 €	4,49 €
	L 140	AX48	+ <input type="checkbox"/>	360 €	5,04 €
	L 160	AX49	+ <input type="checkbox"/>	370 €	5,57 €
	L 180	AX50	+ <input type="checkbox"/>	380 €	5,99 €
Plans compacts 90° P 80 à 110 / H 72 cm Retour P 60 cm	L 160 droite	AX58	+ <input type="checkbox"/>	470 €	5,96 €
	L 160 gauche	AX59	+ <input type="checkbox"/>	470 €	5,96 €
	L 180 droite	AX60	+ <input type="checkbox"/>	490 €	6,40 €
	L 180 gauche	AX61	+ <input type="checkbox"/>	490 €	6,40 €

Pied de soutien cylindrique métal nécessaire si plan compact 90° utilisé seul, sans caisson hauteur bureau P 60 cm en retour.

► Options



Description	Réf.	Réf.	Réf.	Prix HT	+ EC
Pied de soutien cylindrique					
Pour plan compact H 72 cm	AQ001K	AQ007S	AQ005G	35 €	0,26 €
Goulotte simple d'électrification					
P 13 / H 12 cm / H utile 4 cm L 60 cm	AF051K	—	—	52 €	0,17 €
Obtuteur électrifié simple Équipé de 1 PC + 1 USB A 5v Câble d'alimentation de 2 m inclus	—	DQ137S	DQ135G	60 €	0,03 €

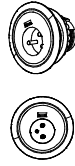
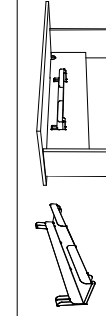

Les bureaux Retro sont équipés en standard d'obtuteurs finition Aluminium

Comment commander ? Bureau plan droit P 80 / L 140 cm, piétement et voile de fond décor Blanc, plateau décor imitation Cèdre = AX48 + S D

EXTENSIONS

Les plans d'extensions complètent efficacement les bureaux et postes de travail (P 80 cm) pour gagner en ergonomie et en fonctionnalité.

Adaptables aux différents plans de travail P 80 cm, ces compléments augmentent la superficie de l'espace de travail et des plateaux. Ces extensions permettent de proposer plus d'espace aux collaborateurs ou d'accueillir plus confortablement les visiteurs.

BUREAUX CLASSIQUES

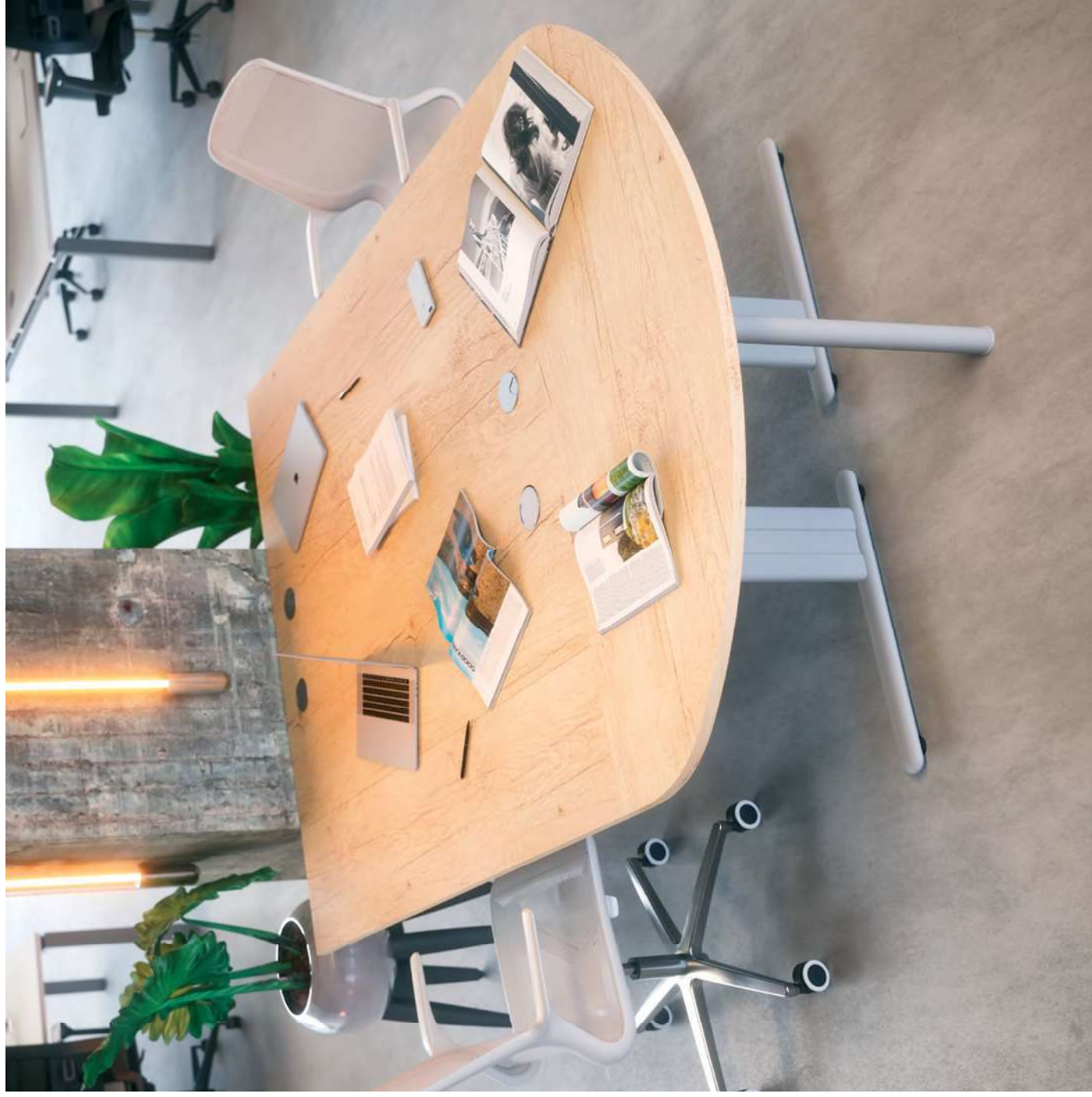

CARACTÉRISTIQUES



— Plateaux métal —



— Plateaux décor imitation bois ou unis —

Extensions utilisables uniquement avec les bureaux classiques P 80 cm

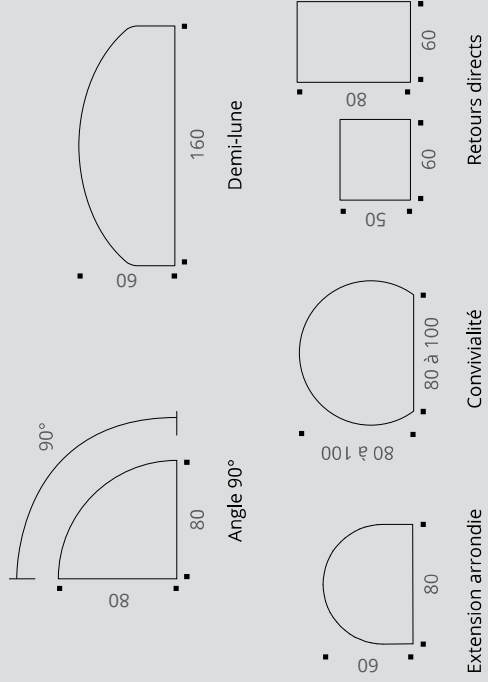

Téléchargez la fiche technique



EXTENSIONS

GARANTIE
10
ANS

Extensions (tous modèles)

Panneaux mélaminés Structurex®, ép. 25 mm.
Chants ABS anti-choc 2 mm.

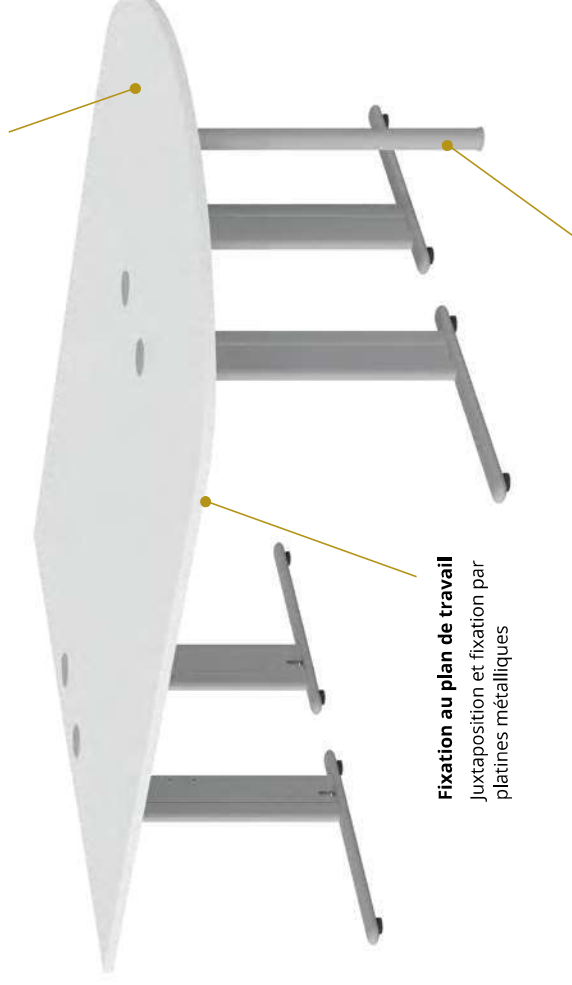

Fixation au plan de travail

Juxtaposition et fixation par platines métalliques

Pied de soutien

Pied cylindrique de soutien Ø 50 mm, métal finition époxy laqué.

DESCRIPTIF TECHNIQUE

- Extensions en panneaux mélaminés Structurex® ép. 25 mm. Chants ABS anti-choc 2 mm.
- Compatibles avec toutes les gammes de bureaux opératifs H 72 cm (seulement avec **les bureaux P 80 cm**).
- Pieds cylindriques de soutien Ø 50 mm en métal, finition époxy laqué.
- Réglage par vérins Ø 25 mm et de course 10 mm pour corriger les défauts de planéité du sol.
- Plateaux équipés de platines métalliques pour relier les extensions aux bureaux de manière robuste et durable.
- **Extensions utilisables uniquement avec les bureaux P 80 cm (excepté pour les retours directs compatibles avec tous les bureaux H 72 cm).**

EXTENSIONS

GARANTIE
10
ANS



ALUMINIUM
1

BLANC
7

NOIR
5

CHÊNE FIL
N

HÊTRE
A

NEBRASKA
F

TIMBER
M

CÈDRE
D

BLANC
S

GRIS
E

— Piétements métal —

— Plateaux décors imitation bois ou unis —

EXTENSIONS sur pied de soutien cylindrique

BUREAUX CLASSIQUES

	Dim. (cm)	Réf.	Finition piétement	Finition plateau	Prix HT	+ EC
Retours directs Pour plans droits ou compacts		AQ81	+ <input type="checkbox"/>	+ <input type="checkbox"/>	130 €	1,08 €
		AQ82	+ <input type="checkbox"/>	+ <input type="checkbox"/>	150 €	1,50 €
Angle 90° Pour relier 2 bureaux P 80 cm		AQ79	+ <input type="checkbox"/>	+ <input type="checkbox"/>	195 €	1,54 €
		AQ94	+ <input type="checkbox"/>	+ <input type="checkbox"/>	185 €	1,78 €
Extension demi-lune P 160 cm Pour relier 2 bureaux P 80 cm		AQ92	+ <input type="checkbox"/>	+ <input type="checkbox"/>	295 €	2,10 €
		BE37	+ <input type="checkbox"/>	+ <input type="checkbox"/>	215 €	1,37 €
Extension convivialité Pour bureau P 80 cm		AQ91	+ <input type="checkbox"/>	+ <input type="checkbox"/>	290 €	1,96 €

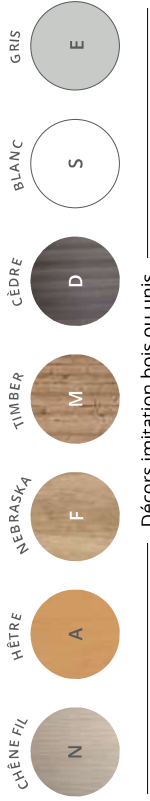

EXTENSIONS

GARANTEE
10
ANS

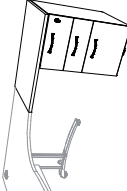

EXTENSIONS sur caissons hauteur bureau P 60 / P 80 cm

P 60 cm	Dim. (cm)	Description	Réf.	Finition caisson	Finition top	Prix HT	+ EC
 Top d'extension L 50 / P 60 cm sur caisson hauteur bureau P 60 cm	P 60 / H 72 / caisson L 42 top L 50	3 tiroirs dont 1 dossiers suspendus	AP22	+ <input type="checkbox"/>	+ <input type="checkbox"/>	475 €	5,45 €
		4 tiroirs plats	AP23	+ <input type="checkbox"/>	+ <input type="checkbox"/>	510 €	5,58 €
 Top d'extension L 80 / P 60 cm sur caisson hauteur bureau P 60 cm*	P 60 / H 72 / caisson L 42 top L 80	3 tiroirs dont 1 dossiers suspendus	AP24	+ <input type="checkbox"/>	+ <input type="checkbox"/>	515 €	5,90 €
		4 tiroirs plats	AP25	+ <input type="checkbox"/>	+ <input type="checkbox"/>	550 €	6,03 €

*Installation à compléter du pied de soutien optionnel

Pied de soutien cylindrique	Description	Réf.	ALUMINIUM	BLANC	NOIR	Réf.	Prix HT	+ EC
 Indispensable pour top d'extension L 80 cm sur caisson hauteur bureau P 60 cm		AQ001K	<input type="radio"/>	<input type="radio"/>	<input checked="" type="radio"/>	AQ005G	35 €	0,26 €
		AQ007S						

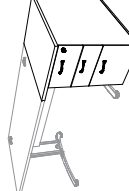
P 80 cm	Dim. (cm)	Description	Réf.	Finition caisson	Finition top	Prix HT	+ EC
 Top d'extension L 60 / P 80 cm sur caisson hauteur bureau P 80 cm juxtaposé	P 80 / H 72 / caisson L 42 top L 60	3 tiroirs dont 1 dossiers suspendus	AP38	+ <input type="checkbox"/>	+ <input type="checkbox"/>	575 €	6,66 €
		4 tiroirs plats	AP39	+ <input type="checkbox"/>	+ <input type="checkbox"/>	615 €	6,78 €

□ STRICTO

Les bureaux opératifs **Stricto** présentent une ligne harmonieuse et légère, en renouvelant l'esthétique du piétement métal.

Astucieux, moderne et accessible, **Stricto** se décline en configurations individuelles ou partagées. De style contemporain et design, cette gamme offre les fonctions essentielles pour travailler, échanger ou se réunir.



Video : Comment percer les systèmes pré-débouchants ?



Flashez-moi avec votre smartphone !

CARACTÉRISTIQUES

NOIR

5

— Piétement métal —

CHÈNE FIL

N

NEBASKA

F

TIMBER

M

BLANC

S

ARGILE

X

NOIR

G

— Plateaux et voiles de fond (VDF) décors imitation bois ou unis —

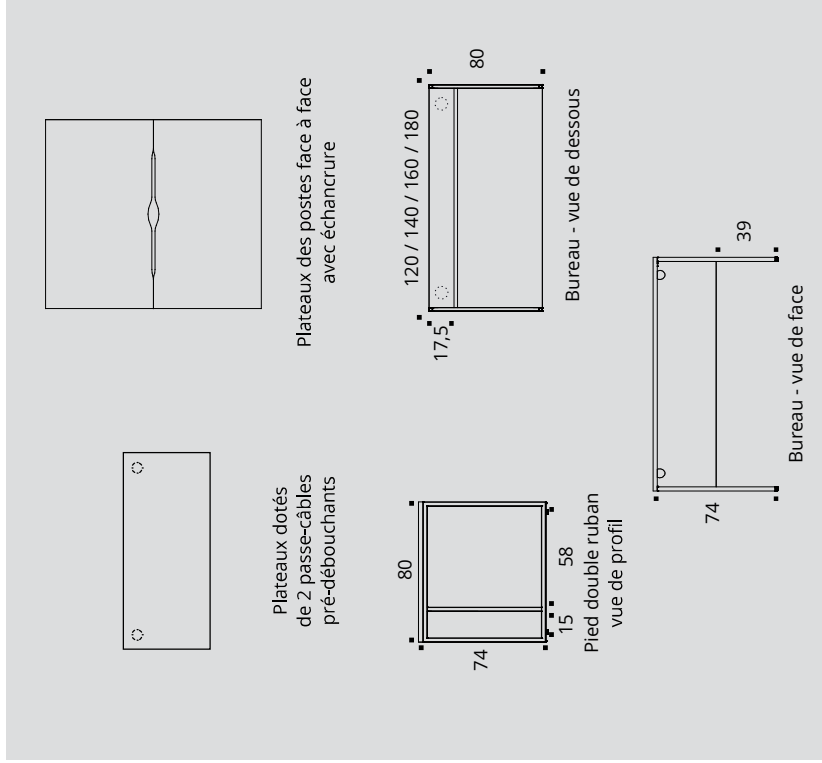

STRICTO



GARANTIE
10
ANS

Plateau

Panneau mélaminé Structurex® ép. 25 mm, doté de 2 passe-câbles pré-débouchants Ø 80 mm. Chants ABS anti-choc 2 mm

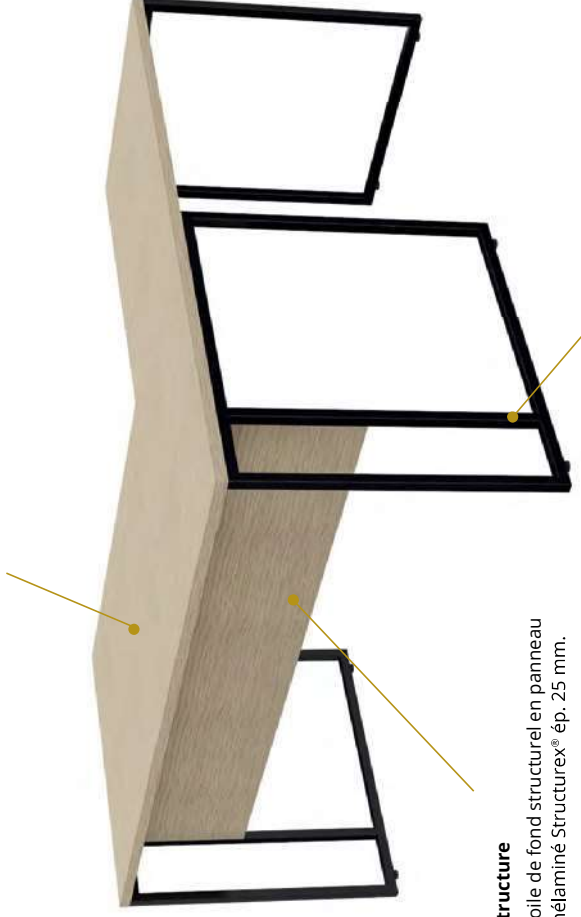

Structure

Voile de fond structurel en panneau mélaminé Structurex® ép. 25 mm.

Piètement

Piètements métalliques double ruban en tube carré 25 x 25 mm, finition noir époxy.

DESCRIPTIF TECHNIQUE

- Plateaux mélaminés Structurex® ép. 25 mm dotés de 2 passe-câbles pré-débouchants Ø 80 mm. Chants ABS anti-choc 2 mm.
- Piètements métalliques double ruban en tube carré 25 x 25 mm, finition époxy noir.
- Voiles de fond Structurex® ép. 25 mm équipés de découpes pour le passage des câbles. Traverse métal de renfort sur les plans L 180 cm.
- Plateaux des bureaux partagés équipés d'une échancre L 22 cm x P 4 cm pour le passage des câbles et l'accès à la goulotte optionnelle.
- Panneaux écrans H 40 cm à poser disponibles en option.
- Réglages par vérins Ø 30 mm et de course 10 mm pour corriger les défauts de planéité du sol.



STRICTO



BUREAUX individuels



Dim. (cm)	Réf.	Finition plateau et VDF	Prix HT	+ EC
L 120	DW605	+ []	480 €	5,00 €
L 140	DW615	+ []	500 €	5,59 €
L 160	DW625	+ []	520 €	6,12 €
L 180	DW635	+ []	540 €	6,94 €



Plans droits

P 80 / H 74 cm

Dotés de 2 passe-câbles pré-débouchants Ø 80 mm sous le plateau pour le passage des câbles



Extension / Retour

Sur pied ruban H 74 cm

P 60 / L 80

1,90 €

295 €

► Options

Dim. (cm)	Réf.	Finition	Prix HT	+ EC
P 12 / H 9 / L 60 H utile 8 cm	DP045G	Noir	50 €	0,22 €
Se fixent sur les passe-câbles pré-débouchants Ø 80 mm des plateaux. Vendus par lot de 2	AX065G	Noir	10 €	0,02 €
Se fixe sur les passe-câbles pré-débouchants Ø 80 mm des plateaux	DQ135G	Noir	60 €	0,03 €

Goulotte universelle

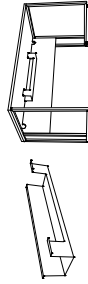

Obturbateurs



Obturbateur électrifié simple

Équipé de 1 PC + 1 USB A 5v
Câble d'alimentation de 2 m inclus



NOIR



CHÈNE FIL



NEBRASKA



TIMBER



BLANC



ARGILE



NOIR

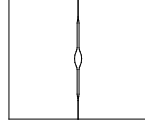

STRICTO

GARANTIE
10
ANS

P 160 CM

— Piètement métal — Plateaux et voiles de fond (VDF) décors imitation bois ou unis —

BUREAUX multipostes

	Dim. (cm)	Réf.	Finition plateau et VDF	Prix HT	+ EC
2 Plans droits P 80 cm face à face P 160 / H 74 cm	L 120	DW655	+	870 €	9,94 €
	L 140	DW665	+	900 €	10,92 €
	L 160	DW675	+	930 €	11,84 €
	L 180	DW685	+	970 €	13,80 €

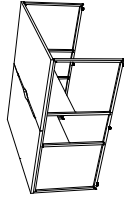

Extension / Retour
Sur pied ruban H 74 cm



P 60 / L 80

DW645

+

295 €

1,90 €

► Options

Goulotte universelle

Se fixe sous les plateaux par vis à bois

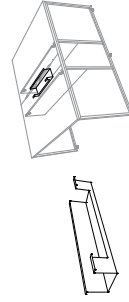

Dim. (cm)

Réf.

Finition

Prix HT

+ EC

P 12 / H 9 / L 60
H utile 8 cm

DP045G

Noir

50 €

0,22 €



Description

Réf.

Finition panneau

Prix HT

+ EC

Panneaux écrans frontaux

H 40 cm à poser



L 100 pour plan L 120 cm
L 120 pour plan L 140 cm
L 140 pour plan L 160 cm
L 160 pour plan L 180 cm

DS895
DS905
DS915
DS925

+
+
+
+

230 €
250 €
270 €
290 €

1,04 €
1,13 €
1,33 €
1,60 €

Supports métal

pour panneau écran à poser



Pour bureaux multipostes

DP975G

Noir

65 €

0,16 €

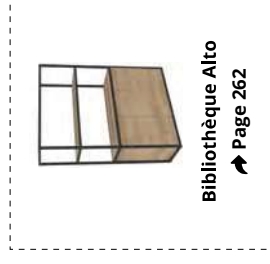



COMPLÉMENTS & ACCESSOIRES



COURTOISIE 192

Voiles de fond



ÉLECTRIFICATION 194



CONNECTIQUE 198



BEWALL 202

Séparateurs tissus et
mélangés



NOUVEAU

ERGONOMIE 210

Supports écrans
et luminaires

NOUVEAU



COURTOISIE

Voiles de fond

Les voiles de fond **Courtoisie** sont des accessoires optionnels, complémentaires aux bureaux, qui apportent un meilleur confort personnel et préservent l'intimité des collaborateurs.



Téléchargez la
fiche technique



CARACTÉRISTIQUES



Voiles de fond suspendus
décor imitation bois ou unis



DESCRIPTIF TECHNIQUE

- Voiles de fond suspendus optionnels en panneaux mélaminés Structurex® ép. 16 mm, décors coordonnés aux plateaux des bureaux. Chants ABS anti-choc 2 mm.
- Fixation par équerres métal de finition coordonnée aux structures et piétements des bureaux.
- Proposés en option pour bureaux à système poutre (non munis de voiles de fond structurels).
- Compatibles avec les gammes Essentiel, Astro, Astrolite, Partage, Dialogue, Envol Evo, Envol One et Envol Classic. Pour la gamme Alto, se reporter à la page 63.

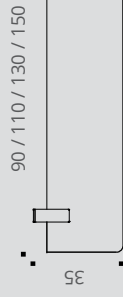

Vue de face

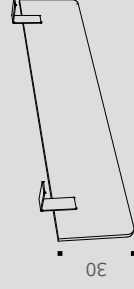

Vue en perspective

CHÈNE FIL



HÊTRE



NEBRASKA



TIMBER



CÈDRE



BLANC



ARGILE



GRIS



Voiles de fond suspendus décors imitation bois ou unis



COURTOISIE

GARANTIE
10
ANS

VOILES DE FOND SUSPENDUS

Description	Dim. (cm)	Réf.	Finition	Prix HT	+ EC
● Équerres Aluminium	L 90 pour plan L 120	AR001	+ <input type="checkbox"/>	90 €	0,53 €
	L 110 pour plan L 140	AR011	+ <input type="checkbox"/>	100 €	0,67 €
	L 130 pour plan L 160	AR021	+ <input type="checkbox"/>	110 €	0,78 €
	L 150 pour plan L 180	AR031	+ <input type="checkbox"/>	120 €	0,89 €
○ Équerres Blanches	L 90 pour plan L 120	AR007	+ <input type="checkbox"/>	90 €	0,53 €
	L 110 pour plan L 140	AR017	+ <input type="checkbox"/>	100 €	0,67 €
	L 130 pour plan L 160	AR027	+ <input type="checkbox"/>	110 €	0,78 €
	L 150 pour plan L 180	AR037	+ <input type="checkbox"/>	120 €	0,89 €
● Équerres Noires	L 90 pour plan L 120	AR005	+ <input type="checkbox"/>	90 €	0,53 €
	L 110 pour plan L 140	AR015	+ <input type="checkbox"/>	100 €	0,67 €
	L 130 pour plan L 160	AR025	+ <input type="checkbox"/>	110 €	0,78 €
	L 150 pour plan L 180	AR035	+ <input type="checkbox"/>	120 €	0,89 €

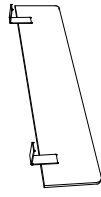

Voiles de fond suspendus

H 30 cm réel

H 35 cm posé

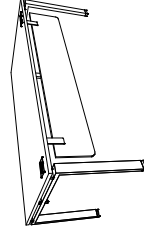

* Non compatibles avec la gamme Alto. Pour les bureaux Alto, se reporter à la page 63.



ÉLECTRIFICATION

Gestion des câbles

Les **goulottes** et **passes-câbles** sont des **solutions d'électrification utiles et pratiques pour l'équipement des postes de travail.**

Elles peuvent être utilisées aussi bien pour les postes individuels que pour les multipostes. Les coloris proposés (différents selon les produits) permettent de les associer aux différentes finitions de nos gammes de mobilier.



Goulotte universelle



Goulotte simple pour voile de fond

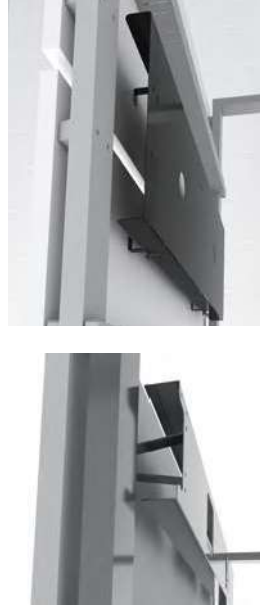

Goulotte technique individuelle

Goulotte technique double

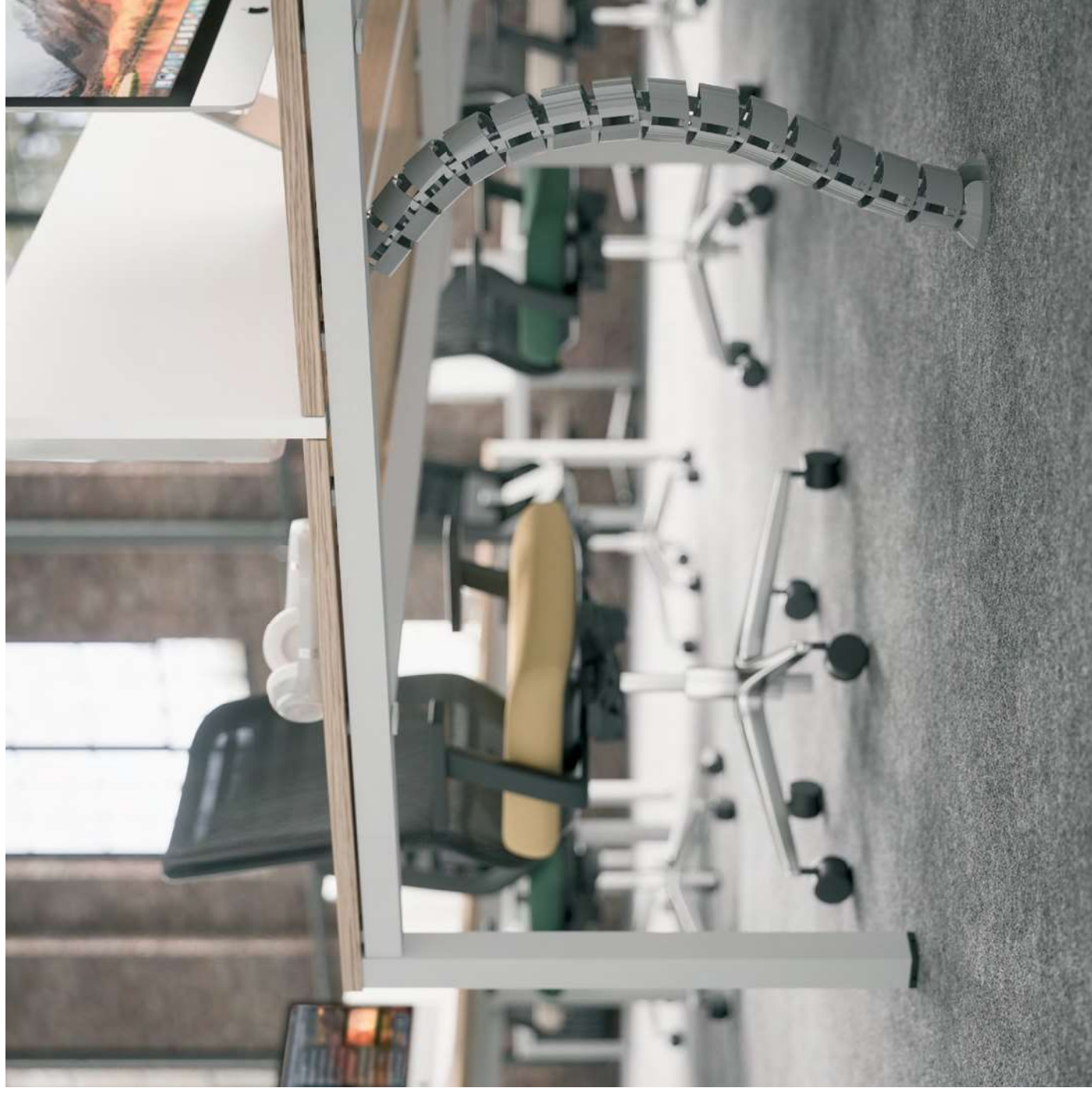

CARACTÉRISTIQUES

ALUMINIUM

1K

BLANC

7S

NOIR

5G

Goulottes d'électrification

Gestion horizontale des câbles

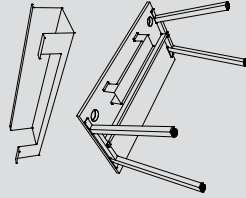

Goulotte universelle pour les postes individuels ou multipostes

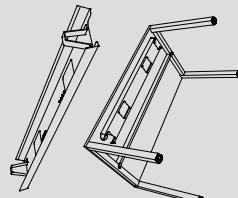

Goulotte technique pour les postes individuels

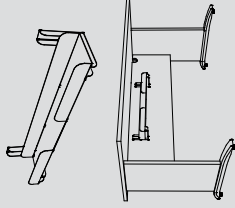

Goulotte simple pour les voiles de fond mélaminés Structurex®

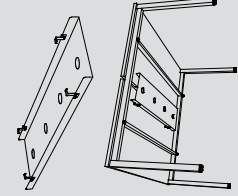

Goulotte technique double pour les bureaux multipostes fixes

Descentes de câbles

Gestion verticale des câbles

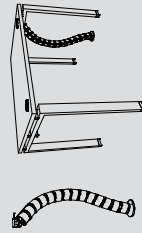

Descente de câbles articulée universelle



Descente de câbles extensible

ÉLECTRIFICATION

Gestion des câbles

GARANTIE
10
ANS



Obturbateurs Ø 80 mm

Fixation sur les plans de travail.

Goulotte technique pour bureau individuel

Goulotte technique double pour bureau multiposte fixe

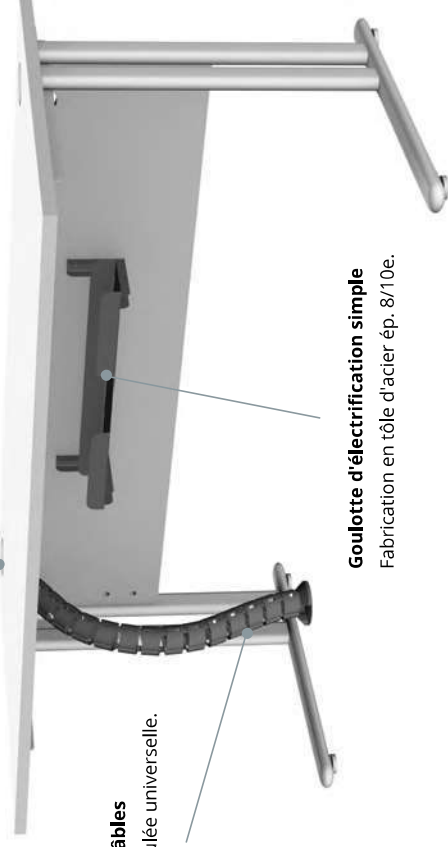

Descente de câbles

Descente articulée universelle.

Goulotte d'électrification simple

Fabrication en tôle d'acier ép. 8/10e.



Téléchargez la fiche technique



DESCRIPTIF TECHNIQUE

Goulottes d'électrification

- Fabrication en tôle d'acier ép. 8/10e.
- Différents modèles pour équiper les postes individuels comme les multipostes. Les goulottes permettent la circulation des câbles et le stockage des boîtiers prises.
- Fixation par étriers universels sous les plateaux (inserts ou vis à bois selon les modèles) ou sur les voiles de fond mélaminés Structurex®.

Accroche-câbles universels

- Permettent la circulation des câbles sous les plateaux et peuvent servir de descentes de câbles sur les piétements mélaminés.
- 2 modèles : 4 anneaux (vis non fournies) et 6 anneaux (vis et adhésif fournis).
- Fixation par vis à bois sur panneau mélaminés.

Descentes de câbles

- Fabrication en PVC ou en polyester tressé (selon les modèles).
- Différents modèles pour équiper les postes fixes comme les postes réglables en hauteur. Les descentes de câbles permettent la circulation des câbles des plateaux vers le sol.
- Fixation par vis à bois sous les plateaux.

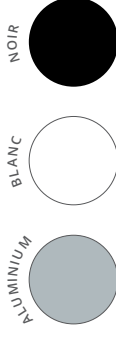

GOULOTTES - Gestion horizontale des câbles

			ALUMINIUM	BLANC	NOIR	Réf.	Réf.	Réf.	Prix HT	+ EC
	Description	Dim. (cm)	Réf.	Réf.	Réf.					
Goulotte universelle	Goulotte métal pour tout type de bureau ou table Se fixe sous les plateaux par vis à bois	P 12 / H 9 / L 60 H utile 8 cm	DP041K	DP047S	DP045G				50 €	0,22 €
Goulotte simple d'électrification (accrochage vertical)	Goulotte métal pour bureau individuel, à fixer sur voiles de fond structurel Structorex® ou sur panneaux verticaux	P 13 / H 12 / L 60 H utile 4 cm	AF051K						52 €	0,17 €
Goulottes techniques individuelles P 16 / H 8 cm H utile 4 cm	Goulotte métal technique pour bureau individuel Se fixe sous les plateaux par vis à bois	L 90 pour plan L 120 L 110 pour plan L 140 L 130 pour plan L 160 L 150 pour plan L 180	AZ201K AZ211K AZ221K AZ231K	AZ207S AZ217S AZ227S AZ237S	AZ205G AZ215G AZ225G AZ235G				59 € 65 € 71 € 77 €	0,26 € 0,29 € 0,31 € 0,34 €
<i>Non compatibles avec plans P 70 cm équipés d'une voile de fond suspendu</i>										
Goulottes techniques doubles P 33,5 / H 9 cm H utile 4,5 cm	Goulotte métal technique pour bureau multiposte fixe Se fixe sous les plateaux par vis à bois	L 75 pour plan L 120 L 95 pour plan L 140 L 115 pour plan L 160 L 135 pour plan L 180			DZ135G DW765G DW775G DW785G				90 € 95 € 100 € 105 €	0,46 € 0,55 € 0,64 € 0,73 €
Accroche-câbles universels Se fixent sous les plateaux	4 anneaux pour 3 câbles, vis non fournies	P 6,5 / H 4,5 / L 9,5	DQ101K						11 €	0,02 €
	6 anneaux pour 5 câbles, avec vis + adhésif	P 6,5 / H 4,5 / L 15,5	BM301K						25 €	0,02 €

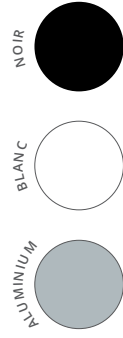

ÉLECTRIFICATION

Gestion des câbles



DESCENTES DE CÂBLES - Gestion verticale des câbles

● ALUMINIUM ○ BLANC ● NOIR

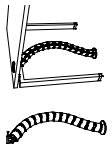
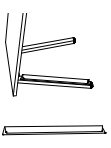
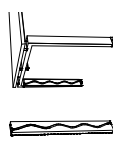
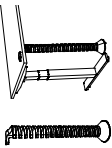
Description	Dim. (cm)	Réf.	Réf.	Réf.	Prix HT	+ EC
 <p>Descente de câbles articulée Hauteur fixe</p> <p>Descente articulée universelle en PVC Se fixe sous les plateaux par vis à bois</p>	H 80	AC411K	AC417S	AC415G	55 €	0,15 €
 <p>Descente de câbles verticale Pour bureaux Partage, Astrolite, Cohésion</p> <p>Magnétique</p>	H 61 / L 4,5 / P 1,5	BY011K	BY017S	BY015G	48 €	0,09 €
 <p>Descente de câbles verticale Pour bureaux Astro</p> <p>Magnétique</p>	H 61 / L 7 / P 3	BM291K	BM297S	BM295G	52 €	0,12 €
 <p>Descente de câbles extensible jusqu'à 1,50 m Pour bureaux à hauteur réglable</p> <p>En ABS Socle lesté Se fixe sous les plateaux par vis à bois</p>	Ø 90 mm H 150 maxi	—	BS997S	BS995G	65 €	0,13 €



Descente de câbles verticale
A fermeture zip

Gaine en polyester tressé noir
Ø 25 mm - Non feu
A fermeture zip

L 110
L 150

—
—

DR845G
DR855G

35 €
45 €

0,03 €
0,04 €

SUPPORT UNITÉ CENTRALE - Fixation sous plateaux

● ALUMINIUM ○ BLANC ● NOIR

Description	Dim. (cm)	Réf.	Réf.	Réf.	Prix HT	+ EC
 <p>Support unité centrale</p> <p>Se fixe sous le plateau Charge max. 38 kg</p>	H utile de 33 à 63 L utile de 8 à 23	AF031K	AF037S	AF035G	130 €	0,39 €

CONNECTIQUE

Les solutions de connectique et d'électrification, intégrées ou optionnelles, sont devenues des compléments indispensables lors d'implantations de nouveaux postes de travail.

De nouvelles solutions connectiques sont proposées pour s'adapter facilement aux postes de travail, s'intégrer à votre environnement de travail et vous rendre la vie au bureau plus simple. Obturateurs électrifiés, boîtiers prises encastrés ou trappes Top Access équipées vous permettront de personnaliser vos postes de travail en les rendant plus pratiques et efficaces.

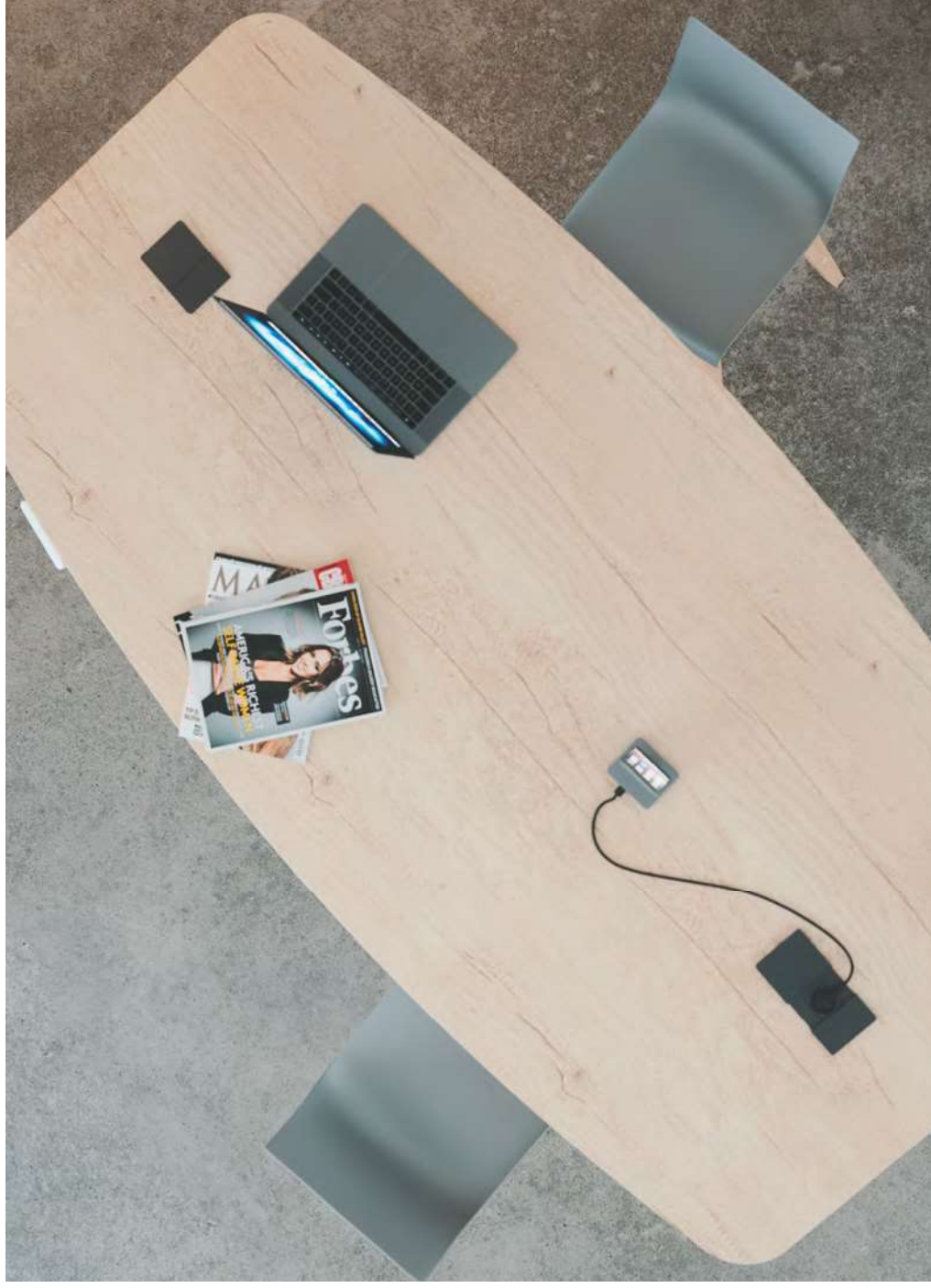

CARACTÉRISTIQUES



Obturbateurs électrifiés



Obturbateur électrifié
1 PC + 1 USB A



Obturbateur électrifié
1 PC + 1 USB A + 1 USB C

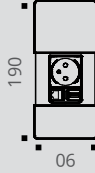

Chargeur à induction

Obturbateurs électrifiés avec capots

1 Bloc électrique pour Top Access simple et double

Pour Top Access simple

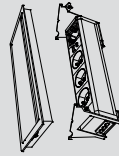

3 PC + 1 USB A 5v + 1 USB C 5v + 1 passage de câbles personnalisable

Pour Top Access double

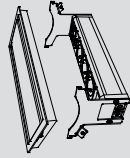

2 Kits de personnalisation optionnels

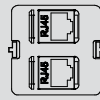

2 RJ45
1 RJ45 + 1 USB A
transfert

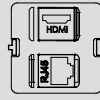

1 RJ45 + 1 HDMI
1 USB A transfert
+ 1 HDMI



Téléchargez la
fiche technique



CONNECTIQUE

Top Access double + bloc électrique

Bloc électrique équipé de 3 PC + 1 USB A 5v + 1 USB C 5v + 1 passage de câbles personnalisable, à associer à la trappe Top Access double présente sur les tables de réunion.

GARANTIE
5
ANS

Obturbateur avec chargeur à induction

Se fixe sur le passe-câble Ø 80 mm du plan de travail ou sur un passe-câble pré-débouchant.



Obturbateur électrifié à capot

Obturbateur muni d'un capot coulissant, équipé selon versions d'1 PC, d'1 USB A 5v, d'1 USB C 5v ou d'1 RJ45.

DESCRIPTIF TECHNIQUE

1 Blocs électriques optionnels pour Top Access simples et doubles

- Permettent l'électrification des Top Access simples (pour bureaux) et doubles (pour tables de réunion). Se fixent sous les Top Access, par assemblage et clipsage. Blocs électriques fabriqués en aluminium et en polycarbonate.
- Equipés en standard de 3 PC, d'1 USB A charge 5v, d'1 USB C charge 5v et d'1 capot avec passage de câbles. Kits d'équipement complémentaires en option.
- 2 modèles : bloc départ (avec câble alimentation 2 m) et bloc suivant (avec câble de liaison 2 m + connecteur In/Out)
- Fournis avec 2 types de fixations : inclinaison à 25° pour Top Access simple et position horizontale pour Top Access double.

Obturbateurs électrifiés



- Se fixent sur les plateaux des plans de travail à la place des obturbateurs passe-câbles standards ou via les perçages pré-débouchants Ø 80 mm (selon versions).
- 3 modèles :**
 - Obturbateurs électrifiés 2 versions :**
 - 1 PC + 1 USB A charge 5v.
 - 1 PC + 1 USB A charge 5v + 1 USB C charge 5v.
 - Câble alimentation 2 m.
 - Obturbateurs électrifiés avec capot :** Obturbateurs électrifiés équipés d'un capot coulissant. Equipés (selon versions) d'1 PC, d'1 USB A charge 5v, d'1 USB C charge 5v ou d'1 RJ45. Câble alimentation 2 m.
 - Obturbateur avec chargeur à induction :** Obturbateur équipé d'un chargeur à induction, pour tous les smartphones compatibles avec la technologie Qi.

2 Kits de personnalisation optionnels des blocs électriques

- Pour personnaliser vos connexions et compléter l'équipement des blocs électriques (Top Access électrifiés ou blocs électriques encastrés Cohésion, Cohésion Haute ou Alto).
- 4 kits de personnalisation de connexions (à positionner par clipsage sur le bloc électrique) :
 - 2 RJ45 + cache de finition
 - 1 RJ45 + 1 USB A transfert + cache de finition
 - 1 RJ45 + 1 HDMI + cache de finition
 - 1 USB A transfert + 1 HDMI + cache de finition

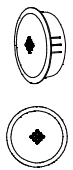

OBTURATEURS

		<input type="radio"/> ALUMINIUM		<input type="radio"/> BLANC		<input checked="" type="radio"/> NOIR		
Description		Réf.	Réf.	Réf.	Réf.	Prix HT	+ EC	
Obturateurs Vendus par lot de 2								
 Ø 80 mm Fixation sur plan de travail		AX061K	AX067S	AX065G		10 €	0,02 €	
Obturateur électrifié simple Équipé de 1 PC + 1 USB A 5v Câble d'alimentation de 2 m inclus								
 Se fixe sur le passe-câble Ø 80 mm du plan de travail		DQ137S	DQ135G			60 €	0,03 €	
Obturateur électrifié Équipé de 1 PC + 1 USB A 5v + 1 USB C 5v Câble d'alimentation de 2 m inclus								
 Se fixe sur le passe-câble Ø 80 mm du plan de travail		DX797S		DX795G		99 €	0,07 €	
Obturateur avec chargeur à induction Câble d'alimentation de 2 m inclus								
 Se fixe sur le passe-câble Ø 80 mm du plan de travail				DQ015G		120 €	0,03 €	
 — Capots —								
  		1 PC + 1 USB A 5V + 1 RJ45	1 PC + 2 USB A 5V	1 PC + 1 USB A 5V + 1 USB C 5V				
Réf		Finition	Prix HT	+ EC	Réf	Finition	Prix HT	+ EC

Obturateurs électrifiés à capot

Se fixent sur les passe-câbles Ø 80 mm des plans de travail
 P 90 / L 125 - 190
 Câble d'alimentation de 2 m inclus

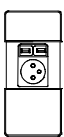
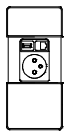

DQ00 + | 130 € 0,03 €

DP98 + | 140 € 0,03 €

DP99 + | 170 € 0,03 €



CONNECTIQUE

GARANTIE
5
ANS

Comment composer le Top Access électrifié ?



BLOCS ÉLECTRIQUES OPTIONNELS POUR TOP ACCESS SIMPLES ET DOUBLES

1 Blocs électriques

Blocs électriques pour Top Access

Équipés de 3 PC + 1 USB A 5v
+ 1 USB C 5v + 1 passage de câbles
Se positionnent sous les Top Access
par clipsage
Inclinaison à 25° du bloc électrique
pour Top Access simple

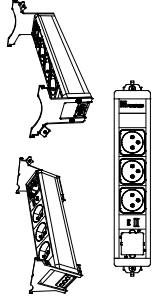

Description	Dim. (cm)	Réf.	Prix HT	+ EC
Élément départ Câble d'alimentation de 2 m inclus	P 12,5 / H 12 / L 29	DX375G	190 €	0,14 €
Élément suivant* Câble de liaison de 2 m inclus	P 12,5 / H 12 / L 29	DX385G	225 €	0,14 €

* Les Top Access équipés peuvent être reliés en série jusqu'à 2 modules suivants maximum pour 1 module départ.

KITS D'ÉQUIPEMENT POUR BLOCS ÉLECTRIQUES

Pour compléter l'équipement des blocs électriques encastrés (Cohésion, Cohésion Haute et Alto) et des Top Access électrifiés

2 Kits pour blocs électriques

2 RJ45*	Réf.	Prix HT	+ EC
	DR865G	44 €	0,08 €



1 RJ45 + 1 HDMI*

Réf.	Prix HT	+ EC
DR885G	64 €	0,08 €



1 RJ45 + 1 USB A TRANSFERT*

Réf.	Prix HT	+ EC
DR875G	50 €	0,08 €

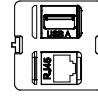

1 USB A TRANSFERT + 1 HDMI*

Réf.	Prix HT	+ EC
DR895G	70 €	0,08 €

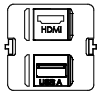

Comment compléter le bloc électrique avec 1 kit ?

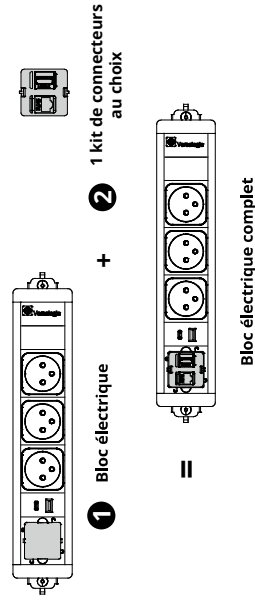

* Cache de finition inclus

BEWALL

Panneaux écrans séparateurs en tissu

La gamme de séparateurs acoustiques en tissu **BeWall** permet à chaque utilisateur de définir et d'intimiser son espace de travail pour un plus grand confort et une meilleure concentration.

Les séparateurs **BeWall** structurent avec goût vos espaces de travail en réduisant les nuisances sonores et apportent une touche de décoration grâce aux finitions en tissu et aux pinces de fixation stylisées. Les réhausses en plexiglas H 30 cm apportent de la luminosité et un complément de protection aux utilisateurs. Elles se fixent facilement en partie supérieure des écrans tissu.

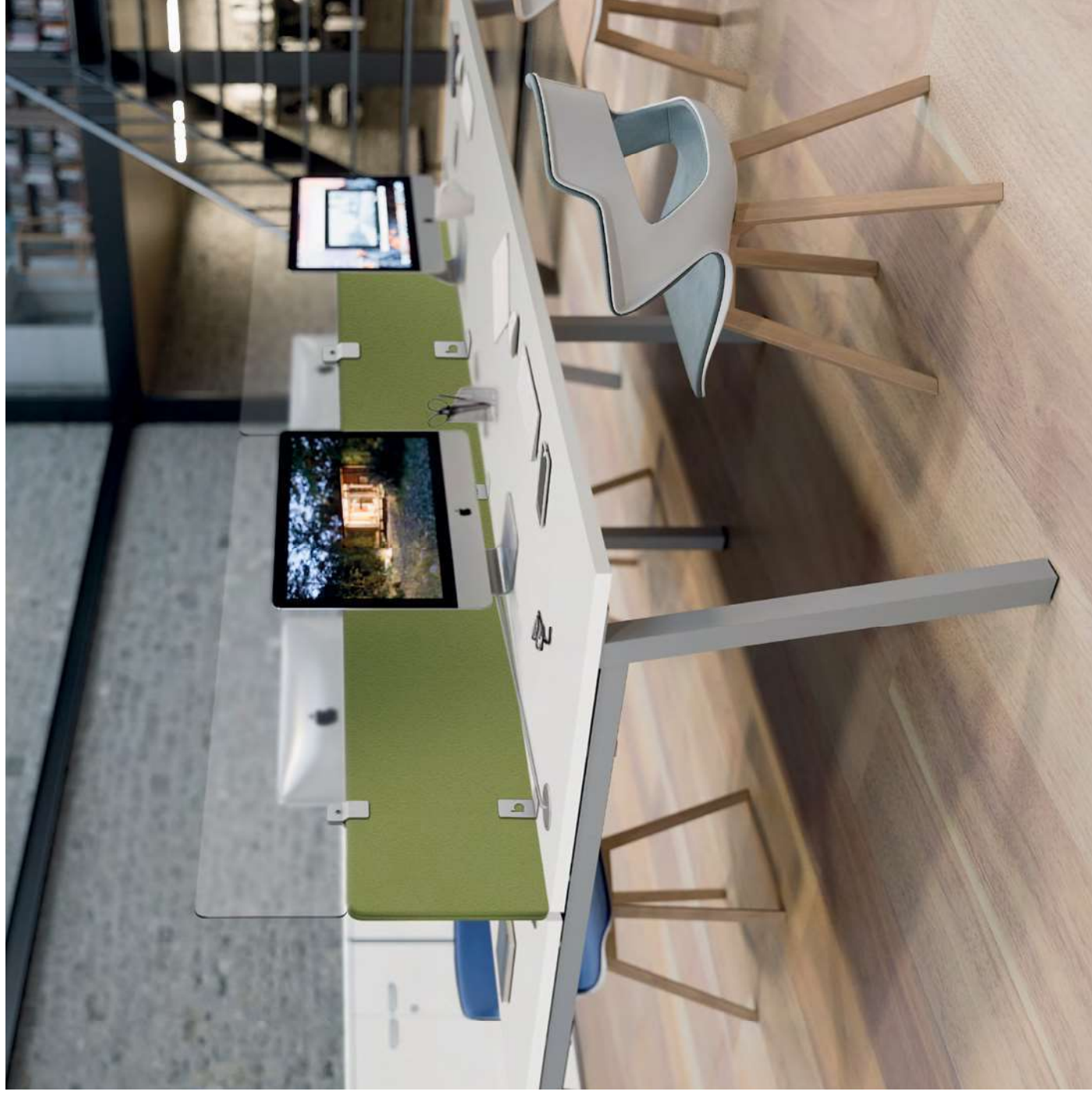

Séparateurs frontaux pour bureaux multipostes fixes
Bleu



Séparateur frontal pour bureau individuel
Vert Acide

Séparateurs frontaux et latéraux pour bureaux individuels
Vert Acide

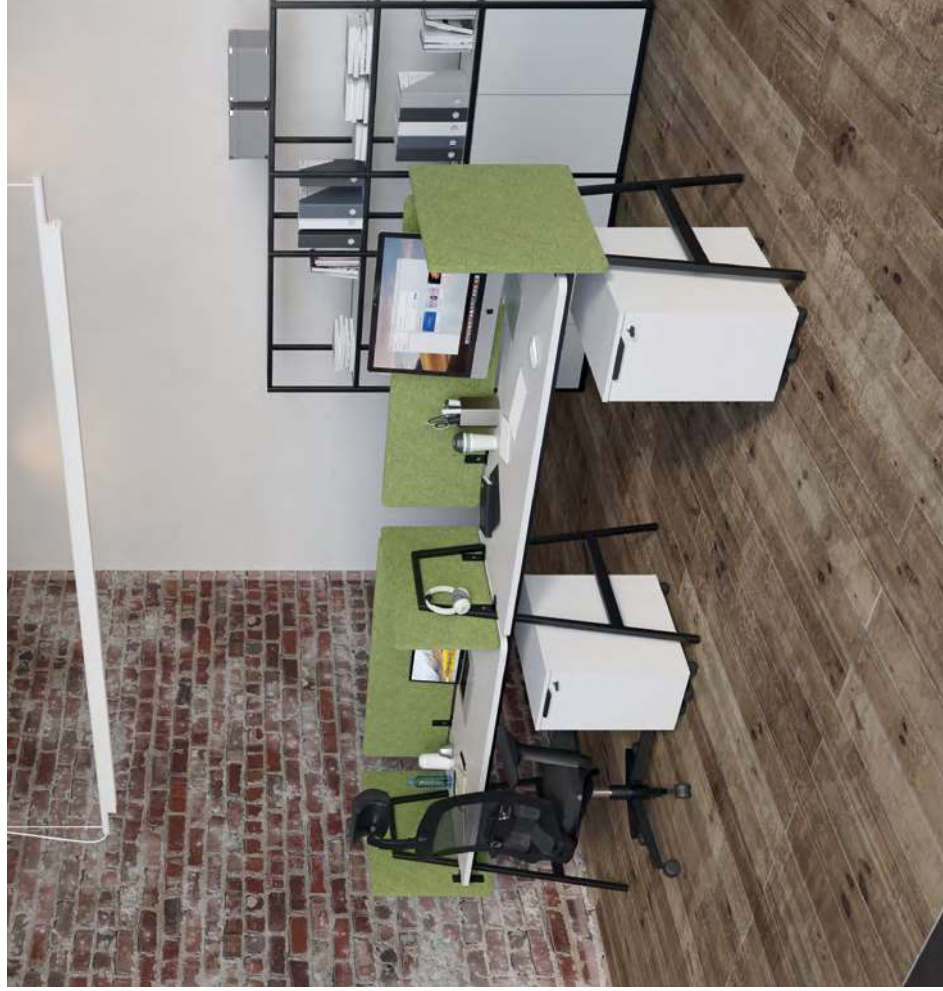

Séparateur frontal pour bureau multiposte coulissant
Bleu



CARACTÉRISTIQUES

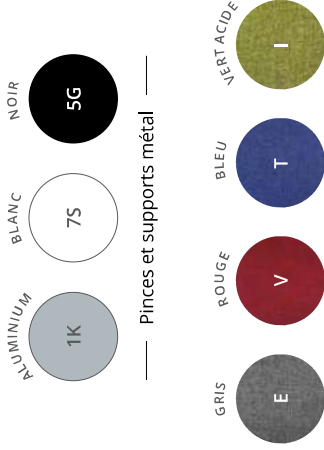

— Pincettes et supports métal —

— Séparateurs tissu chiné Step Mélange —

Autres tissus nous consulter

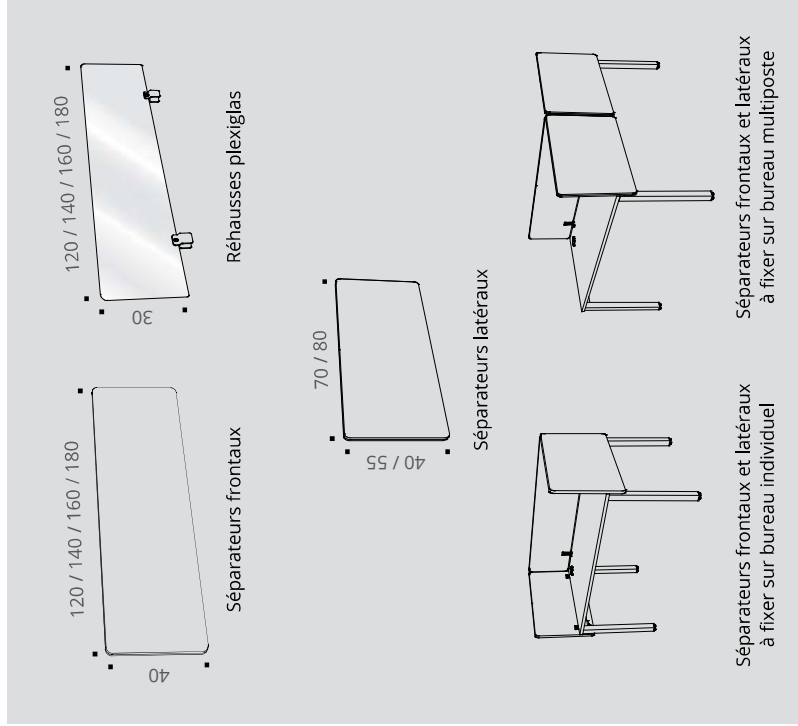

Réhausse en plexiglas

Réhausse H 30 cm en plexiglas transparent, ép. 6 mm, à coins arrondis avec pincettes intégrées.

GARANTIE
10
ANS

Panneau écran

Structure en panneau mélaminé Structurex® ép. 19 mm à coins arrondis, recouvert de mousse de mélamine à absorption acoustique. Revêtement tissu chiné Step Mélange, 100% Trevira CS non feu M1.

Séparateur frontal et réhausse

Pincettes de fixation en métal

Pincettes permettant de positionner les séparateurs BeWall sur les plans de travail individuels ou multipostes.

Séparateurs latéraux

DESCRIPTIF TECHNIQUE

- Panneaux écrans séparateurs de bureaux (frontaux et latéraux) à finition tissu acoustique, ép. 25 mm, à fixer par pincettes sur plans de travail (ép. 25 mm) ou à poser.
- Structure composée d'un panneau mélaminé Structurex® ép. 19 mm à coins arrondis (rayon 30 mm), recouvert de mousse de mélamine à absorption acoustique et de tissu 100% Trevira CS non feu M1.
- 4 dimensions de séparateurs frontaux tissu : L 120 / L 140 / L 160 / L 180. Panneaux H 40 cm posés sur plans de travail.
- 2 dimensions de séparateurs latéraux tissu : P 70 / P 80 cm.
- Pincettes de fixation optionnelles en métal (3 finitions compatibles avec les structures de bureaux) permettant de positionner les séparateurs BeWall sur les plans de travail individuels ou multipostes (fixes ou coulissants).
- Revêtement tissu Step Mélange, 100% Trevira CS non feu M1, certifié Oeko-Tex®.
- Réhausse H 30 cm en plexiglas transparent, ép. 6 mm, à coins arrondis, avec pincettes intégrées, parfaitement adaptés pour une superposition aux écrans séparateurs tissu. Hauteur totale panneau séparateur et réhausse : 70 cm.
- Panneaux compatibles avec la totalité de nos gammes de bureaux à l'exception de la gamme Alto. Pour Alto, se reporter aux pages 63 et 69.



— Pinces métal —

— Séparateurs tissu chiné Step Mélange —

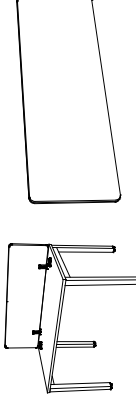

SÉPARATEURS FRONTAUX tissu acoustique

A fixer	Description	Dim. (cm)	Réf.	Finition	Prix HT	+ EC
Séparateurs frontaux à fixer* H 40 cm 	Pour plan L 120 cm	P 2,5 / H 40 posé / L 120	DQ943	+ []	250 €	1,13 €
	Pour plan L 140 cm	P 2,5 / H 40 posé / L 140	DQ953	+ []	270 €	1,33 €
	Pour plan L 160 cm	P 2,5 / H 40 posé / L 160	DQ963	+ []	290 €	1,60 €
	Pour plan L 180 cm	P 2,5 / H 40 posé / L 180	DQ973	+ []	310 €	1,79 €

* à compléter par les pinces de fixation adaptées à votre usage

► Options - Pinces

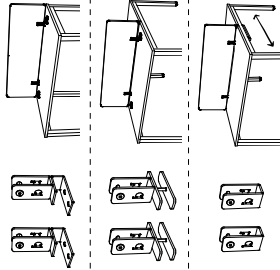
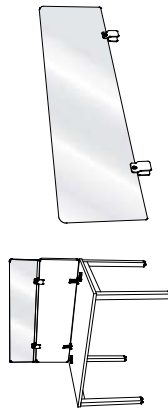
Description	ALUMINIUM	BLANC	NOIR	Réf.	Prix HT	+ EC
Pinces métal pour séparateurs frontaux 				Réf.		
	DS361K	DS367S	DS365G		65 €	0,09 €
	DS371K	DS377S	DS375G		70 €	0,10 €
Réhausures pour séparateurs frontaux 				Réf.		
	DS381K	DS387S	DS385G		50 €	0,05 €
	DS371K	DS377S	DS375G		70 €	0,10 €

Réhausures

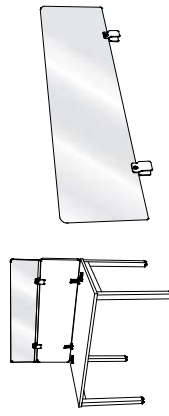
Description	Dim. (cm)	Réf.	Prix HT	+ EC
Réhausures plexiglas transparent ép. 6 mm H 30 cm pour séparateurs frontaux (vendues avec pinces) 	L 120 / H 30	DP171U	150 €	0,77 €
	L 140 / H 30	DP181U	160 €	0,83 €
	L 160 / H 30	DP191U	170 €	0,90 €
	L 180 / H 30	DP201U	180 €	0,99 €

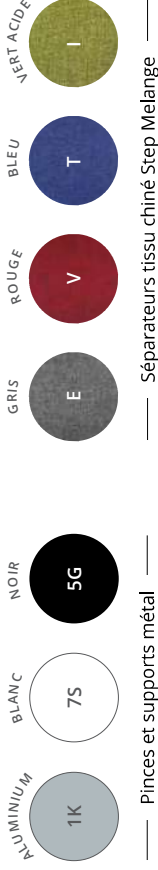

— Pinces et supports métal — Séparateurs tissu chiné Step Melange —

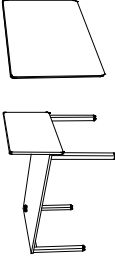
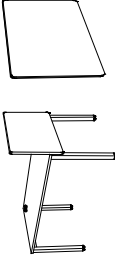

SÉPARATEURS LATÉRAUX tissu acoustique

A fixer	Description	Dim. (cm)	Réf.	Finition	Prix HT	+ EC
Séparateurs latéraux à fixer* H 55 cm	 Pour plan P 70 cm	P 2,5 / H 55 - H 40 posé / L 70	DP873	+ <input type="checkbox"/>	210 €	0,99 €
	 Pour plan P 80 cm	P 2,5 / H 55 - H 40 posé / L 80	DP883	+ <input type="checkbox"/>	220 €	1,13 €



* à compléter par les pinces de fixation adaptées à votre usage

► Options - Pinces

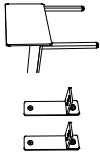
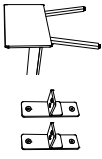
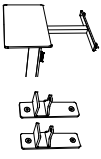

1 PAIRE DE PINCES POUR 1 SÉPARATEUR LATÉRAL (bureau individuel)

Description	Réf.	Finition	Prix HT	+ EC
Pour bureaux Astrolite et Astro La paire de pinces de fixation 	DP89	+ <input type="checkbox"/>	55 €	0,10 €
Pour bureaux Partage et Dialogue La paire de pinces de fixation 	DP91	+ <input type="checkbox"/>	55 €	0,10 €
Pour bureaux Envol, Essentiel et Retro La paire de pinces de fixation 	DP93	+ <input type="checkbox"/>	55 €	0,10 €

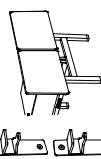
2 PAIRES DE PINCES POUR 2 SÉPARATEURS LATÉRAUX (bureau multiposte)

Description	Réf.	Finition	Prix HT	+ EC
	DP90	+ <input type="checkbox"/>	110 €	0,21 €
	DP92	+ <input type="checkbox"/>	110 €	0,21 €
	DP94	+ <input type="checkbox"/>	110 €	0,21 €

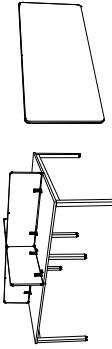
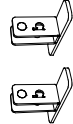
A poser

Description	Réf.	Finition	Prix HT	+ EC
Séparateurs latéraux à poser* H 40 cm  * à compléter par les supports à poser	DP953	+ <input type="checkbox"/>	185 €	0,73 €
Supports à poser La paire 	DP963	+ <input type="checkbox"/>	195 €	0,83 €
Supports à poser La paire 	DP97	+ <input type="checkbox"/>	65 €	0,16 €

BEWALL

Panneaux écrans séparateurs mélaminés

Les séparateurs **BeWall** mélaminés sont des compléments simples et indispensables aux bureaux, qui apportent un confort personnel et permettent d'intimiser les espaces de travail. Pour les équipes travaillant en espaces partagés, les séparateurs structurent les postes de travail et apportent confidentialité et protection.



Téléchargez la
fiche technique



CARACTÉRISTIQUES

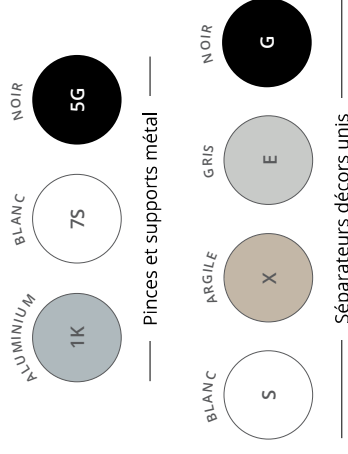

DESCRIPTIF TECHNIQUE

- Panneaux écrans séparateurs de bureaux (frontaux et latéraux), en panneau mélaminé Structurex® ép. 25 mm avec coins arrondis, chants ABS anti-choc ép. 2 mm, à fixer par pincés sur plans de travail (ép. 25 mm) ou à poser.
- 4 dimensions de séparateurs frontaux : L 120 / L 140 / L 160 / L 180 cm. Panneaux H 40 cm posés sur plans de travail.
- 2 dimensions de séparateurs latéraux : P 70 / P 80 cm. Panneaux H 40 cm posés sur plans de travail.
- Pincés de fixation optionnelles en métal (3 finitions compatibles avec les structures de bureaux) permettant de positionner les séparateurs BeWall sur les plans de travail individuels ou multipostes (fixes ou coulissants).

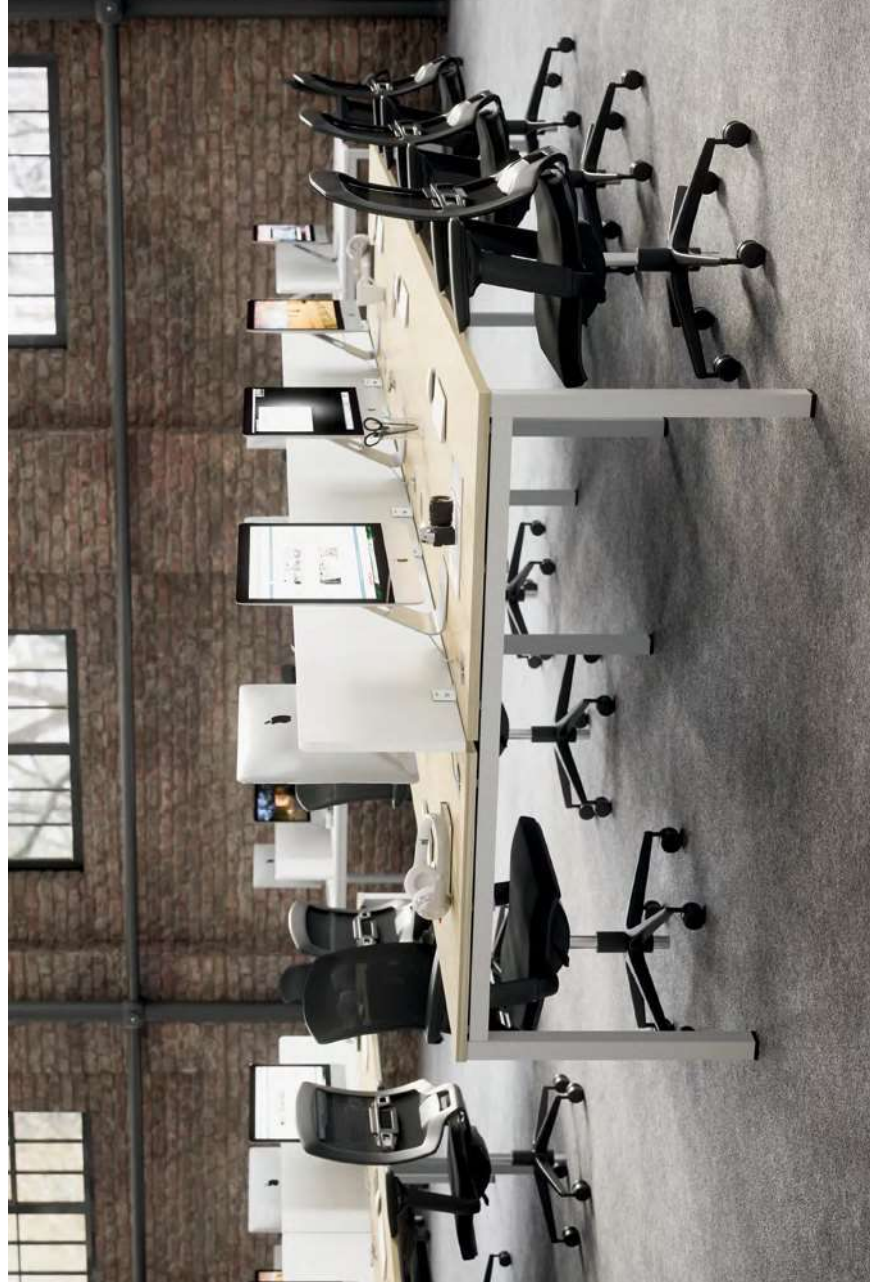

Séparateurs frontaux

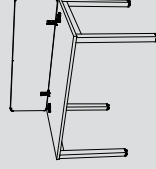

Séparateur frontal
pour bureau individuel

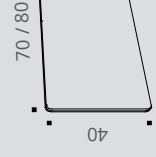

Séparateurs latéraux

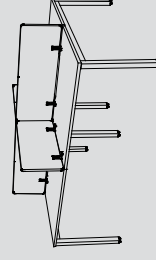

Séparateurs frontaux et latéraux
pour bureau multiposte



SÉPARATEURS FRONTAUX mélaminés



— Pincettes et supports métal — Séparateurs décors unis —

A fixer	Description	Dim. (cm)	Réf.	Finition	Prix HT	+ EC
Séparateurs frontaux à fixer* H 40 cm		Pour plan L 120 cm	DW703	+ []	100 €	1,19 €
		Pour plan L 140 cm	DW713	+ []	110 €	1,40 €
		Pour plan L 160 cm	DW723	+ []	120 €	1,54 €
		Pour plan L 180 cm	DW733	+ []	130 €	1,75 €

* à compléter par les pincettes de fixation adaptées à votre usage

► Options - Pincettes



Description	Réf.	Réf.	Prix HT	+ EC
Pour poste individuel. La paire de pincettes	DS361K	DS367S	DS365G	65 € 0,09 €
Pour multiposte fixe. La paire de pincettes	DS371K	DS377S	DS375G	70 € 0,10 €
Pour multiposte coulissant. La paire de pincettes	DS381K	DS387S	DS385G	50 € 0,05 €

SÉPARATEURS LATÉRAUX mélaminés

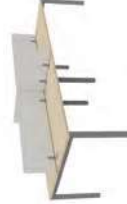

A poser	Description	Dim. (cm)	Réf.	Finition	Prix HT	+ EC
Séparateurs latéraux à poser* H 40 cm		Pour plan P 70 cm	DW743	+ []	80 €	0,70 €
		Pour plan P 80 cm	DW753	+ []	90 €	1,26 €
Supports à poser La paire		Pour séparateur latéral à poser	DP97	+ []	65 €	0,16 €

* à compléter par les supports à poser

ERGONOMIE



TROUVER LE SUPPORT POUR MONITEUR ADAPTÉ



NOVUS CLU

Le support polyvalent pour moniteur avec vérin à gaz pour des écrans jusqu'à 7 kg: les bras articulés Novus Clu flexibles permettent un agencement du poste de travail individuel jusqu'à 2 moniteurs.



NOVUS CLU PLUS

Les puissants bras articulés Novus Clu Plus peuvent accueillir 2 ou 3 moniteurs à la fois, positionnés avec précision selon vos besoins. De grands écrans incurvés et autres moniteurs de grande taille jusqu'à 15 kg peuvent être positionnés de manière simple, flexible et ergonomique !



NOVUS TSS

Le support de charge le plus robuste parmi les bras articulés ! Notre gamme professionnelle Novus TSS pour écrans jusqu'à 15 kg est extrêmement stable et résistante ! Le système à colonnes est spécialement conçu pour des postes de travail à la pointe de la technologie et ne connaît pas de limites grâce au système modulaire !



TOP DES VENTES

NOVUS CLU



Clu I

Bras support 1 écran - simple extension
Pour 1 écran jusqu'à 27" (7 kg max)
Portée 283 mm

□ N-990+1011+000
■ N-990+1018+000
■ N-990+1019+000



Clu II

Bras support 1 écran - double extension
Pour 1 écran jusqu'à 27" (7 kg max)
Portée 433 mm

□ N-990+2011+000
■ N-990+2018+000
■ N-990+2019+000



Clu duo

Double bras support écrans simple extension
Pour 2 écrans jusqu'à 27" (2 x 7 kg max)
Portée 333 mm

□ N-990+4011+000
■ N-990+4018+000
■ N-990+4019+000

NOVUS CLU PLUS



Clu Plus

Bras support 1 écran - double extension
Pour 1 écran jusqu'à 40" (15 kg max)
Portée 575 mm

□ N-991+3011+000
■ N-991+3018+000
■ N-991+3019+000



Clu Plus X2

Bras support 2 écrans - simple extension
Pour 2 écrans jusqu'à 32" (15 kg max)
Portée 475 mm

□ N-991+2011+000
■ N-991+2018+000
■ N-991+2019+000



Clu Plus X3

Bras support 3 écrans - simple extension
Pour 3 écrans jusqu'à 27" (15 kg max)
Portée 375 mm

□ N-993+2011+000
■ N-993+2018+000
■ N-993+2019+000

DOMAINE D'UTILISATION

MY 2.0 : pour les écrans légers et de petite taille au bureau ou en télétravail

Clu : des solutions professionnelles pour tous les postes de travail jusqu'à 2 écrans. Le dispositif polyvalent, ergonomique et efficace pour les écrans jusqu'à 27 pouces.

Clu plus : la solution puissante pour les écrans lourds et de grande taille. Jusqu'à 3 écrans fixés de manière ergonomique à un bras articulé.

TSS : le système modulaire pour la fixation efficace jusqu'à 8 écrans sur un poste de travail. Le spécialiste pour les banques, les postes de commande et les salles de contrôle.

ERGONOMIE



DES PINCES SPÉCIALES POUR S'ADAPTER À TOUS LES CAS DE FIGURES

GAMME DE BRAS ARTICULÉS

NOVUS MY 2.0



NOVUS Clu



NOVUS Clu Plus



NOVUS TSS



FINITIONS

argenté

argenté, blanc, noir

argenté, blanc, noir

argenté, anthracite à partir de 20 unités

NOMBRE D'ÉCRANS POSSIBLE

1-2



1-2



1-3



1-8



CHARGE D'ÉCRAN MAXIMALE (PAR BRAS ARTICULÉ)



Hauteur 13-25 mm Profondeur 25 mm	Hauteur 13-25 mm Profondeur 65 mm	Hauteur 14-60 mm Profondeur 38 mm
<input type="checkbox"/> N-898+0021+001 <input checked="" type="checkbox"/> N-898+0028+001 <input type="checkbox"/> N-898+0029+001	<input type="checkbox"/> N-898+0021+002 <input checked="" type="checkbox"/> N-898+0028+002 <input type="checkbox"/> N-898+0029+002	<input type="checkbox"/> N-898+0021+004 <input checked="" type="checkbox"/> N-898+0028+004 <input type="checkbox"/> N-898+0029+004
Hauteur 13-25 mm Profondeur 25 mm	Hauteur 14-40 mm Profondeur 65 mm	Hauteur 13-25 mm Profondeur 65 mm
<input type="checkbox"/> N-898+0041+001 <input checked="" type="checkbox"/> N-898+0048+001 <input type="checkbox"/> N-898+0049+001	<input type="checkbox"/> N-898+0041+002 <input checked="" type="checkbox"/> N-898+0048+002 <input type="checkbox"/> N-898+0049+002	<input type="checkbox"/> N-898+0041+003 <input checked="" type="checkbox"/> N-898+0048+003 <input type="checkbox"/> N-898+0049+003

RÉGLAGE DE L'ÉCRAN

statique

dynamique

dynamique

statique

ERGONOMIE

GARANTIE
5
ANS

NOVUS 



UTILISATION CONFORTABLE :

Détecteur automatique de présence et de luminosité. Variateur d'intensité intégré.

75% de la quantité de lumière assurent un éclairage indirect.

25% de la quantité de lumière sont diffusés directement sur la surface de travail.

FINITIONS :



FIXATIONS :



DES POSTES DE TRAVAIL PARFAITEMENT ILLUMINÉS.

Les concepts d'éclairage flexibles et individualisés pour les collaborateurs au bureau prennent de plus en plus d'importance. Il ne s'agit pas seulement de prendre en compte les normes et les exigences en matière d'efficacité énergétique, mais aussi les aspects optiques et ergonomiques. Avec la gamme de luminaires Attenzia de Novus, les besoins des collaborateurs sont mis en valeur. En effet, les lampadaires et les lampes de table Attenzia séduisent par leur design élégant, une technologie de pointe et une qualité irréprochable « Made in Germany ». Pour un éclairage parfait au bureau !

HAUTE QUALITÉ

Tête de lampe et profilé de fixation en aluminium

LUMIÈRE ADAPTABLE

Grâce à la fonction de gradation en continu

BONNE RECONNAISSANCE DES COULEURS

Indice de rendu des couleurs élevé > 80

UN ÉCLAIRAGE PARFAIT

Flux lumineux élevé du luminaire de
neo+ : 11.900 lm (3.000 K) et 12.421 lm (4.000 K)
neo : 12.000 lm (3.000 K) et 12.167 lm (4.000 K)

PRATIQUEMENT PAS D'ÉBLOUISSEMENT :

Valeurs d'éblouissement très faibles UGR neo+ < 9 | neo < 13

EFFICACITÉ ÉNERGÉTIQUE MAXIMALE

Efficacité lumineuse des luminaires
neo+ : 139 lm/W (3.000 K) et 146 lm/W (4.000 K)
neo : 130 lm/W (3.000 K) et 133 lm/W (4.000 K)

Attenzia neo+ 3.000 K

- N-730+7001+000
- N-730+7008+000
- N-730+7009+000

Attenzia neo+ 4.000 K

- N-740+7001+000
- N-740+7008+000
- N-740+7009+000



ATTENZIA TASK



FINITIONS :



ARTICULATIONS RÉGLABLES EN CONTINU

pour un positionnement parfait de l'éclairage

ARRÊT AUTOMATIQUE

s'éteint automatiquement au bout de 10 heures

UN ÉCLAIRAGE PARFAIT :

flux lumineux élevé du luminaire de 918 lm

MATÉRIAU DE FABRICATION

finition de surface de haute qualité - bras et tête de lampe en aluminium

LED-TECHNIQUE

Les 49 LED intégrées ont une durée de vie nettement supérieure à 50.000 heures

TEMPÉRATURES DE COULEUR

Disponible en 3.000 K et 4.000 K

Attenzia Task 3.000 K

100-240 V | 50-60 Hz, 49 LED



N-730+1291+000

N-730+1298+000

N-730+1299+000

Attenzia Task 4.000 K

100-240 V | 50-60 Hz, 49 LED



N-740+1291+000

N-740+1298+000

N-740+1299+000



ATTENZIA COMPLETE



FINITIONS :



ARRÊT AUTOMATIQUE

S'éteint automatiquement au bout de 10 heures

MATÉRIAU DE FABRICATION

Finition de surface de haute qualité - bras et tête de lampe en aluminium

LED-TECHNIQUE

Les 108 LED intégrées ont une durée de vie nettement supérieure à 50.000 heures

FLUX LUMINEUX ÉLEVÉ DU LUMINAIRE

Les 1.708 lm offrent un éclairage parfait pour les des tâches exigeantes sur le lieu de travail

TEMPÉRATURES DE COULEUR

Disponible en 3.000 K et 4.000 K

Attenzia Complete 3.000 K

100-240 V | 50-60 Hz, 108 LED

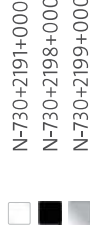

N-730+2191+000

N-730+2198+000

N-730+2199+000

Attenzia Complete 4.000 K

100-240 V | 50-60 Hz, 108 LED

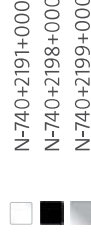

N-740+2191+000

N-740+2198+000

N-740+2199+000

ERGONOMIE





BUREAUX DIRECTION

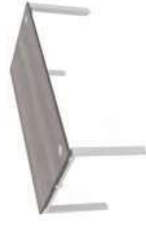

ASTRO **216**
Direction



STRICTO **220**
Direction



PRESTIGE **224**



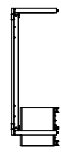

ASTRO

Direction

Pour les managers et dirigeants à la recherche d'un design sobre et contemporain, buronomic a décliné la gamme **Astro** en version **Direction**. **Astro Direction** offre un plateau de dimensions généreuses associé à un piétement métal arche valorisant et robuste.

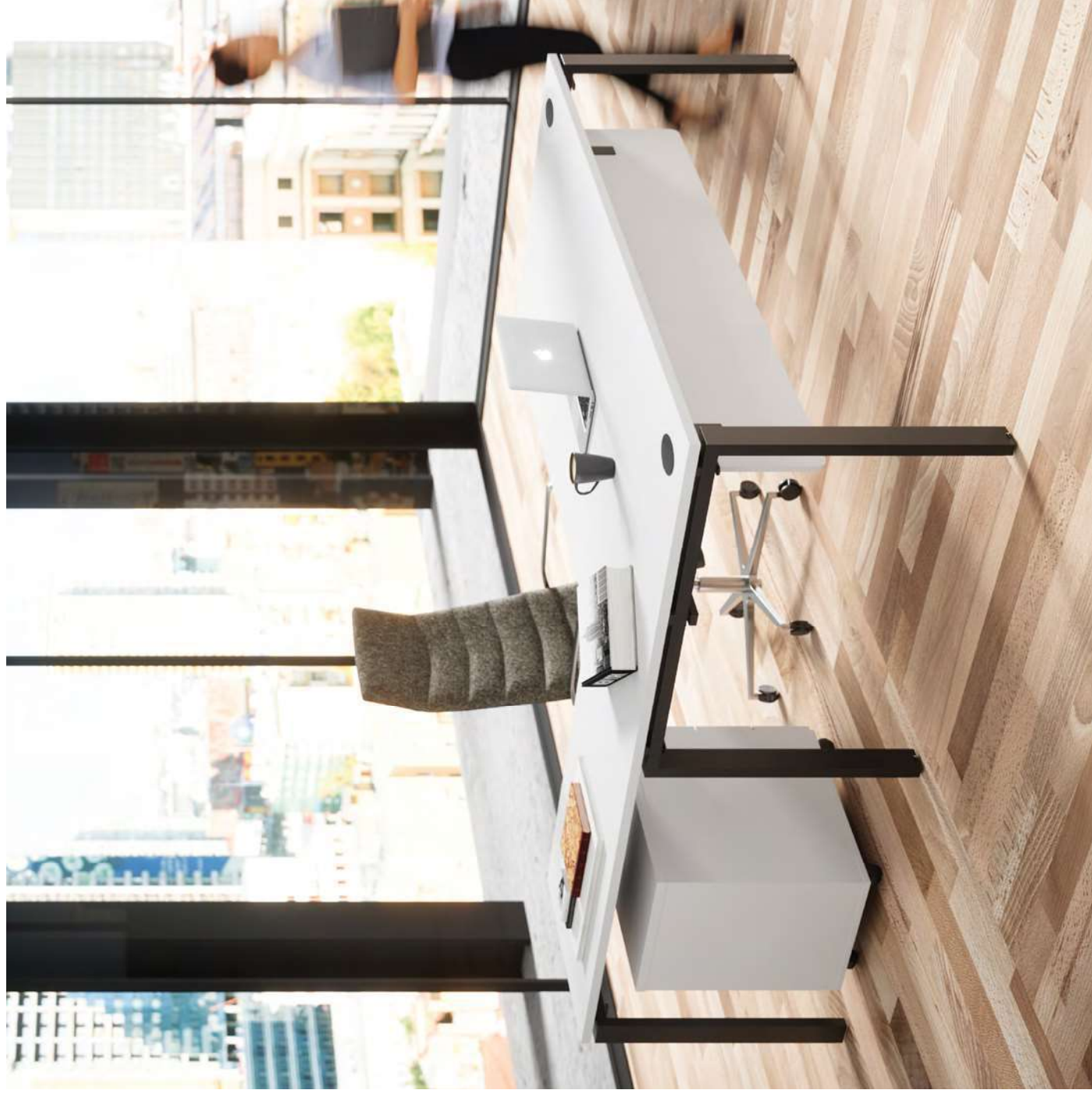

CARACTÉRISTIQUES

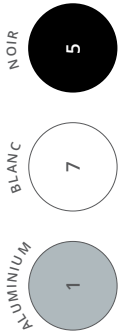

— Piétements métal —



— Plateaux, voiles de fond et meuble de service décors imitation bois ou uni —

Meuble de service (selon versions)

En panneau mélaminé Structorex® ép. 25 mm. La liaison bureau et meuble de service se fait grâce à un pied arche raccourci afin que le piétement repose sur le rangement. Positionnable à droite ou à gauche.

Téléchargez la fiche technique



ASTRO Direction

Plateau

Panneau mélaminé en Structorex® ép. 25 mm. Chants ABS anti-choc 2 mm.

GARANTEE 10 ANS

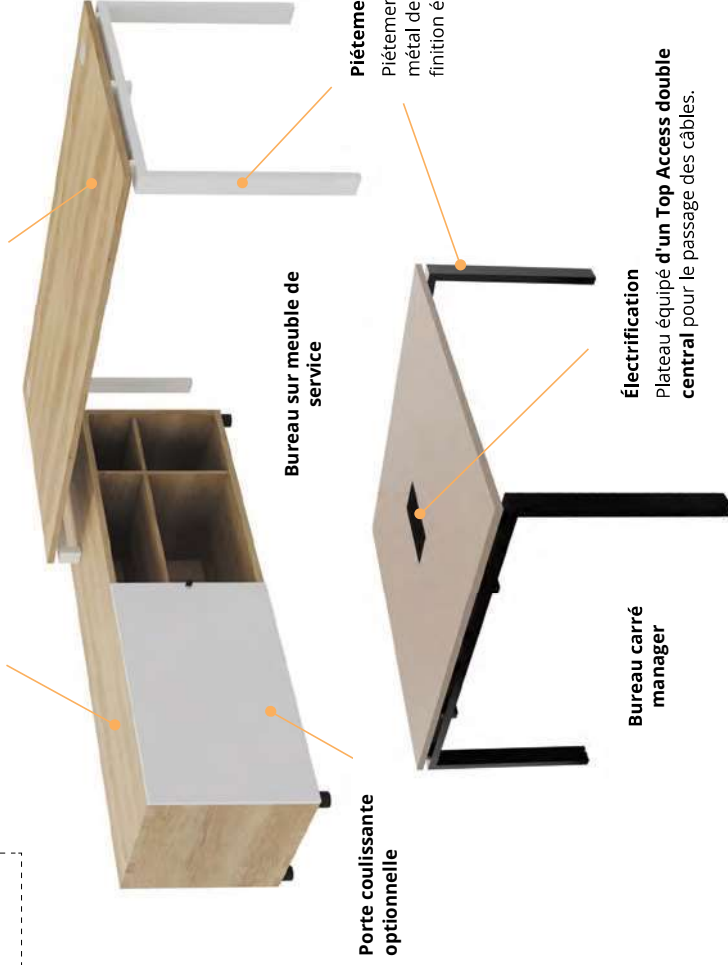

Porte coulissante optionnelle

Bureau sur meuble de service

Piétement

Piétement structure arche métal de section 70 x 30 mm finition époxy laqué.

Bureau carré manager

Électrification
Plateau équipé d'un Top Access double central pour le passage des câbles.

DESCRIPTIF TECHNIQUE

- Plateaux mélaminés Structorex® ép. 25 mm. Chants ABS anti-choc 2 mm. Plateau rectangulaire équipé de 2 obturateurs de Ø 80 mm et plateau carré équipé d'un Top Access double central (dim. 316 x 148 mm).
- Piétements arches métal de section 70 x 30 mm associés à un système poutre autoportant avec plateau surélevé par des entretoises.
- Réglage par vérins de stabilité Ø 25 mm et de course 10 mm pour corriger les défauts de planéité du sol.
- Voiles de fond ép. 16 mm assortis disponibles en option.
- La liaison bureau et meuble de service se fait grâce à un pied arche raccourci (H 10 cm) afin que le meuble de service s'intègre parfaitement à la structure du bureau.
- Le meuble de service est composé de 2 niches L 56 / P 56 / H 50 cm et de 2 niches L 29 / P 56 / H 50 cm. Positionnable à droite ou à gauche.
- Le meuble de service est équipé de 3 perçages pré-débouchants (top et socle) afin de permettre le passage des câbles. Obturateurs disponibles en option (page 200). Toutes les niches de rangement sont équipées de tablettes réglables au pas de 32 mm.
- Le meuble de service peut être équipé d'1 porte battante ou d'1 porte coulissante, en option.
- L'option tiroir dossiers suspendus est incompatible avec l'intégration d'1 porte battante sur meuble de service.

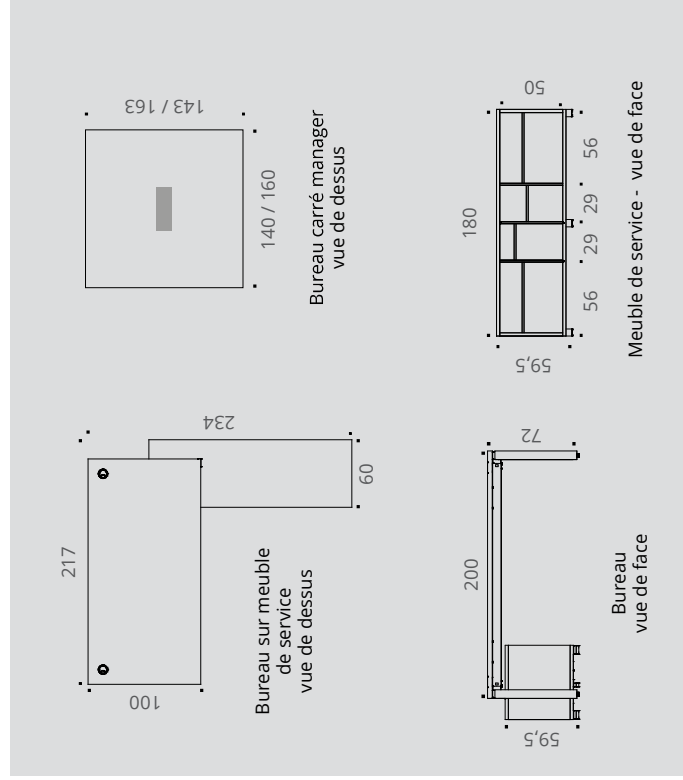



ASTRO Direction

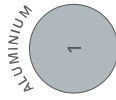

Piètements métal



Plateaux, voiles de fond et meuble de service
décor imitation bois ou uni



P 100 CM

BUREAUX de direction

	Dim. (cm)	Description	Réf.	Finition piétement	Finition plateau et meuble de service	Prix HT	+ EC
--	-----------	-------------	------	--------------------	---------------------------------------	---------	------

Bureau droit

P 100 / H 72 cm

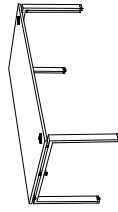

L 200

Bureau avec descente de câbles aimantée intégrée

DH50

+ []

+ []

775 €

8,01 €

Extensions / Retours

Sur pied arche
H 72 cm



P 60 / L 80

Retour sur pied arche P 60 cm

DW59

+ []

+ []

300 €

2,69 €

Bureau sur meuble de service ouvert



Dimensions hors tout
P 234 / H 72 / L 217
Meuble de service
P 60 / H 59,5 / L 180

P 60 / L 100

Retour sur pied arche P 60 cm

DW88

+ []

+ []

320 €

3,00 €

Les plateaux sont équipés d'obturateurs de finition coordonnée aux piétements

► Options

● ÉQUERRES ALUMINIUM ○ ÉQUERRES BLANCHES ● ÉQUERRES NOIRES

	Dim. (cm)	Réf.	Finition	Réf.	Finition	Réf.	Prix HT	+ EC
--	-----------	------	----------	------	----------	------	---------	------

Voile de fond suspendu Structurex®

L 170 cm

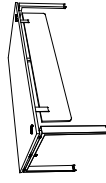

Pour bureau L 200
H 30 cm réel
H 35 cm posé

AQ991

+ []

AQ997

+ []

AQ995

+ []

135 €

1,00 €

Goulotte technique d'électrification

P 16 / H 8 cm

H utile 4 cm

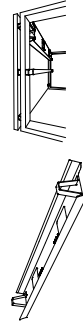

L 150

AZ231K

AZ237S

AZ235G

AZ235G

AZ235G

77 €

0,34 €

ALUMINIUM

BLANC

NOIR

NEBRASKA

TIMBER

CÈDRE

BLANC



Piétements métal

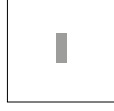

Plateaux et meuble de service
décor imitation bois ou uni

ASTRO Direction

GARANTIE
10
ANS

BUREAUX manager

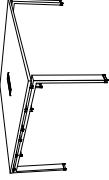
AVEC TOP ACCESS DOUBLE

	Dim. (cm)	Réf.	Finition piétement	Finition plateau et meuble de service	Prix HT	+ EC
Bureaux carrés manager H 72 cm		P 143 / L 140 (4/6 personnes)	+ []	+ []	815 €	8,88 €
			+ []	+ []	955 €	10,96 €
Meuble de service ouvert indépendant		P 60 / H 59,5 / L 180	—	+ []	625 €	11,27 €

BLANC ARGILE NOIR



► Options - pour meuble de service

	Réf.	Finition	Prix HT	+ EC
Porte battante (montage à droite ou à gauche)	DF843	+ []	98 €	0,60 €
Porte coulissante (montage à droite ou à gauche)	DF853	+ []	130 €	1,08 €
Bloc Tiroir pour dossiers suspendus (avec façade incluse) <i>* Non compatible avec porte battante</i>	BX163	+ []	219 €	0,90 €
Tirette plumier	BF901K	Gris	52 €	0,34 €



STRICTO

Direction

Les bureaux **Stricto Direction** offrent une esthétique à la fois vintage et moderne grâce à leur piètement métal double ruban, parfaitement associé à l'épaisseur du plateau. **Stricto Direction** allie modernité et légèreté en associant des bureaux de direction munis de plans spacieux avec un meuble de rangement intégré.

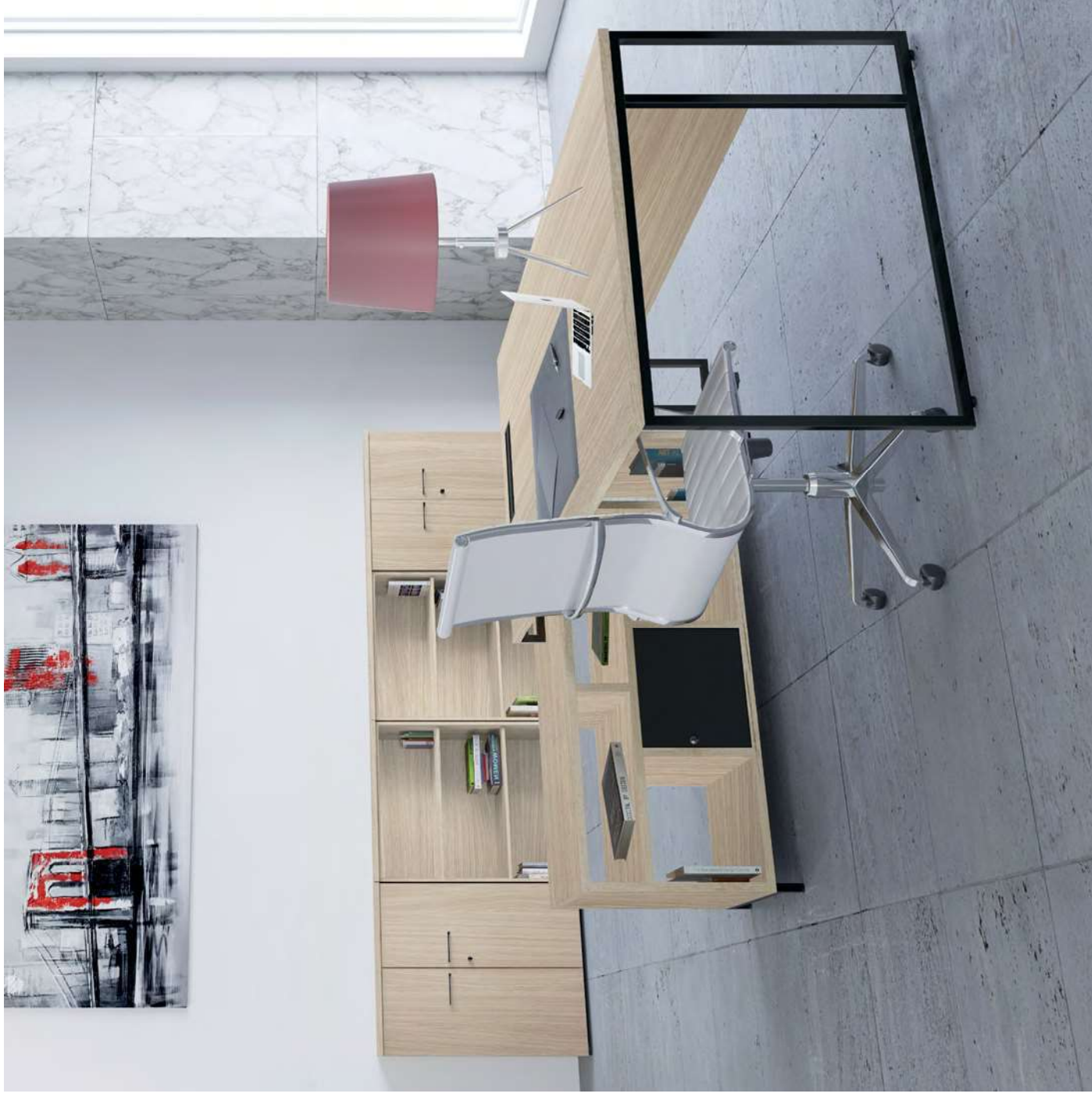

CARACTÉRISTIQUES

NOIR

5

— Piétement métal —

CHÈNE FIL



NEBRASKA



TIMBER



BLANC



ARGILE



NOIR



— Plateaux et meuble de service décors imitation bois ou unis —

STRICTO Direction



GARANTIE
10
ANS

Plateau

Panneau mélaminé Structurex®, ép. 25 mm.
Chants ABS anti-choc 2 mm.

Top Access

Top Access simple intégré, positionnable à gauche ou à droite.

Téléchargez la
fiche technique

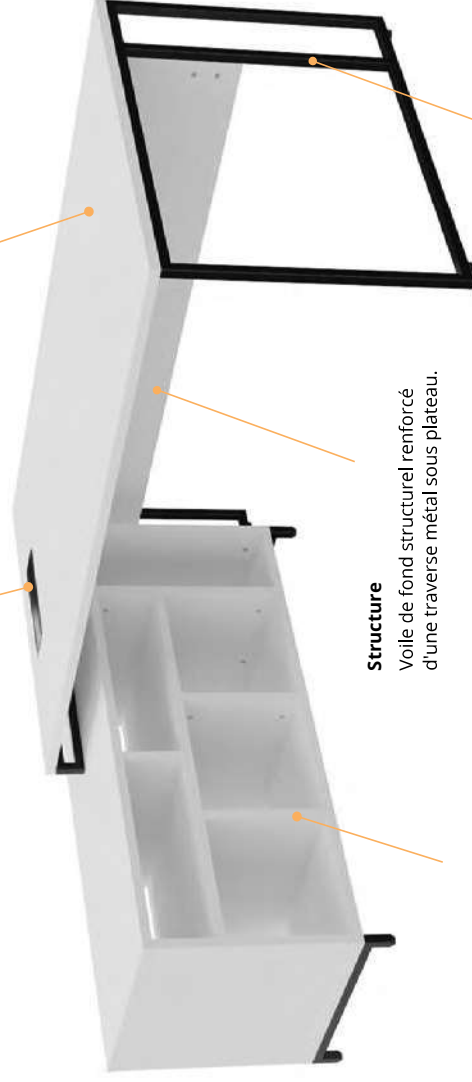

Structure

Voile de fond structurel renforcé d'une traverse métal sous plateau.

Piétement

Piétement métal double ruban design en tube carré 25 x 25 mm, en finition epoxy noir.

Meuble de service (selon versions)

Le meuble de service est composé de 3 niches carrées, 2 niches horizontales et d'une niche unité centrale. Il se positionne en retour à droite ou à gauche du bureau (non réversible, à définir lors de la commande).

DESCRIPTIF TECHNIQUE

- Plateaux mélaminés Structurex® ép. 25 mm avec Top Access simple intégré, positionnable à gauche ou à droite. Chants ABS anti-choc 2 mm.
- Piétements métal double ruban design en tube carré 25 x 25 mm, finition epoxy noir.
- Voiles de fond structurels en panneau mélaminé et traverse métal de rigidification sous plateau.
- Réglage par vérins de stabilité Ø 30 mm et de course 10 mm pour corriger les défauts de planéité du sol.
- La liaison bureau et meuble de service se fait grâce à un pied ruban raccourci (H 7,5 cm) afin que le meuble de service s'intègre parfaitement à la structure du bureau.
- Le meuble de service est réalisé en panneau mélaminé Structurex® ép. 25 mm et se positionne en retour à droite ou à gauche du bureau (non réversible, à définir lors de la commande).
- Le meuble de service (dim. L 140 / P 60 / H 63,5 cm avec pieds) est composé de 3 niches carrées L 35,5 / P 60 / H 32,2 cm, de 2 niches horizontales L 54,5 / P 60 / H 16 cm et d'une niche unité centrale L 21 / P 60 / H 50,5 cm.
- Le meuble de service est équipé d'un obturateur sur son plateau supérieur pour le passage des câbles du plateau vers le sol ou vers la niche unité centrale.

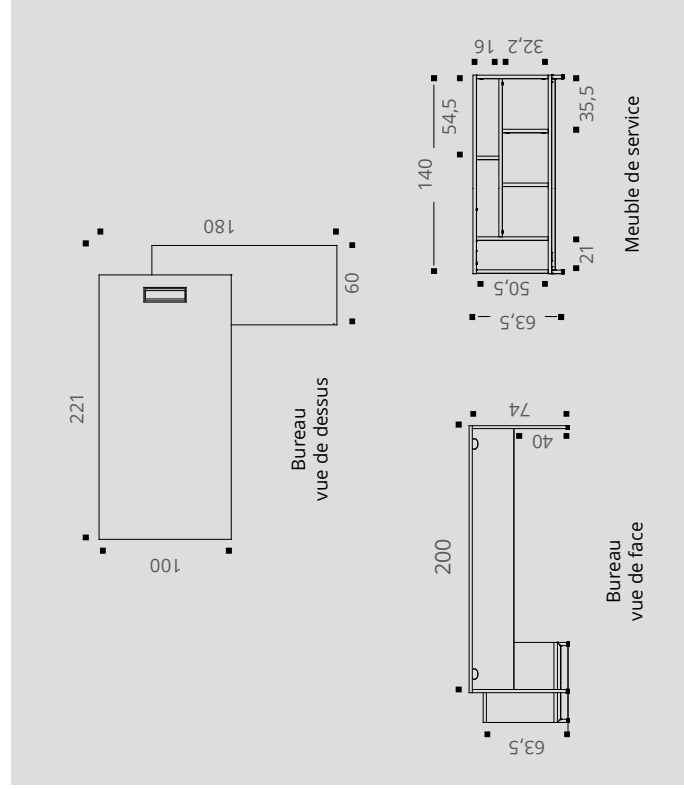



— Piétement métal —

— Plateaux décors imitation bois ou unis —

BUREAUX de direction



P 100 CM

AVEC TOP ACCESS

Bureaux droits

P 100 / H 74
Top Access simple inclus
(à droite ou à gauche)



Extensions / Retours

Sur pied ruban
H 74 cm



► Option

Goulotte universelle

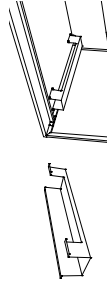

Dim. (cm)	Description	Réf.	Finition plateau	Prix HT	+ EC
P 100 / L 180	Top Access simple inclus	DW815	+ L	785 €	8,22 €
P 100 / L 200	Top Access simple inclus (à droite ou à gauche)	DW825	+ L	815 €	8,92 €
P 60 / L 80	Retour à droite ou à gauche	DW645	+ L	295 €	1,90 €
P 60 / L 100	Retour à droite ou à gauche	DW835	+ L	375 €	2,59 €

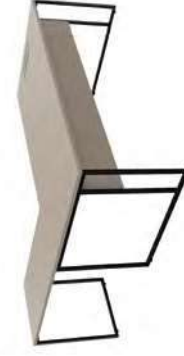

NOIR



CHÈNE FIL



NEBRASKA



TIMBER



BLANC



ARGILE



NOIR



— Piètement métal — Plateaux et meuble de service décors imitation bois ou unis —

STRICTO Direction



GARANTEE
10
ANS



P 100 CM

BUREAUX de direction

AVEC TOP ACCESS

	Dim. (cm)	Description	Réf.	Finition plateau	Finition meuble de service	Prix HT	+ EC
Bureaux sur meuble de service P 180 / H 74 / L 201 ou 221 cm Top Access simple inclus	L 180	Retour à droite	DW845	+ []	+ []	1535 €	19,16 €
		Retour à gauche	DW855	+ []	+ []	1535 €	19,16 €
Meuble de service P 60 / H 63,5 / L 140 cm <i>Sens du montage à définir lors de la commande</i>	L 200	Retour à droite	DW865	+ []	+ []	1565 €	19,91 €
		Retour à gauche	DW875	+ []	+ []	1565 €	19,91 €



► Options - pour meuble de service

G

Bloc de rangement avec porte à encastrer dans le meuble de service

Rangement P 60 / H 32,2 / L 35,5 cm
 Dim. utiles P 56 / H 32,2 / L 32,2 cm
 1 porte battante avec serrure

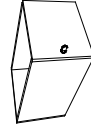

Réf. Finition Prix HT + EC

BS843G Noir **145 €** 1,12 €

Grille d'aération UC

En métal finition époxy laqué
 Fixation par aimant



BU015G Noir **35 €** 0,19 €

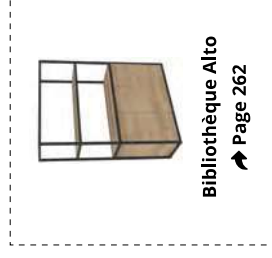

Bibliothèque Alto
 → Page 262





PRESTIGE

Identifiables par leurs lignes pures et rectilignes, les bureaux de direction **Prestige** tirent leur prestance de leurs superbes plateaux ép. 38 mm et de leur finition qualitative et soignée. Leur design contemporain, l'alliance des décors et des formes épurées marquent l'identité forte et statutaire des ensembles **Prestige**.



PRESTIGE



Bureau droit
Noir - Blanc

Tables de réunion
Noir - Chêne Fil

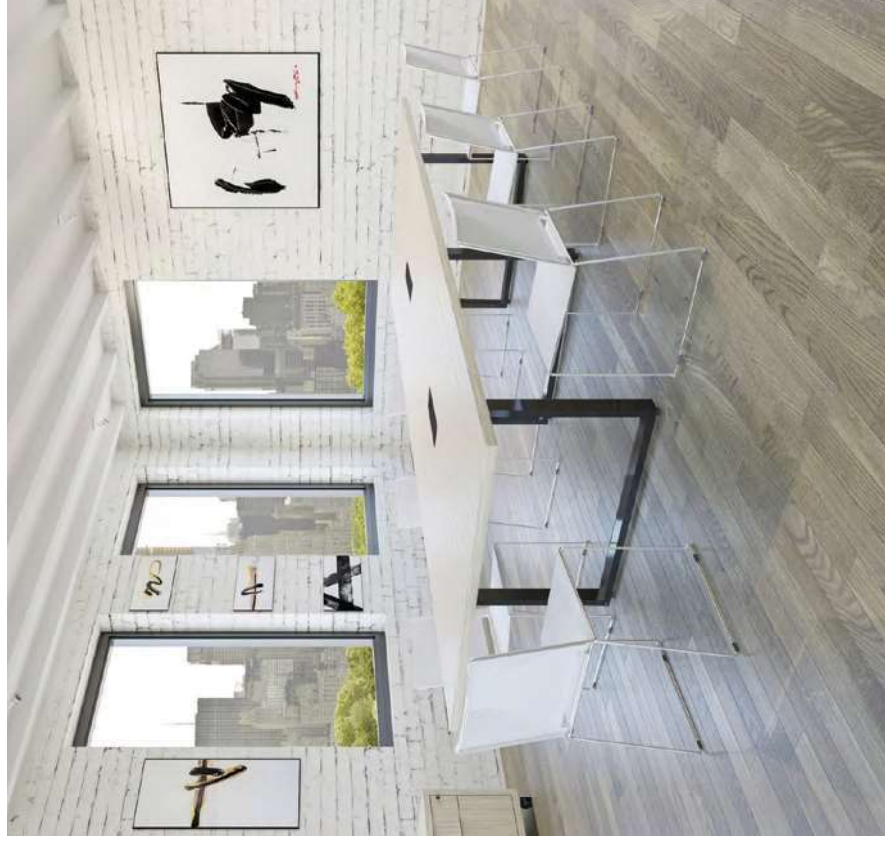



PRESTIGE

Bureau droit sur meuble de service ouvert
Noir - Chêne FI

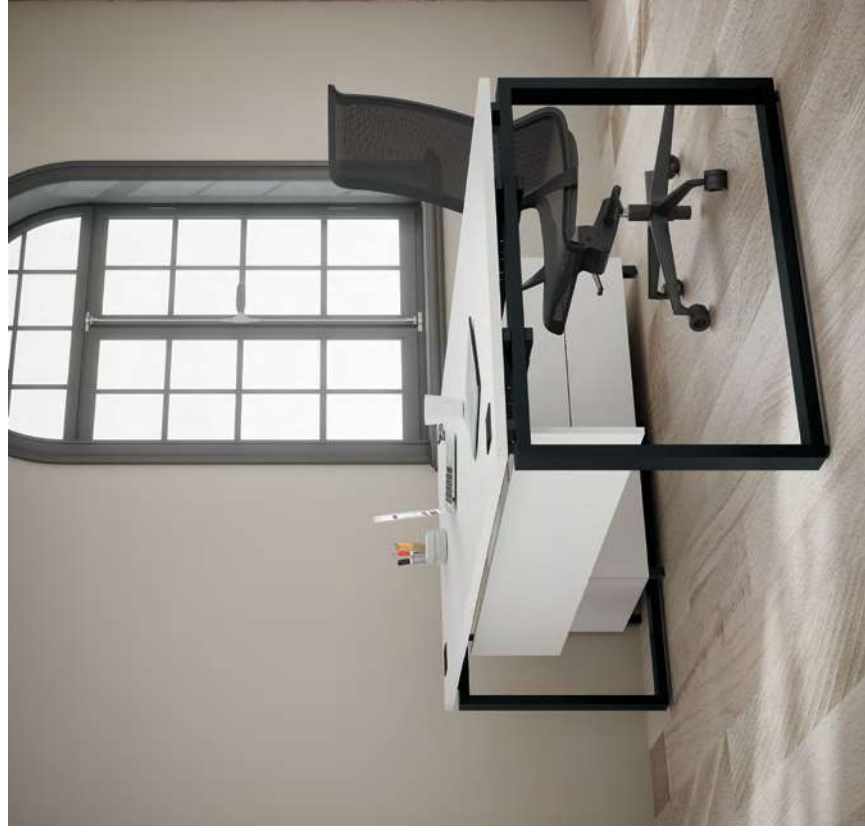

Bureau droit sur meuble de service à tiroirs
Noir - Blanc

CARACTÉRISTIQUES

NOIR

5

— Piétement métal —

CHÈNE FIL

NEBRASKA

TIMBER

BLANC



— Plateaux et meubles de service
décorés imitation bois ou uni —

Téléchargez la
fiche technique



PRESTIGE

GARANTIE
10
ANS

Plateau

Panneau mélaminé alvéolaire Nitech® ép. 38 mm. Chants ABS anti-choc 2 mm.



Électrification

2 passe-câbles carrés Ø 80 mm noir.



Piétement

Piétement arche métal ruban de section 70 x 30 mm finition époxy noir.

Meuble de service (selon versions)

La liaison bureau et meuble de service se fait grâce à un pied ruban raccourci afin que le meuble de rangement s'intègre parfaitement à la structure du bureau. Meuble de service positionnable à droite ou à gauche.



BUREAUX DIRECTION

DESCRIPTIF TECHNIQUE

- Plateau en panneaux mélaminés alvéolaires Nitech® ép. 38 mm bordés d'un chant de renfort intérieur de 3 mm. Chants ABS anti-choc 2 mm.
- Piétements structure arche métal ruban de section 70 x 30 mm, finition époxy noir, associés à un système poutre autoportant avec plateaux surélevés par entretoises.
- Bureaux équipés de 2 passe-câbles carrés Ø 80 mm finition noire.
- Réglage par vérins Ø 25 mm et de course 10 mm pour corriger les défauts de planéité du sol.
- Meuble de service en panneau mélaminé Structurex® ép. 16 / 25 mm composé de 2 niches ou de 2 tiroirs à ouverture par pression "Touch to open" (selon versions). Positionnable à droite ou à gauche. Dim. L 120 / P 56,5 / H 52,5 cm.
- La liaison bureau et meuble de service se fait grâce à un pied ruban raccourci (H 15 cm) afin que le meuble de service s'intègre parfaitement à la structure du bureau.
- Les tables de conférence sont munies de Top Access doubles en position centrale, de finition coordonnée aux piétements.

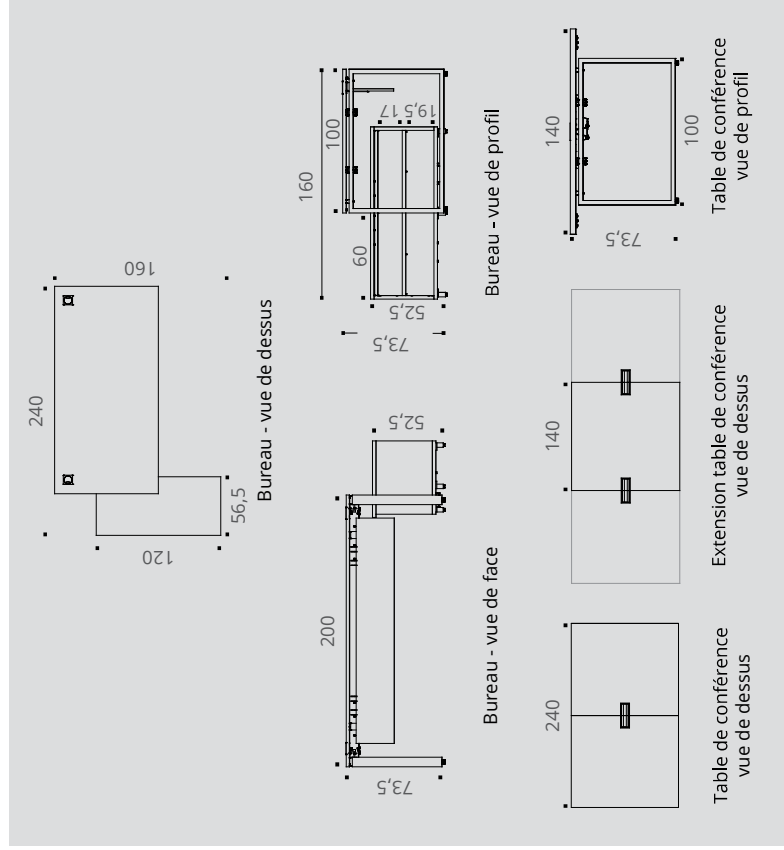



PRESTIGE

GARANTIE
10
ANS



— Piétement métal —



— Plateaux et meubles de service
décor imitation bois ou uni —



P 100 CM

BUREAUX de direction

	Dim. (cm)	Réf.	Finition	Prix HT	+ EC
Bureau droit P 100 / H 73,5 cm	L 200	BG685	+ L	990 €	7,31 €
Bureau sur meuble de service ouvert	Dimensions hors tout P 160 / H 73,5 / L 240 Meuble de service P 56,5 / H 52,5 / L 120 Positionnable à droite ou à gauche	BY845	+ L	1515 €	15,63 €
Bureau sur meuble de service à tiroirs Ouverture des tiroirs par pression "Touch to open"	Dimensions hors tout P 160 / H 73,5 / L 240 Meuble de service P 56,5 / H 52,5 / L 120 Positionnable à droite ou à gauche	BY885	+ L	2320 €	18,93 €
► Option	Dim. (cm)	Réf.	Finition	Prix HT	+ EC
Voile de fond suspendu Structurex® L 166 cm	Pour L 200 H 28 cm réel H 33 cm posé	DA175	+ L	125 €	0,98 €



NOIR



CHÊNE FIL



NEBRASKA



TIMBER



BLANC



— Piétement métal — Plateaux décors imitation bois ou uni —

PRESTIGE



GARANTEE
10
ANS

TABLES de conférence

Les tables de conférence étant composées de plusieurs plateaux, le veinage des plateaux décors imitation bois peut présenter un décalage et ne pas être dans une continuité visuelle.

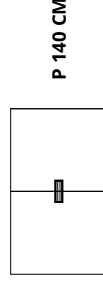

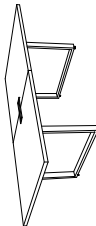
	Dim. (cm)	Réf.	Finition	Prix HT	+ EC
Table de conférence Top Access double inclus	 P 140 / H 73,5 / L 240 (8/10 personnes)	DZ055	+ 	1725 €	10,44 €
Extension centrale pour tables de conférence Top Access double inclus	 P 140 / H 73,5 / L 140 (4 personnes)	DZ065	+ 	1020 €	6,38 €

► Options

Goulotte universelle

P 12 / H 9 / L 60
H utile 8 cm

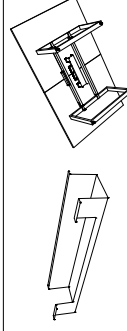

Blocs électriques pour Top Access double

P 12,5 / H 12 / L 29
Équipés de 3 PC + 1 USB A 5v
+ 1 USB C 5v + 1 passage de câbles
Se positionnent sous les Top Access par clipsage

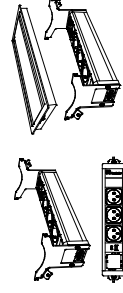

Description	Réf.	Finition	Prix HT	+ EC
Se fixe sous les plateaux par vis à bois	DP045G	Noir	50 €	0,22 €
Élément départ Câble d'alimentation de 2 m inclus	DX375G	Noir	190 €	0,14 €
Élément suivant* Câble de liaison de 2 m inclus	DX385G	Noir	225 €	0,14 €

Options d'équipement connectique voir page 201

* Les Top Access électrifiés peuvent être reliés en série jusqu'à 2 modules suivants maximum pour 1 module départ.



RANGEMENTS



COMFORT 232
Caissons mélaminés
à tiroirs



OPENBOX 238
Caissons mélaminés
à porte



OPTIMAX Evo 240
Caissons Towers



QUIÉTUDE 242
Rangements mélaminés



ALTO 258
Solutions de
rangements



ALTO 262
Bibliothèques



EKO 266
Casiers



KUBO 276
Bibliothèques



PAISIBLE 280
Caissons métal



CLASSIF 282
Rangements métal



COMFORT

Les caissons **Comfort** sont des solutions de rangements individuels de proximité, mobiles ou fixes. De qualité professionnelle, leur design ergonomique associé à un large choix de dimensions et de coloris leur permet de s'associer à toutes nos gammes de bureaux et de s'intégrer facilement à des environnements opérationnels individuels ou partagés.



Caisson mobile slim
Blanc



COMFORT



Caisson mobile, 2 tiroirs dont 1 pour dossiers suspendus
Blanc



Poignée métal design
(en option)



Caissons hauteur bureau P 80 cm
3 tiroirs dont 1 pour dossiers suspendus et 4 tiroirs
Chêne Fil



Caisson hauteur bureau P 60 cm avec top
3 tiroirs dont 1 pour dossiers suspendus
Blanc - Cèdre



COMFORT



Structure et top

Panneaux mélaminés Structurex® ép. 16 et top ép. 25 mm, cadrés collés. Chants ABS anti-choc 2 mm.



Caisson mobile

Caisson hauteur bureau

Structure et top

Structure, top et façade en panneaux mélaminés Structurex® ép. 16 mm, cadrés collés. Chants ABS anti-choc 2 mm.



Caisson mobile slim



Tiroir DS

Tiroir pour dossiers suspendus sur roulette anti-basculement.

Serrure

Serrure centralisée avec 2 clés dont une pliable.



Téléchargez la fiche technique



Poignées standards

Poignées ergonomiques métal aluminium (blanc ou noir en option).



Poignées design

Poignées design métal aluminium, blanc ou noir en option.

CARACTÉRISTIQUES



Caissons, tops et Top box
décorés imitation bois ou unis

Caissons mobiles

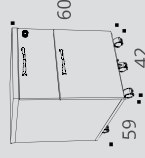

Caisson mobile
2 ou 3 tiroirs

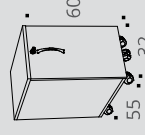

Caisson slim
2 tiroirs

Caissons hauteur bureau

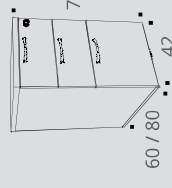

Caisson hauteur bureau
3 ou 4 tiroirs

Caissons hauteur bureau avec top d'extension

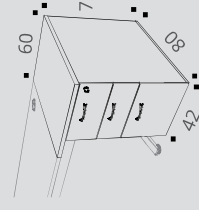

Caisson hauteur bureau
P 80 cm

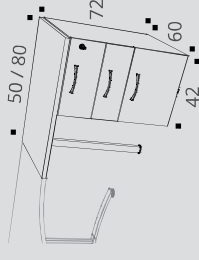

Caisson hauteur bureau P 60 cm
avec top d'extension L 50 / 80 x P 60 cm

DESCRIPTIF TECHNIQUE

Caissons mobile slim

- Structure, top et façade, en panneaux mélaminés Structurex® ép. 16 mm, caisson assemblé usine. Chants ABS anti-choc ép. 2 mm.
- Dim. P 55 x H 60 x L 32 cm.
- 4 roulettes multidirectionnelles. 5^{ème} roulette anti-basculement.
- Ouverture par poignée ergonomique métal aluminium en standard (disponibles en option en noir ou blanc).
- Serrure centralisée avec 2 clés dont une pliable.
- Mini tiroir supérieur H 6 cm en folding noir, sur coulisses à galets. Plumier intégré. Charge maximale 15 kg.
- Tiroir bac inférieur H 20 cm pour dossiers suspendus en folding noir, sur coulisses à billes, extraction totale. Charge maximale 25 kg.

Caissons mobiles et Caissons hauteur bureau

- Panneaux mélaminés Structurex® ép. 16 mm avec inserts métalliques, cadrés collés. Caissons assemblés usine.
- Tops mélaminés Structurex® ép. 25 mm bordés de chants ABS anti-choc 2 mm.
- Tops d'extensions équipés de platines de fixation pour relier les caissons hauteur bureau aux plateaux des bureaux.
- Tiroirs folding bois et fond médium 3 mm finition noire, montés sur coulisses à galets. Plumier inclus dans 1^{er} tiroir.
- Tiroir pour dossiers suspendus sur 5^{ème} roulette anti-basculement.
- Ouverture des tiroirs à 80 %. Poignées ergonomiques métal aluminium en standard (disponibles en option en noir ou blanc). Poignées design en option.
- Serrure centralisée avec 2 clés dont une pliable.
- Amortisseur de fermeture sur les tiroirs plats.
- Top box en panneau mélaminé Structurex® ép. 25 mm, avec partie arrière en Plexiglas blanc, ép 6 mm. Livré démonté.



Caissons décors imitation bois ou unis



CAISSONS MOBILES

Dim. (cm)	Description	Réf.	Finition	Prix HT	+ EC
P 59 / H 60 / L 42	2 tiroirs dont 1 pour dossiers suspendus	AP201	+ []	295 €	3,86 €
	3 tiroirs plats	AP211	+ []	295 €	4,16 €

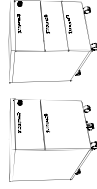

Caissons mobiles
Plumier inclus

CAISSON MOBILE SLIM

Dim. (cm)	Description	Réf.	Finition	Prix HT	+ EC
P 55 / H 60 / L 32	2 tiroirs dont 1 mini tiroir intérieur H 6 cm avec plumier + tiroir bac H 20 cm	DR071	+ []	265 €	2,70 €

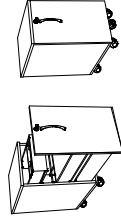

Caisson mobile slim
avec façade
Plumier inclus

► Options

ALUMINIUM
 BLANC
 NOIR

Description	Réf.	Prix HT	+ EC
1 poignée	DX197S	8 €	0,04 €
Jeu de 2 poignées	BA007S	15 €	0,07 €
Jeu de 3 poignées	BA017S	25 €	0,10 €
1 poignée	DX201K	10 €	0,04 €
Jeu de 2 poignées	DX217S	18 €	0,07 €
Jeu de 3 poignées	DX221K	28 €	0,10 €

Poignées métal standards
pour caissons

Poignées métal design
pour caissons





COMFORT

CHÊNE FIL



HÊTRE



NEBRASKA



TIMBER



CÈDRE



BLANC



ARGILE



GRIS



NOIR



BLANC



ARGILE



NOIR



Caissons et tops décors imitation bois ou unis

Top box décors unis

CAISSONS HAUTEUR BUREAU avec Tops



P 60 - P 80 cm

Dim. (cm)

Description

Réf.

Finition caisson

Finition top

Prix HT + EC

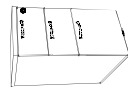

3 tiroirs dont 1 pour dossiers suspendus

4 tiroirs

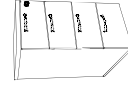

BD26



BD27

450 €

5,28 €

485 €

5,42 €

Caissons hauteur bureau

H 72 / L 42 cm



DR09



DR10

525 €

6,26 €

565 €

6,38 €

CAISSONS HAUTEUR BUREAU avec Top box

P 80 cm

Dim. (cm)

Description

Réf.

Finition caisson

Finition Top box

Prix HT + EC

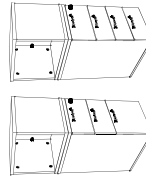

Caissons avec Top box

Panneau arrière du Top box

en Plexiglas blanc

P 80 / H 110 / L 42

DH77

690 €

8,03 €

730 €

8,15 €

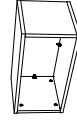

Top box

Panneau arrière du Top box

en Plexiglas blanc

P 80 / H 40 / L 42

AW553

230 €

2,67 €

Options

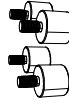

Kit de réhausse

4 patins

Pour surélever les caissons hauteur bureau jusqu'à 74 cm de haut

DP035G

Noir

30 €

0,04 €



CHÊNE FIL HÊTRE NÉBRASKA TIMBER CÈDRE BLANC ARGILE GRIS NOIR

COMFORT

OFFICE EXCELLENCE CERTIFIÉE

NF

GARANTIE 10 ANS

Caissons et tops décors imitation bois ou unis



CAISSONS HAUTEUR BUREAU avec Tops d'extensions

P 60 cm	Dim. (cm)	Description	Réf.	Finition caisson	Finition Top	Prix HT	+ EC	
Caissons retour P 60 cm avec top L 50 / P 60 cm	P 60 / H 72 / caisson L 42 top L 50	3 tiroirs dont 1 pour dossiers suspendus	AP22	+ []	+ []	475 €	5,45 €	
		4 tiroirs plats	AP23	+ []	+ []	510 €	5,58 €	
Caissons retour P 60 cm avec top L 80 / P 60 cm*	P 60 / H 72 / caisson L 42 top L 80	3 tiroirs dont 1 pour dossiers suspendus	AP24	+ []	+ []	515 €	5,90 €	
		4 tiroirs plats	AP25	+ []	+ []	550 €	6,03 €	
Pied de soutien cylindrique	Description	<input type="radio"/> ALUMINIUM <input type="radio"/> BLANC <input checked="" type="radio"/> NOIR		Réf.	Réf.	Prix HT	+ EC	
		Indispensable pour caissons retour P 60 cm avec top L 80 cm	AQ001K	AQ007S	AQ005G	35 €	0,26 €	
P 80 cm	Dim. (cm)	Description		Réf.	Finition caisson	Finition Top	Prix HT	+ EC
		Caissons latéraux P 80 cm avec top L 60 / P 80 cm	P 80 / H 72 / caisson L 42 top L 60	3 tiroirs dont 1 pour dossiers suspendus	AP38	+ []	+ []	575 €
		4 tiroirs plats	AP39	+ []	+ []	615 €	6,78 €	



OPENBOX

Openbox, le rangement de proximité compact et malin !

Les solutions de rangement de proximité **Openbox** représentent un excellent compromis fonctionnalité/budget grâce à leur simplicité et leur modularité. Faciles à installer et simples à utiliser grâce au système d'ouverture de porte « push to open », les solutions **Openbox** permettent une diversité de solutions de rangement compact et de proximité pour chaque collaborateur. Leur modularité et fonctionnalité en font les meubles de rangement les plus adaptés aux besoins basiques des entreprises, sans concession sur la qualité.



CARACTÉRISTIQUES



— Caissons, tops et Top box décors imitation bois ou unis —

DESCRIPTIF TECHNIQUE

Caisson mobile slim

- Structure, top et porte en panneaux mélaminés Structured® ép. 16 mm. Chants ABS anti-choc ép. 2 mm. Dim. P 55 x H 60 x L 32 cm. 4 roulettes.
- Tablette intérieure réglable sur 5 positions.
- Porte battante avec serrure. Poignée ergonomique métal.
- Livré démonté.

Caissons Openbox

- Structure, tablettes et porte en panneaux mélaminés Structured® ép. 16 mm et top ép. 25 mm. Chants ABS anti-choc ép. 2 mm. Patins. Dim. P 80 / 70 / 60 x H 72 x L 42 cm. Tablette réglable sur 5 positions.
- Porte battante avec serrure. Ouverture par pression "push to open".
- Niche intégrée sur partie arrière des caissons P 80 / P 70 cm (positionnable à droite ou à gauche), avec tablette réglable sur 5 positions.
- Livrés démontés.

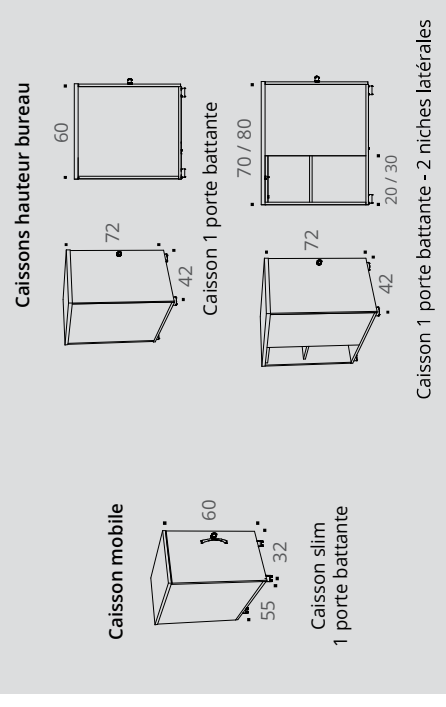

CAISSON MOBILE SLIM



— Caisson décors unis —

	Dim. (cm)	Description	Réf.	Finition	Prix HT	+ EC
Caisson mobile slim à porte	P 55 / H 60 / L 32	1 porte battante - 1 tablette réglable	DR081	+ []	220 €	2,33 €

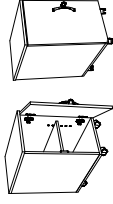

CAISSONS HAUTEUR BUREAU avec Tops



— Caissons décors unis — — Tops caisson décors imitation bois ou unis —

	Dim. (cm)	Description	Réf.	Finition caisson	Finition top	Prix HT	+ EC
P 60 - P 70 - P 80 cm							
Caissons hauteur bureau à porte	P 60	Juxtaposition en retour de bureaux compacts	DR11	+ []	+ []	310 €	3,99 €
	P 70	1 porte battante - 2 niches latérales	DR12	+ []	+ []	340 €	4,67 €
	P 80	1 porte battante - 2 niches latérales	DR13	+ []	+ []	370 €	5,10 €

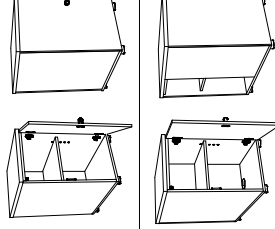

CAISSONS HAUTEUR BUREAU avec Top box



— Caisson et Top box décors unis —

	Dim. (cm)	Description	Réf.	Finition caisson et Top box	Prix HT	+ EC
P 70 - P 80 cm						
Caissons avec Top box	P 70	1 porte battante - 2 niches latérales + Top box	DR143	+ []	505 €	6,38 €
Panneau arrière du Top box en Plexiglas blanc	P 80	1 porte battante - 2 niches latérales + Top box	DR153	+ []	535 €	6,87 €



OPTIMAX EVO

Towers

Les caissons **Optimax** offrent des solutions de rangements ergonomiques à proximité des postes de travail. Ils se déclinent en 2 versions : H 72 cm ou H 110 cm avec Top box. Ils permettent ainsi de structurer les espaces collaboratifs. **Optimax** se positionne à gauche ou à droite de l'utilisateur et se décline en versions unicolore ou bicolore pour mieux s'intégrer au sein de tous les environnements de travail.



Poignées standards

Poignées ergonomiques métal aluminium (blanc ou noir en option).



Poignées design

Poignées design métal aluminium, blanc ou noir en option.



Téléchargez la
fiche technique



CARACTÉRISTIQUES

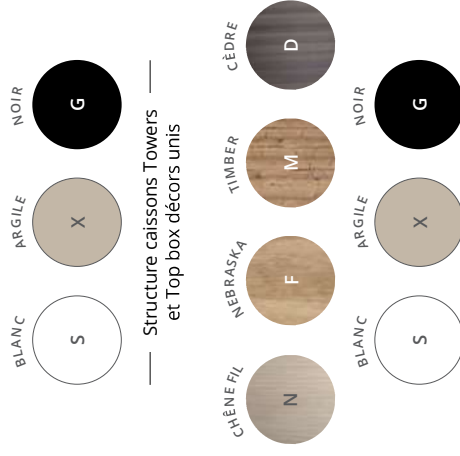

— Tops et façades imitation bois ou unis —



DESCRIPTIF TECHNIQUE

- Structures et façades en panneaux mélaminés Structured® ép. 16 mm, tops ép. 25 mm.
- 2 hauteurs : H 110 (avec top box) / H 72 cm.
- 2 profondeurs : P 80 / 70 cm x L 42 cm.
- Serrure centralisée avec un jeu de 2 clés, dont 1 gainée pliable.
- Mono-façade avec tiroir à extraction totale avec glissières à billes, réversible gauche / droite. Plumier inclus.
- Préhension par poignée métallique finition aluminium en standard.
- Produit livré pré-assemblé avec installation possible par une seule personne.

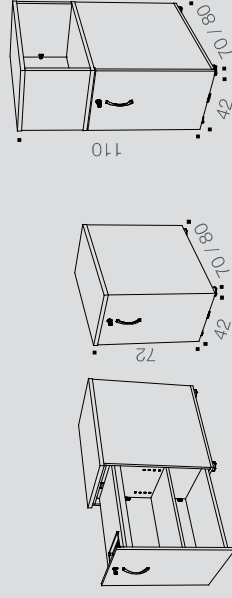

Caisson Tower H 72 cm

Caisson Tower H 110 cm
avec Top box

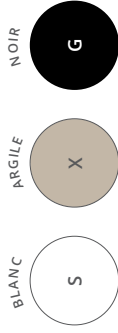

OPTIMAX Evo Towers



— Structure caissons Towers et Top box décors unis —

— Tops et façades décors imitation bois ou unis —

CAISSONS TOWERS

Description	Réf.	Finition structure	Finition top et façade	Prix HT + EC	Réf.	Finition structure	Finition top et façade	Prix HT + EC
-------------	------	--------------------	------------------------	--------------	------	--------------------	------------------------	--------------

Caisson Tower
H 72 / L 42 cm



Se positionne à droite ou à gauche de l'utilisateur

DP77

+ [] + []

695 €

DP78

+ [] + []

725 €

7,70 €



P 70 CM



P 80 CM

Caisson Tower avec Top box
H 110 / L 42 cm

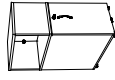

Se positionne à droite ou à gauche de l'utilisateur

DP79

+ [] + []

875 €

DP80

+ [] + []

910 €

9,47 €

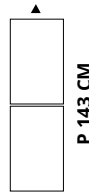

P 143 CM

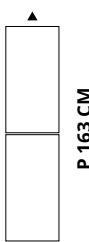

P 163 CM

2 Caissons Towers avec top commun
H 72 / L 42 cm



Pour juxtaposition avec bureau multiposte

DP83

+ [] + []

1450 €

DP84

+ [] + []

1520 €

15,39 €

Options

● ALUMINIUM ○ BLANC ● NOIR

Poignée métal standard pour caissons



Description

1 poignée

Réf.

Standard

Réf.

DX1975

Réf.

DX195G

Prix HT + EC

8 €

0,04 €

Poignée métal design pour caissons



Description

1 poignée

Réf.

DX201K

Réf.

DX2075

Réf.

DX205G

Prix HT + EC

10 €

0,04 €

Kit rails pour dossiers suspendus



Description

Pour dossiers suspendus

Réf.

—

Réf.

DP2775

Réf.

—

Prix HT + EC

48 €

0,11 €



Comment commander ? Caisson Tower H 72 cm, P 70 cm, structure décor **Blanc**, top et façade décor imitation Nebraska = DP77 + [] S [] F []

QUIÉTUDE

Rangements mélaminés

Quiétude est une solution de rangement universelle.

Modulaires et disponibles dans un large choix de coloris, les armoires et bibliothèques **Quiétude** peuvent être assorties à tous les bureaux opératifs et de direction. Utilisées principalement pour ranger les dossiers, documents ou livres, les bibliothèques **Quiétude** servent aussi à organiser et structurer les espaces de travail.



QUIÉTUDE

Rangements mélaminés

2 armoires H 104 cm, portes battantes
2 rangements H 104 cm ouverts
Noir



2 armoires H 104 cm, portes battantes
Rangement H 104 cm ouvert
Hêtre - Blanc



Combinaison de rangements avec alcôve H 201 cm
Blanc - Nebraska



2 bibliothèques H 201 cm, partie haute ouverte, 2 portes basses
Noir - Timber



2 armoires portes battantes H 104 cm
1 colonne H 104 cm
Blanc - Argile



Armoire H 72 cm, portes battantes
Rangement H 104 cm ouvert
Armoire H 104 cm, portes battantes
Blanc



CARACTÉRISTIQUES

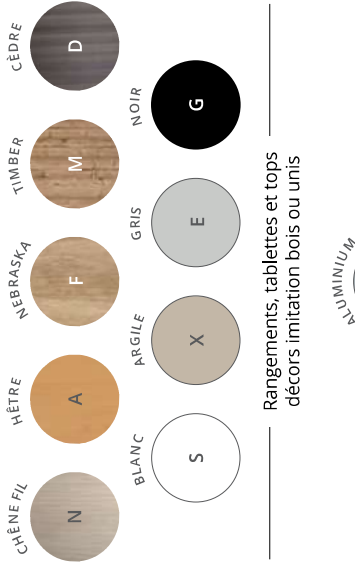

— Tablettes bois ou unis
- - - Tablettes métal

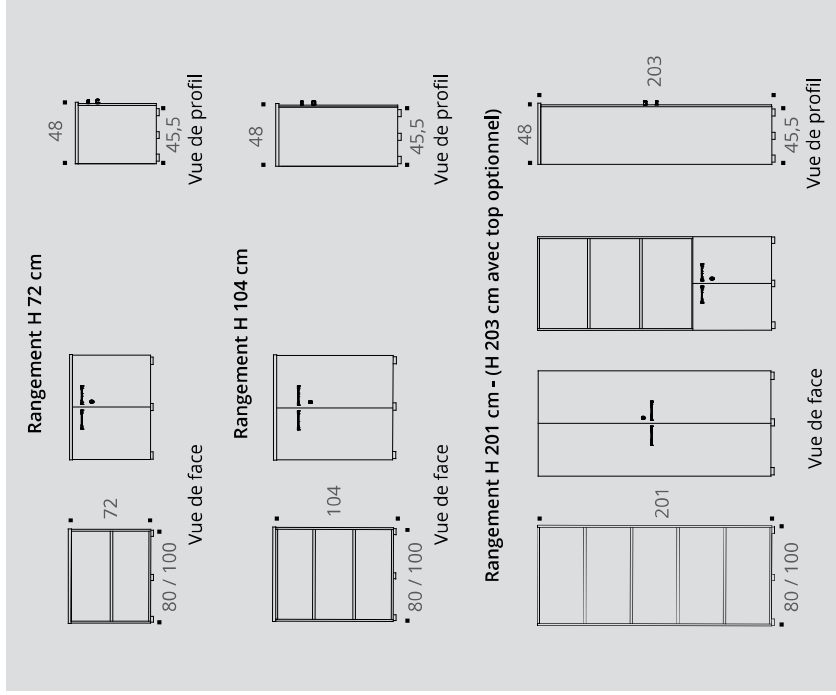

QUIÉTUDE Rangements mélaminés



Structure

Corps et portes en panneaux mélaminés Structurex® ép. 16 mm, top et tablettes mélaminés Structurex® ép. 25 mm (ou tablettes métal selon versions). Chants ABS anti-choc 2 mm.

Tablettes

Tablettes en panneau mélaminé Structurex® ép. 25 mm ou en métal ép. 6/10°, réglables au pas de 32 mm.

Serrure

Serrure 3 points.

Poignées

Poignées design métal aluminium, blanc ou noir en option.



Portes

Portes équipées de joints anti-poussière, munies de charnières métalliques à ouverture 100°.

Vérins

Vérins réglables de l'intérieur des meubles.

Armoire portes battantes
H 201 cm

Armoire portes battantes
H 104 cm

Armoire portes battantes
H 72 cm

DESCRIPTIF TECHNIQUE

- Structures et portes en panneaux mélaminés Structurex® ép. 16 mm, tops et tablettes mélaminés Structurex® ép. 25 mm ou tablettes métal ép. 6/10°, finition aluminium. Chants ABS anti-choc 2 mm.
- Patins réglables pour compenser les défauts de planéité du sol et faciliter l'alignement de plusieurs meubles de même hauteur. Le réglage des patins se fait par l'intérieur des meubles.
- Portes battantes équipées d'un angle d'ouverture de 100° avec charnières métalliques.
- Portes battantes : fermeture 3 points équipée d'une serrure avec un barillet interchangeable. 2 clés dont 1 pliable.
- Structures avec encoche de préhension en métal laqué aluminium en standard. Poignées design disponibles en option en finitions aluminium, noir ou blanc.
- Tablettes en panneau mélaminé Structurex® ép. 25 mm ou en métal ép. 6/10° finition aluminium époxy laqué, pour dossiers suspendus. Pose des tablettes sans outil grâce aux côtés d'armoires pré-perçés.
- Tablettes réglables au pas de 32 mm, profondeur utile 36 cm.
- Châssis télescopiques en option. Préconisations : 1 châssis par rangement H 72 cm, 2 châssis par rangement H 104 et 3 châssis par rangement H 201 cm.





QUIÉTUDE

Rangements mélaminés







Rangements et tops décors imitation bois ou unis



RANGEMENTS ouverts L 80 cm

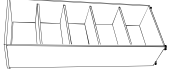

L 80 CM

L 80 cm	Description	Réf.	Finition	Prix HT	+ EC
Rangement H 72 cm P 48 / L 80 cm Top de finition inclus	 Ouvert - 1 tablette Structurex®	BP503	+ []	200 €	4,26 €
Rangements H 104 cm P 48 / L 80 cm Top de finition inclus	 Ouvert - 2 tablettes Structurex®	BU223	+ []	315 €	6,62 €
Rangements H 201 cm P 45,5 / L 80 cm Top de finition optionnel	 Ouvert - 4 tablettes Structurex®	BH813	+ []	360 €	9,93 €
	 Ouvert - 4 tablettes métal dossiers suspendus	BH833	+ []	440 €	8,55 €
► Option - pour rangements H 201 cm	Description	Réf.	Finition	Prix HT	+ EC
Top de finition* Pour rangements H 201 / L 80 cm	 L 80 cm	BH713	+ []	55 €	1,04 €



* Non structurel. Pour une parfaite finition esthétique



QUIÉTUDE

Rangements mélaminés



Rangements, tops et portes décors imitation bois ou unis

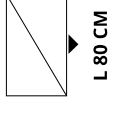

RANGEMENTS portes battantes L 80 cm

L 80 cm	Description	Réf.	Finition	Prix HT	+ EC
Armoire H 72 cm P 48 / L 80 cm Top de finition inclus	 2 portes battantes - 1 tablette Structurex® <i>Permet de positionner 1 niveau de classeurs</i>	BP513	+ []	340 €	5,34 €
Armoires H 104 cm P 48 / L 80 cm Top de finition inclus	 2 portes battantes - 2 tablettes Structurex® ----- 2 portes battantes - 2 tablettes métal dossiers suspendus <i>Permet de positionner 2 niveaux de classeurs</i>	BU243	+ []	470 €	8,19 €
Armoires H 201 cm P 48 / L 80 cm Top de finition optionnel	 2 portes battantes - 4 tablettes Structurex® ----- 2 portes battantes - 4 tablettes métal dossiers suspendus <i>Permet de positionner 5 niveaux de classeurs</i>	BH973	+ []	575 €	13,08 €
Bibliothèque H 201 cm P 48 / L 80 cm Top de finition optionnel	 Partie haute ouverte 2 portes basses - 4 tablettes Structurex®	BH993	+ []	655 €	11,70 €
		BJ013	+ []	525 €	10,97 €

► Option - pour rangements H 201 cm

Top de finition*	Description	Réf.	Finition	Prix HT	+ EC
Pour rangements H 201 / L 80 cm	 L 80 cm	BH713	+ []	55 €	1,04 €

* Non structurel. Pour une parfaite finition esthétique

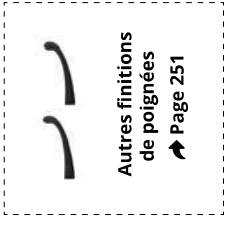







Rangements et tops décors imitation bois ou unis

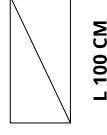

RANGEMENTS ouverts L 100 cm

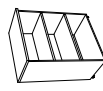
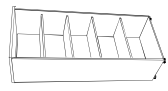

L 100 cm	Description	Réf.	Finition	Prix HT	+ EC
Rangement H 72 cm P 48 / L 100 cm Top de finition inclus		BU323	+ []	240 €	4,94 €
Rangements H 104 cm P 48 / L 100 cm Top de finition inclus		BU343	+ []	380 €	7,92 €
Rangements H 201 cm P 45,5 / L 100 cm Top de finition optionnel		BH823	+ []	420 €	11,70 €
► Option - pour rangements H 201 cm					
Top de finition* Pour rangements H 201 / L 100 cm		BH723	+ []	65 €	1,29 €
		BU353	+ []	415 €	7,14 €
		BH843	+ []	490 €	10,14 €



* Non structurel. Pour une parfaite finition esthétique

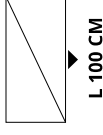

RANGEMENTS portes battantes L 100 cm

L 100 cm	Description	Réf.	Finition	Prix HT	+ EC
Armoire H 72 cm P 48 / L 100 cm Top de finition inclus	 2 portes battantes - 1 tablette Structurex® <i>Permet de positionner 1 niveau de classeurs</i>	BU333	+ []	410 €	6,27 €
Armoires H 104 cm P 48 / L 100 cm Top de finition inclus	 2 portes battantes - 2 tablettes Structurex® ----- 2 portes battantes - 2 tablettes métal dossiers suspendus <i>Permet de positionner 2 niveaux de classeurs</i>	BU363 BU373	+ [] + []	560 € 595 €	9,84 € 9,06 €
Armoires H 201 cm P 48 / L 100 cm Top de finition optionnel	 2 portes battantes - 4 tablettes Structurex® ----- 2 portes battantes - 4 tablettes métal dossiers suspendus <i>Permet de positionner 5 niveaux de classeurs</i>	BH983 BJ003	+ [] + []	680 € 750 €	15,35 € 13,79 €
Bibliothèque H 201 cm P 48 / L 100 cm Top de finition optionnel	 Partie haute ouverte 2 portes basses - 4 tablettes Structurex®	BJ023	+ []	620 €	13,37 €

► Option - pour rangements H 201 cm

Top de finition*	Description	Réf.	Finition	Prix HT	+ EC
Pour rangements H 201 / L 100 cm	 L 100 cm	BH723	+ []	65 €	1,29 €

* Non structurel. Pour une parfaite finition esthétique

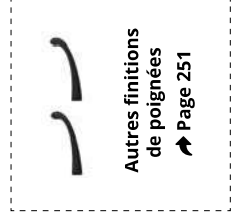



QUIÉTUDE

Rangements mélaminés

GARANTIE 10 ANS



Structures et tablettes décors imitation bois ou unis



RANGEMENTS à composer

Structures, tops et portes à sélectionner

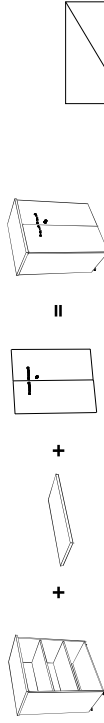
Comment composer vos meubles de rangement ?

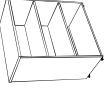
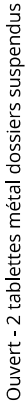
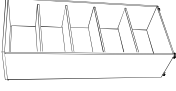
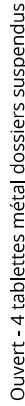
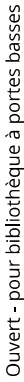

1 Structure + 2 Top + 3 Portes

1 Structures	Description	Réf.	Finition	Prix HT	+ EC	Réf.	Finition	Prix HT	+ EC
Rangement H 69,5 cm P 48 cm <i>Top de finition 2 obligatoire à ajouter</i>	 Ouvert - 1 tablette Structurex®	BH693	+ []	145 €	3,23 €	BH703	+ []	175 €	3,65 €
Rangements H 101,5 cm P 48 cm <i>Top de finition 2 obligatoire à ajouter</i>	 Ouvert - 2 tablettes Structurex®	BH733	+ []	260 €	5,58 €	BH743	+ []	315 €	6,63 €
	 Ouvert - 2 tablettes métal dossiers suspendus	BH753	+ []	300 €	4,89 €	BH763	+ []	350 €	5,85 €
	 Ouvert - 4 tablettes Structurex®	BH813	+ []	360 €	9,93 €	BH823	+ []	420 €	11,70 €
Rangements H 201 cm P 45,5 cm <i>Top de finition non obligatoire</i>	 Ouvert - 4 tablettes métal dossiers suspendus	BH833	+ []	440 €	8,55 €	BH843	+ []	490 €	10,14 €
	 Ouvert - pour bibliothèque à portes basses	DR163	+ []	385 €	9,89 €	DR173	+ []	450 €	12,03 €
Options - pour rangement à composer	Description	Réf.	Finition	Prix HT	+ EC	Réf.	Finition	Prix HT	+ EC
Tablette supplémentaire	 Tablette Structurex®	BJ533	+ []	40 €	0,75 €	BJ543	+ []	45 €	1,05 €
	Tablette métal dossiers suspendus Aluminium	AE301K	—	65 €	0,30 €	AE021K	—	70 €	0,44 €
Châssis dossiers suspendus	 Châssis télescopique Noir <i>Se positionne en partie basse des meubles</i>	AE294G	—	230 €	0,79 €	AE014G	—	245 €	1,00 €
	Lest anti-basculement (commun aux 2 largeurs d'armoires)	AE991K	—	75 €	1,95 €	—	—	—	—



Tops et portes décors imitation bois ou unis

QUIÉTUDE Rangements mélaminés



Comment composer vos meubles de rangement ?

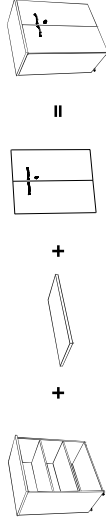

1 Structure + 2 Top + 3 Portes

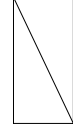

L 100 CM

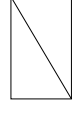

L 80 CM

RANGEMENTS à composer

Structures, tops et portes à sélectionner

2 Tops	Description	Réf.	Finition	Prix HT	+ EC	Réf.	Finition	Prix HT	+ EC	
Tops de finition communs		L 80 ou L 100 cm. Pour 1 meuble de rangement L 80 ou L 100 cm	BH713	+	55 €	1,04 €	BH723	+	65 €	1,29 €
		L 160 ou L 200 cm. Pour 2 meubles de rangement L 80 ou L 100 cm juxtaposés	BJ083	+	110 €	2,06 €	BJ103	+	140 €	2,60 €
		L 240 cm. Pour 3 meubles de rangement L 80 cm juxtaposés	BJ093	+	155 €	3,11 €	—	—	—	—

N'existe pas en version L 300 cm

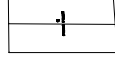

L 100 CM

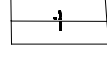

L 80 CM

3 Portes	Description	Réf.	Finition	Prix HT	+ EC	Réf.	Finition	Prix HT	+ EC
2 portes battantes Structurex® Pour rangements ouverts	 Pour rangement H 72 cm et bibliothèque H 201 cm. Jeu de 2 portes Pour rangement H 104 cm. Jeu de 2 portes Pour rangement H 201 cm. Jeu de 2 portes	DH793	+	140 €	1,08 €	DH833	+	170 €	1,34 €
		DH803	+	155 €	1,58 €	DH843	+	180 €	1,92 €
		DH823	+	215 €	3,15 €	DH863	+	260 €	3,65 €

Options - pour portes

ALUMINIUM (●) BLANC (○) NOIR (●)

Description	Réf.	Réf.	Prix HT	+ EC
Jeu de 2 poignées pour armoires	BA001K	BA007S	15 €	0,07 €
Poignées métal design pour armoires	DX211K	DX217S	18 €	0,07 €



Comment commander ? Top de finition pour 1 meuble de rangement L 80 cm, décor Argile = BH713 + [X]



Comment composer vos rangements avec alcôve ?

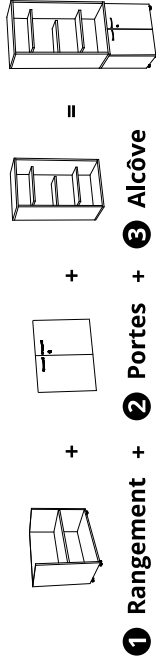

DESCRIPTIF TECHNIQUE

- Structure et tablettes de l'alcôve en panneaux mélaminés Structurex® ép. 25 mm. Chants ABS anti-choc 2 mm.
- Dimensions : H 131 / P 52 cm. 2 largeurs L 80 / L 100 cm.
- Equipé de 3 tablettes suspendues L 58 x P 28 cm.
- Possibilité de retirer la tablette supérieure pour positionner un écran TV (maximum 32 pouces pour alcôve L 80 cm / 40 pouces pour alcôve L 100 cm).
- **Alcôve à positionner obligatoirement sur rangement H 69,5 cm.**

Rangements avec alcôve

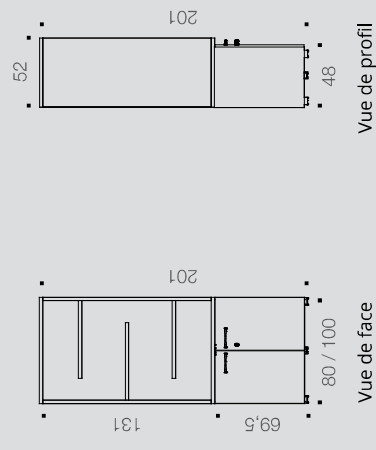

NOUVEAU

QUIÉTUDE

Rangements mélaminés



Rangements décors imitation bois ou unis



RANGEMENTS AVEC ALCÔVE à composer

Rangements, portes et alcôves à sélectionner

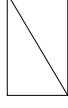

L 80 CM

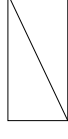

L 100 CM

1 Rangement H 69,5 cm P 48 cm



Ouvert - 1 tablette Structurex®

Description	Réf.	Finition	Prix HT	+ EC	Réf.	Finition	Prix HT	+ EC
Ouvert - 1 tablette Structurex®	BH693	+ []	145 €	3,23 €	BH703	+ []	175 €	3,65 €

2 2 portes battantes Structurex® Pour rangements ouverts



Pour rangement H 72 cm. Jeu de 2 portes

Description	Réf.	Finition	Prix HT	+ EC	Réf.	Finition	Prix HT	+ EC
Pour rangement H 72 cm. Jeu de 2 portes	DH793	+ []	140 €	1,08 €	DH833	+ []	170 €	1,34 €

3 Alcôve avec tablettes P 52 / H 131 cm

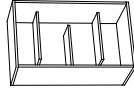

Équipée de 3 tablettes Structurex® fixes
Sens de fil horizontal pour les décors bois

Description	Réf.	Finition	Prix HT	+ EC	Réf.	Finition	Prix HT	+ EC
Équipée de 3 tablettes Structurex® fixes Sens de fil horizontal pour les décors bois	DZ07	+ []	380 €	8,18 €	DZ08	+ []	395 €	9,00 €

COMBINAISON DE RANGEMENTS avec alcôve

Dim. (cm)	Réf.	Finition structure + portes + tablettes	Finition structure alcôve	Prix HT	+ EC
L 240	DZ09	+ []	+ []	1815 €	38,64 €
L 300	DZ10	+ []	+ []	2100 €	44,67 €

2 armoires portes battantes + 1 armoire avec alcôve centrale P 52 / H 201 cm

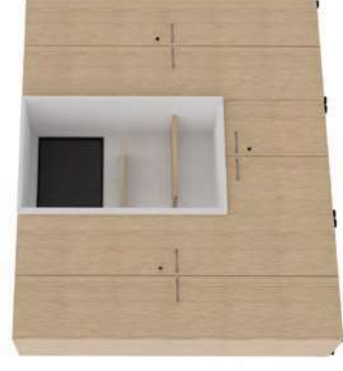
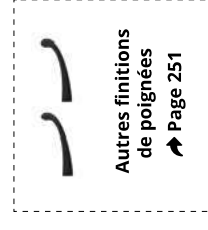
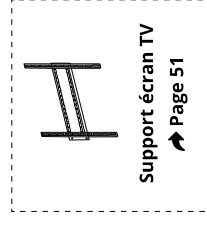
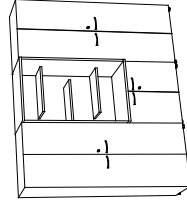

2 armoires hautes + 1 colonne H 203 cm
Blanc - Cèdre



2 colonnes 4 cases H 201 cm
Blanc



3 colonnes 3 cases H 101,5 cm
Argile



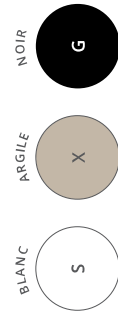

Colonnnes décors unis



Rangements décors imitation bois ou unis

QUIÉTUDE

Rangements mélaminés



COLONNES DE RANGEMENT

Colonnnes uniquement disponibles en décors unis



Description	Réf.	Finition	Prix HT	+ EC
H 69,5 cm - 2 cases H 31,8 cm	AW713	+ []	165 €	1,80 €
H 101,5 cm - 3 cases (2 cases H 31,8 cm + 1 niche centrale H 29,3 cm)	AW723	+ []	190 €	2,51 €
H 201 cm - 4 cases H 47,6 cm	AW743	+ []	220 €	4,50 €

Colonnnes

P 32,5 / L 40 cm
Tablettes fixes

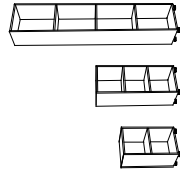

COMBINAISONS DE RANGEMENTS avec colonnes, top commun et tablettes Structuurex®

Colonnnes uniquement disponibles en décors unis

Description	Réf.	Finition colonne	Finition rangements	Prix HT	+ EC
2 Armoires basses + 1 colonne H 72 cm P 48 / H 72 cm	BU42	+ []	+ []	875 €	13,01 €
<i>Chaque armoire H 72 cm portes battantes intègre 1 tablette Structuurex®</i>					
2 Armoires + 1 colonne H 104 cm P 48 / H 104 cm	BU44	+ []	+ []	1160 €	19,41 €
<i>Chaque armoire H 104 cm portes battantes intègre 2 tablettes Structuurex®</i>					
2 Armoires hautes + 1 colonne H 203 cm P 48 / H 203 cm	BU48	+ []	+ []	1510 €	33,26 €
<i>Chaque armoire H 203 cm portes battantes intègre 4 tablettes Structuurex®</i>					
	BU49	+ []	+ []	1735 €	38,30 €



Comment commander ? 1 colonne H 101,5 cm - 3 cases, colonne décor Argile = AW723 + [X]

QUIÉTUDE

Portes coulissantes

Des solutions de rangement confortable et gain de place !

Les armoires de rangement **Quiétude** existent en version portes coulissantes, pour une meilleure ergonomie d'utilisation et pour une optimisation des espaces. Disponibles en 2 hauteurs (H 72 et H 104 cm), leur fonctionnalité sera parfaitement adaptée en utilisation bout de bureau pour les versions H 72 cm en complément de bureaux multipostes (L 143 ou L 163 cm) ou en séparation d'espaces pour l'armoire H 104 cm. Modulaires et pratiques, les armoires à portes coulissantes **Quiétude** procurent un grand confort d'utilisation, grâce à une ouverture de portes facile et silencieuse.



Téléchargez la
fiche technique



CARACTÉRISTIQUES



_____ Rangements, tops et portes
décors imitation bois ou unis

DESCRIPTIF TECHNIQUE

- Structures, portes et tablettes en panneaux mélaminés Structurex® ép. 16 mm, tops mélaminés Structurex® ép. 25 mm, tablettes métal ép. 6/10° selon modèle. Chants ABS anti-choc 2 mm.
- Patins réglables pour compenser les défauts de planéité du sol et faciliter l'alignement de plusieurs meubles de même hauteur. Le réglage des patins se fait par l'intérieur des meubles.
- Portes coulissantes montées sur glissières plastiques, équipées d'1 serrure 1 point, 2 clés dont 1 pliable.
- Poignées avec encoche de préhension en métal laqué aluminium en standard. Poignées design disponibles en option.
- Tablettes en panneau mélaminé Structurex® ép. 16 mm ou en métal ép. 6/10° finition aluminium époxy laqué, pour dossiers suspendus. Pose des tablettes sans outil grâce aux côtés d'armoires pré-perçés. Tablettes réglables au pas de 32 mm, profondeur utile 36 cm.



Portes coulissantes
H 72 cm

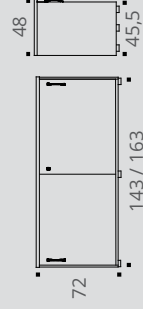

Vue de face

Vue de profil

Portes coulissantes
H 104 cm

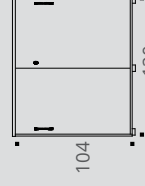

Vue de face

Vue de profil



Rangements, tops et portes décors imitation bois ou unis



RANGEMENTS portes coulissantes

Description	Réf.	Finition	Prix HT	+ EC
-------------	------	----------	---------	------

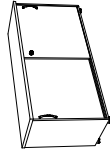

Armoires portes coulissantes

H 72 cm
P 48 cm

L 143 cm

s'utilise seule ou à l'extrémité d'un bench P 143 cm
2 tablettes Structutex®

Permet de positionner 1 niveau de classeurs

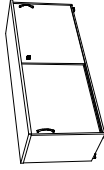

Armoires portes coulissantes

H 104 cm
P 48 / L 120 cm

L 163 cm

s'utilise seule ou à l'extrémité d'un bench P 163 cm
2 tablettes Structutex®

Permet de positionner 1 niveau de classeurs



L 120 cm

2 tablettes métal dossiers suspendus

Permet de positionner 2 niveaux de rangement de dossiers suspendus ou 2 niveaux de classeurs

Options



Poignées métal standards pour armoires



Poignées métal design pour armoires

● ALUMINIUM ○ BLANC ● NOIR

Réf. Prix HT + EC



Réf. Prix HT + EC

BA007S BA005G

15 € 0,07 €

DX217S DX215G

18 € 0,07 €

NOUVEAU

ALTO

Solutions de rangements

Les solutions de rangement **Alto**, modulaires et design, associent fonctionnalité et esprit contemporain.

Parfaitement associées à l'esthétique de la gamme **Alto**, les armoires et console **Alto** complètent l'aménagement de vos espaces de travail en proposant des solutions de rangement de proximité et de séparation d'espaces, pratiques, fonctionnelles et astucieuses.

Sur piétements métal (H 32,5 cm) ou sur patins simples, les rangements **Alto** se distinguent par la diversité des hauteurs disponibles (H 75, H 105, H 146 ou H 176 cm selon versions), une largeur 100 cm facile à utiliser et la combinaison d'un espace bibliothèque ouvert et d'une zone de rangement, à porte battante.





**Armoire porte battante H 105 cm
sur pieds métal**
Noir - Nebraska

ALTO 

**2 armoires porte battante (1 porte à droite
et 1 porte à gauche) H 146 cm sur patins**
Noir - Blanc

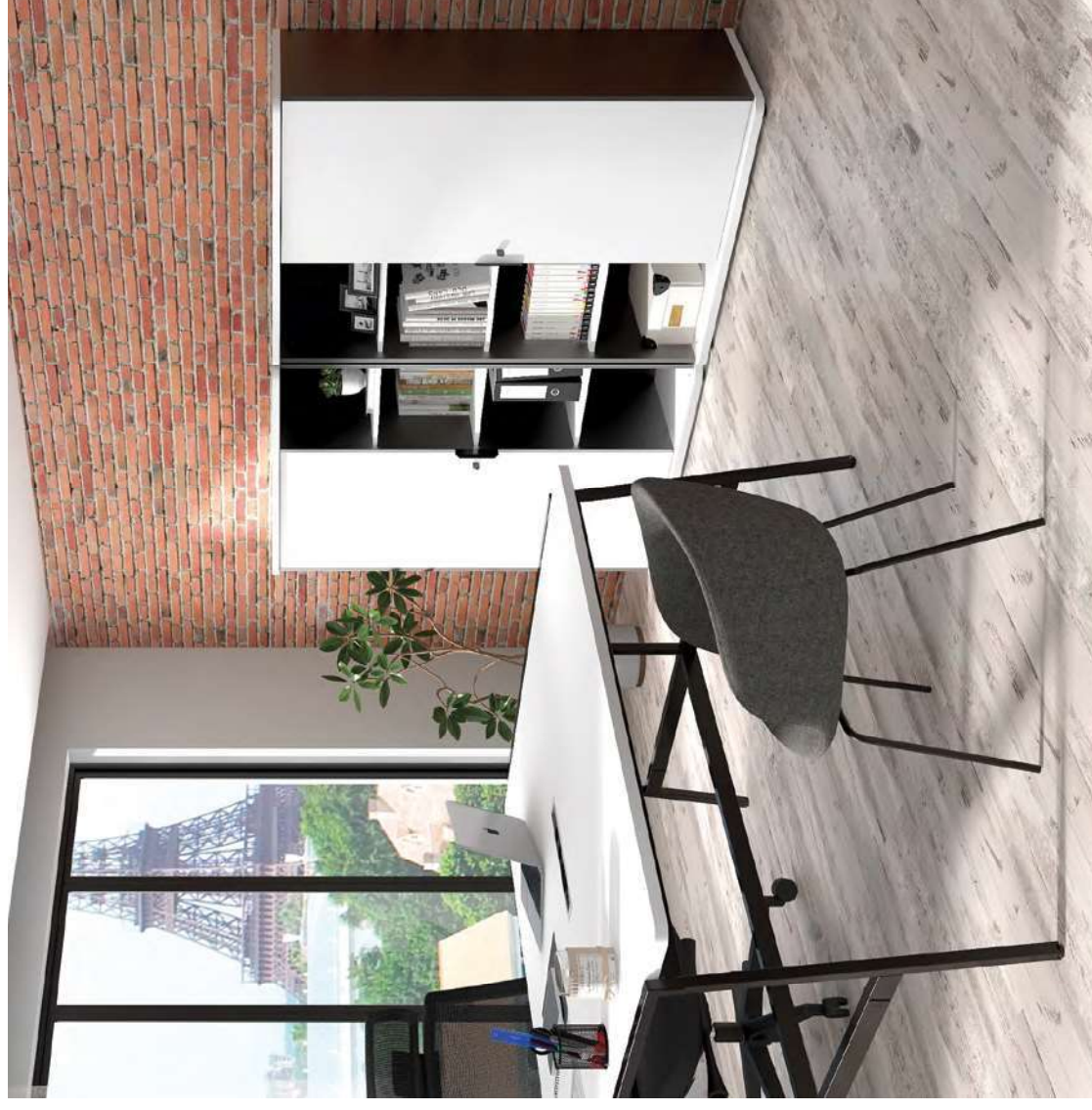



ALTO

Structure

Corps, portes et tablettes en panneaux mélaminés Structurex® ép. 16 mm et top / dessous ép. 25 mm. Chant ABS anti choc 2 mm.



Portes battantes

Portes munies de charnières métalliques à ouverture 100° avec amortisseur de fermeture. Poignée design métal noir.



Armoire porte battante
H 176 / 146 cm



Piètements

Rangement disponible sur 4 pieds métal ou sur 5 patins.

Armoire porte battante
H 105 / 75 cm



Console 2 portes battantes
H 75 cm



Téléchargez la
fiche technique



Tablettes

Tablettes en panneau mélaminé Structurex® ép. 16 mm, réglables au pas de 32 mm.

CARACTÉRISTIQUES

NOIR



Structure décor uni

NEBRASKA



TIMBER



BLANC



Top / base, portes et tablettes
décor imitation bois ou uni

Armoire porte battante H 75 / 105 cm

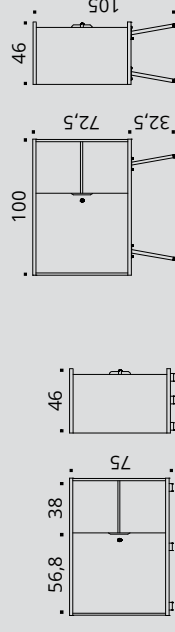

Patins

Pieds métal

Armoire porte battante H 146 / 176 cm

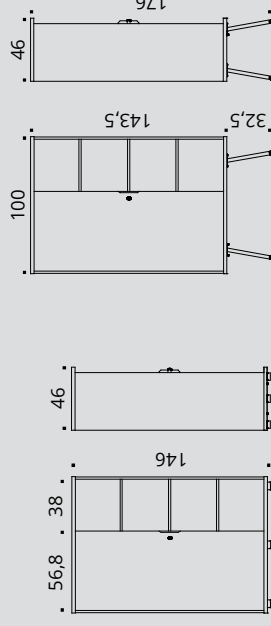

Patins

Pieds métal

Console 2 portes battantes H 75 cm

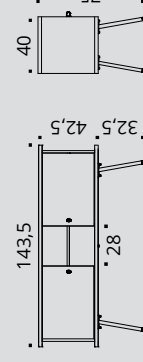

Pieds métal

DESCRIPTIF TECHNIQUE

- Structures, portes et tablettes en panneaux mélaminés Structurex® ép. 16 mm, top et base mélaminés Structurex® ép. 25 mm à coins arrondis. Chants ABS anti choc 2 mm.
- 2 versions de piétements pour compenser les défauts de planéité du sol et faciliter l'alignement de plusieurs meubles de même hauteur :
 - 4 Pieds H 32,5 cm en métal noir de section 25 x 25 mm.
 - 5 Patins H 25 mm (à l'exception du rangement L 143,5 cm) réglables par l'intérieur des meubles.
- Ensemble porte et niches positionnable droite / gauche (lors du montage).
- Portes battantes équipées d'un angle d'ouverture de 100° avec charnières métalliques amorties. Fermeture 3 points (1 point sur rangement 2 portes battantes H 75 cm) équipée d'une serrure avec un barillet interchangeable. 2 clés dont 1 pliable.
- Poignées design métal noir en standard.
- Tablettes en panneau mélaminé Structurex® ép. 16 mm. Montage des tablettes facile grâce aux côtés d'armoires pré-perçés. Tablettes réglables au pas de 32 mm, dim. utiles P 36,5 x L 56,8 / 38 cm (pour armoires 1 porte battante L 100 cm) et P 34,5 x L 28 cm (pour console 2 portes battantes L 143,5 cm).

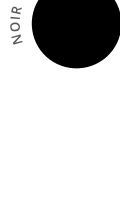

Structure décor uni



Top / base, portes et tablettes
décor imitation bois ou uni

ALTO

GARANTEE
10
ANS

RANGEMENTS portes battantes

NOUVEAU

Sur pieds métal

	Dim. (cm)	Réf.	Finition top / base + portes + tablettes	Prix HT	+ EC
Armoire porte battante H 105 cm 1 tablette Structurex®	P 46 cm / L 100 cm	DY305G	+ L	690 €	7,02 €
Armoire porte battante H 176 cm 3 tablettes Structurex®	P 46 cm / L 100 cm	DY285G	+ L	790 €	11,45 €
Console 2 portes battantes H 75 cm 1 tablette Structurex®	P 40 cm / L 143,5 cm	DY315G	+ L	795 €	7,08 €

Sur patins

	Dim. (cm)	Réf.	Finition top / base + portes + tablettes	Prix HT	+ EC
Armoire porte battante H 75 cm 1 tablette Structurex®	P 46 cm / L 100 cm	DY29G	+ L	560 €	6,57 €
Armoire porte battante H 146 cm 3 tablettes Structurex®	P 46 cm / L 100 cm	DY27G	+ L	660 €	11,00 €



ALTO

Bibliothèques

Des bibliothèques design et évolutives, idéales pour structurer vos espaces !

Parfaitement associées aux finitions de la gamme de bureaux **Alto**, les bibliothèques **Alto** se distinguent par leur design fluide, aérien et contemporain. Modulaires et évolutives, les bibliothèques **Alto** structureront vos espaces de travail de manière légère et s'intégreront idéalement en tant que rangements de proximité design et utiles.

Ouvertes en partie haute, toujours équipées d'un rangement mélaminé fermé en partie basse (1, 2 ou 3 portes à ouverture « push to open ») à ouverture réversible sur l'une ou l'autre face du rayonnage, les bibliothèques **Alto** associent intelligemment l'esthétique des bibliothèques et la fonctionnalité des armoires.

Elles sont modulables à l'infini grâce au système « départ suivant » et peuvent être équipées de bacs de rangement de finition noire, pratiques et déco.

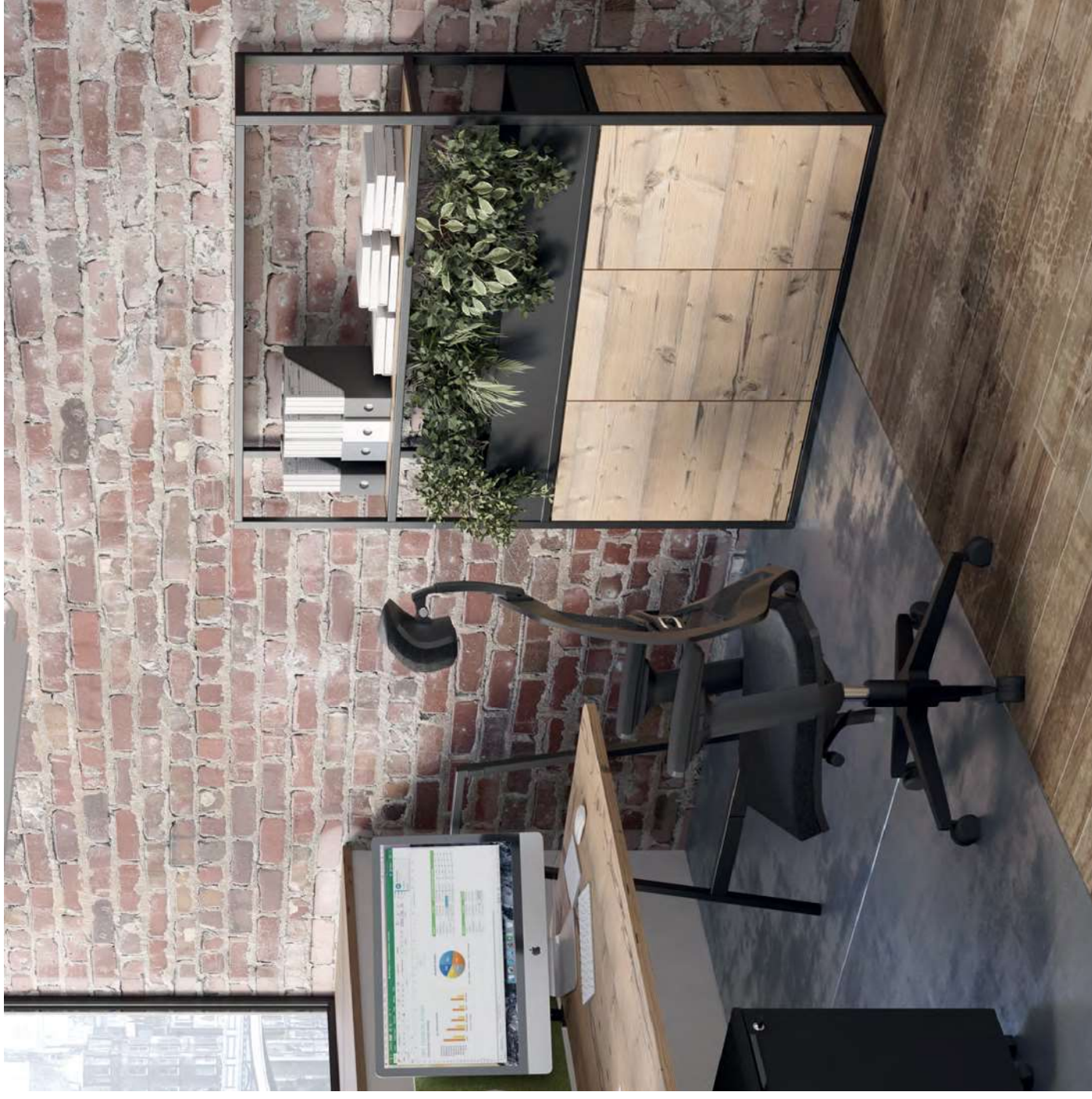

**Bibliothèque 2 portes module départ,
bibliothèque 1 porte module suivant
et bibliothèque 2 portes module suivant**
Noir - Nebraska



**Bibliothèque 3 portes module départ,
bibliothèque 3 portes module suivant
et bureau d'extension**
Noir - Blanc



ALTO

GARANTIE
10
ANS

Structure

Structure tubulaire métal, en tube d'acier 25 x 25 mm, finition époxy laqué noir.

Corps et tablettes

Panneaux mélaminés Structurex® ép. 16 mm. Chants ABS anti-choc 2 mm. Sens de fil horizontal pour les corps décors bois.

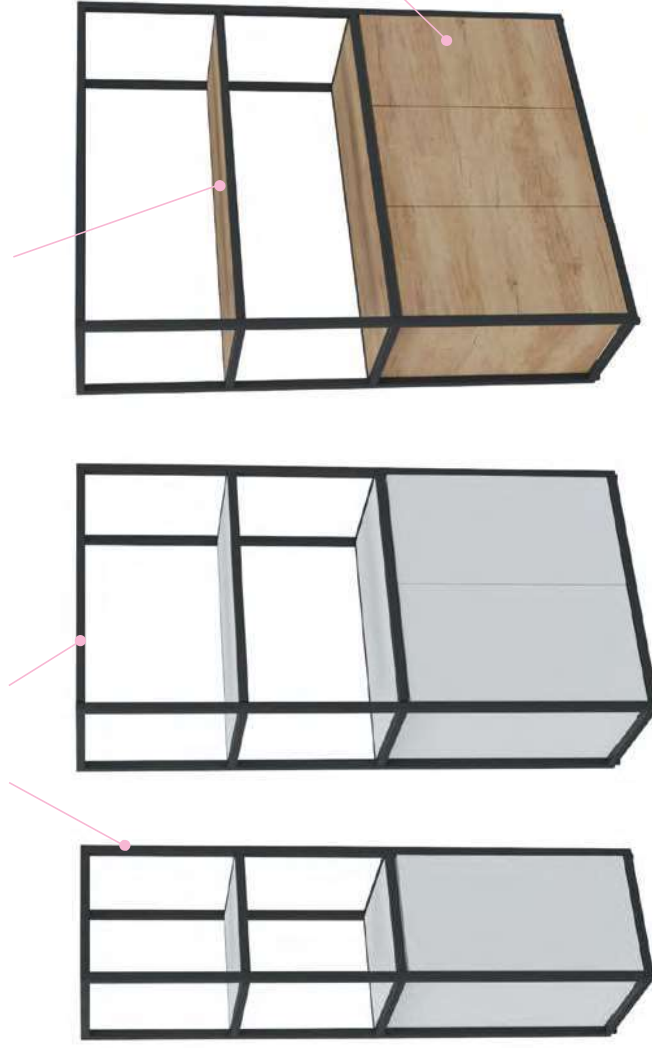

Bibliothèque 1 porte

Bibliothèque 2 portes

Bibliothèque 3 portes

Portes battantes

Portes munies d'un système d'ouverture par pression « push to open » avec charnières amorties

Téléchargez la
fiche technique



CARACTÉRISTIQUES

NOIR

5

— Structure métal —

NEBRASKA



TIMBER



BLANC



Corps et tablettes

décor imitation bois ou uni

Sens du fil horizontal

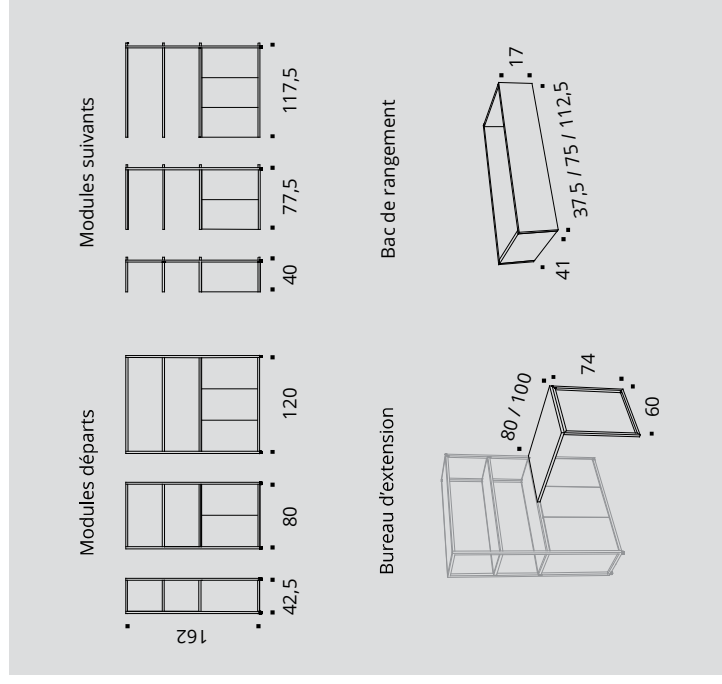

DESCRIPTIF TECHNIQUE

- Bibliothèques de rangement à structure tubulaire métal, en tube d'acier 25 x 25 mm, finition époxy laqué noir. Assemblage par juxtaposition des éléments départ / suivants.
- Dim. H 162 cm / P 41,5 cm. 3 largeurs L 42,5 / 80 / 120 cm (éléments départs) – L 40 / 77,5 / 117,5 cm (éléments suivants).
- Corps et tablettes en panneaux mélaminés Structurex® ép. 16 mm. Chants ABS antichoc 2 mm. Sens du fil horizontal pour les corps décors bois.
- Meubles bas munis d'1, 2 ou 3 portes battantes (selon version). Portes munies d'un système d'ouverture par pression "push to open" avec charnières amorties.
- Bureaux d'extension munis d'1 piétement métal de soutien de type ruban, 25 x 25 mm, finition époxy laqué noir. Plateaux en panneaux mélaminés ép. 25 mm. Dim. P 60 / H 74 / L 80 - 100 cm. Se fixent uniquement en complément des bibliothèques L 120 cm.
- Bacs de rangement optionnels, à poser. Fabrication en panneau mélaminé ép. 16 mm, décor noir. Dim. utiles P 38 / H 17 / L 34 - 71,5 - 109,5 cm. Fixation par pastilles velcro.

ALTO

GARANTIE
10
ANS

— Structure métal — Corps et tablettes
décor imitation bois ou uni
Sens du fil horizontal



DÉPART



SUIVANT

RANGEMENT - BIBLIOTHÈQUES

	Réf.	Finition corps et tablettes	Prix HT	+ EC	Réf.	Finition corps et tablette	Prix HT	+ EC
Bibliothèque H 162 cm Module L 40 cm - 1 porte P 41,5 / H 162 cm	DT985	+	720 €	5,84 €	DU015	+	620 €	4,79 €
Bibliothèque H 162 cm Module L 80 cm - 2 portes P 41,5 / H 162 cm	DT995	+	810 €	8,63 €	DU025	+	710 €	7,58 €
Bibliothèque H 162 cm Module L 120 cm - 3 portes P 41,5 / H 162 cm	DU005	+	975 €	12,63 €	DU035	+	875 €	11,58 €

► Options

Bureaux d'extension
pour module L 120 cm
uniquement
H 74 cm



Dim. (cm)	Réf.	Finition plateau	Prix HT	+ EC
P 60 / L 80	DW645	+	295 €	1,90 €
P 60 / L 100	DS395	+	315 €	2,24 €

ACCESSOIRES

Bacs de rangement
P 41 / H 17 cm



Dim. (cm)	Réf.	Finition	Prix HT	+ EC
L 37,5	DU045G		120 €	0,68 €
L 75	DU055G	Noir	140 €	1,20 €
L 112,5	DU065G		160 €	1,58 €



Comment commander ? Bibliothèque H 162 cm, module départ L 80 cm, décor imitation Timber = DT995 + [M]

EKO Casiers

Les casiers de rangement individuels Eko se déclinent dans de multiples configurations juxtaposables.

Conçus pour ranger du matériel professionnel ou des effets personnels (sac ou casque de moto), les casiers Eko s'installent dans les flex offices comme dans les espaces de coworking où chaque utilisateur dispose d'une case personnelle sécurisée pour organiser son espace de rangement selon ses besoins.





Serrure à clé



Fournie avec un jeu de 2 **clés** dont 1 pliable

Poignées serrure à code



Mode privé : la serrure se réinitialise à chaque ouverture (noir)



Mode privé : la serrure conserve le code programmé (noir ou blanc)



Porte vestiaire

Équipée de charnières amorties à la fermeture et munie d'un crochet patère



Porte standard ou porte avec fente courrier

Équipée de charnières amorties à la fermeture



Casier 12 cases

portes fente courrier et portes vestiaires avec socle mélaminé optionnel



Casier 9 cases

portes standards et portes fente courrier avec socle métal optionnel



Casier 6 cases

portes standards avec patins



Casier 4 cases

portes standards avec socle métal optionnel



Casier 4 cases portes standards avec socle métal
Structure Noir - Portes Blanc



Casier 12 cases portes standards avec patins
Structure Blanc - Portes Argile / Blanc



Casiers 9 cases portes fente courrier et portes vestiaires
avec socle mélaminé
Structure Argile - Portes Timber / Blanc

CARACTÉRISTIQUES



— Structure et socle mélaminé — — — Poignée Serrure —
— — — décores unis



— — — Portes décores imitation bois ou unis — — —

Téléchargez la
fiche technique



EKO Casiers

Casiers

Casiers grande contenance pouvant contenir un casque de moto.



Structure

Structure en panneaux mélaminés Structurex® ép. 16 mm, chants ABS anti-choc 2 mm.

GARANTIE
10
ANS

Porte étiquette

Porte étiquette adhésif avec étiquette blanche.

Portes

Portes standards, portes vestiaires ou portes avec fente courrier. Équipées de charnières amorties à la fermeture.



Casier 12 cases
portes fente courrier
et portes vestiaires

Casier 9 cases
portes standards
avec socle mélaminé optionnel

NOUVEAU
Casier 4 cases
portes standards
avec socle métal optionnel

NOUVEAU

Casier 4 cases

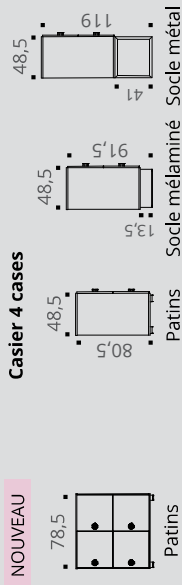

Casiers 6 / 9 cases

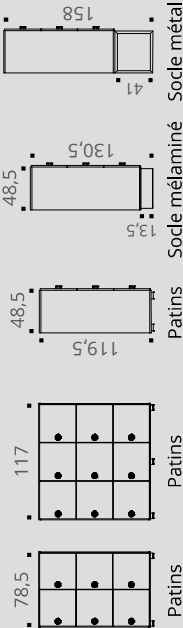

Casier 12 cases

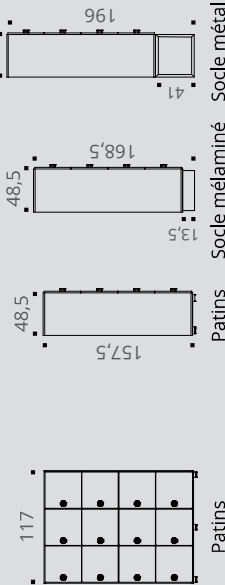

DESCRIPTIF TECHNIQUE

- Casiers de rangement (4, 6, 9 ou 12 cases avec fond structurel) en panneaux mélaminés Structurex® ép. 16 mm. Chants ABS anti-choc 2 mm.
 - Dimensions utiles d'1 case : P 42,5 x H 37 x L 37 cm.
 - Porte standard (H 38 x L 38 cm), porte avec fente courrier (H 35,5 x L 38 cm) ou porte vestiaire (H 76,5 x L 38 cm) en panneaux mélaminés Structurex® ép. 16 mm. Portes équipées d'une poignée serrure à code mode privé (blanc ou noir) ou à code mode public (noir) ou d'une serrure à clé. Munies de charnières amorties à la fermeture et d'une porte étiquette. Porte vestiaire munie d'un crochet patère.
- Les casiers Eko peuvent être commandés équipés de portes (prêts à l'emploi) ou vides, avec portes en option. En version équipée avec des portes (portes standards, portes avec fente courrier ou portes vestiaires), les portes auront toujours la même finition. En version vide non équipée, vous pouvez choisir les finitions des portes, combiner différentes finitions pour animer vos façades et obtenir des casiers multicolores.*

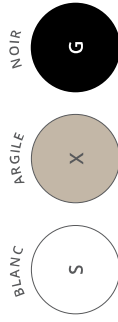

— Structure et socle mélaminé —
— décors unis

CASIER S OUVERTS à composer

Casiers, socles et portes à sélectionner

Comment composer vos casiers Eko ?

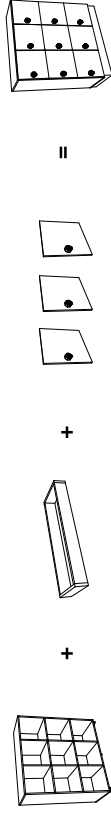

1 Casier ouvert + **2 Socle** + **3 Jeu de portes** = **Casier équipé**

1 Casiers ouverts

Description	Dim. (cm)	Réf.	Finition structure	Prix HT	+ EC
NOUVEAU 4 cases	H 80,5 / L 78,5	DY133	+ []	350 €	4,28 €
NOUVEAU 6 cases	H 119,5 / L 78,5	DN523	+ []	490 €	6,98 €
NOUVEAU 9 cases	H 119,5 / L 117	DK123	+ []	620 €	8,85 €
NOUVEAU 12 cases	H 157,5 / L 117	DK133	+ []	750 €	11,40 €

Casiers ouverts P 44,5 cm

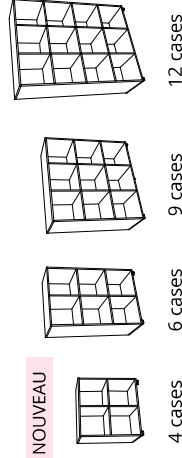

CASIER S 4 ET 6 CASES

CASIER S 9 ET 12 CASES

2 Socles (optionnels)

Socle mélaminé H 13,5 / L 73 - 111 cm Vérins	Socle métal H 41 / L 78,5 - 117 cm Vérins	Réf.	Finition socle	Prix HT	+ EC	Réf.	Finition socle	Prix HT	+ EC
		DN533	+ []	85 €	0,83 €	DK183	+ []	120 €	1,05 €
		DY195G DY197S	Noir Blanc	200 €	1,12 €	DY205G DY207S	Noir Blanc	230 €	1,38 €

NOUVEAU

CHÈNE FIL

NEBRASKA

TIMBER

CÈDRE

BLANC

ARGILE

NOIR

BLANC

NOIR

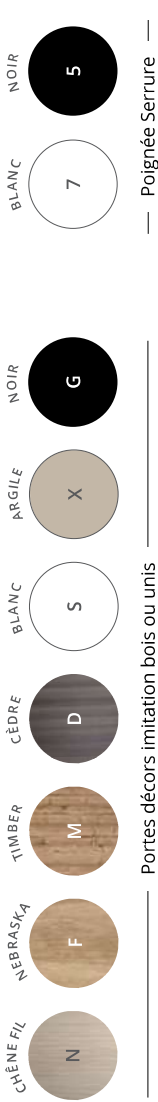

EKO Casiers

GARANTIE
10
ANS

CASIER S OUVERTS à composer

Casiers, socles et portes à sélectionner



PORTES STANDARDS H 38,5 CM



PORTES FENTE COURRIER H 35,5 CM

Portes (optionnelles)

Types de serrures	Réf.	Finition portes	Finition serrures	Prix HT	+ EC	Réf.	Finition portes	Finition serrures	Prix HT	+ EC
 Kit de 3 portes avec serrures Pour casiers 6, 9 et 12 cases	DX02	+ []	+ []	280 €	1,43 €	DX03	+ []	+ []	280 €	1,35 €
	DZ43	+ []	+ [5]	350 €	1,43 €	DZ44	+ []	+ [5]	350 €	1,35 €
	DZ453	+ []	—	200 €	1,19 €	DZ463	+ []	—	200 €	1,11 €
 NOUVEAU Kit de 4 portes avec serrures Pour casiers 4 et 12 cases	DY17	+ []	+ []	405 €	1,50 €	DY18	+ []	+ []	405 €	1,43 €
	DZ47	+ []	+ [5]	510 €	1,50 €	DZ48	+ []	+ [5]	510 €	1,43 €
	DZ493	+ []	—	270 €	1,20 €	DZ503	+ []	—	270 €	1,13 €

Porte vestiaire (optionnelle)

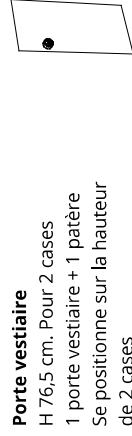

Description	Réf.	Finition porte	Finition serrure	Prix HT	+ EC
Porte vestiaire H 76,5 cm. Pour 2 casiers	DX04	+ []	+ []	145 €	0,68 €
1 porte vestiaire + 1 patère	DZ51	+ []	+ [5]	175 €	0,68 €
Se positionne sur la hauteur de 2 casiers	DZ523	+ []	—	100 €	0,56 €

Option

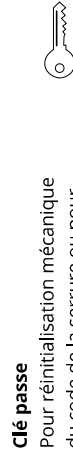

Clé passe	Réf.	Prix HT	+ EC
Pour réinitialisation mécanique	DE294Z	18 €	0,07 €
du code de la serrure ou pour ouverture de la serrure à clé	DZ834Z	18 €	0,07 €
	DZ844Z	10 €	0,03 €





EKO Casiers



— Structure et socle mélaminé —
décoris unis

Portes décors imitation bois ou unis

— Poignée Serrure —

CASIER S ÉQUIPÉS DE SERRURES À CODES

avec portes unicolores

NOUVEAU



PORTES STANDARDS



PORTES FENTE COURRIER

Type de serrures	Réf.	Finition structure	Finition portes	Finition serrures	Prix HT	+ EC	Réf.	Finition structure	Finition portes	Finition serrures	Prix HT	+ EC
Casiers 4 cases avec portes P 48,5 / H 80,5 / L 78,5 cm	DY14	+ []	+ []	+ []	755 €	5,78 €		+ []	+ []	+ []	755 €	5,70 €
	DZ53	+ []	+ []	+ [5]	860 €	5,78 €		+ []	+ []	+ [5]	860 €	5,70 €
Casiers 6 cases avec portes P 48,5 / H 119,5 / L 78,5 cm	DW90	+ []	+ []	+ []	1050 €	9,83 €		+ []	+ []	+ []	1050 €	9,68 €
	DZ55	+ []	+ []	+ [5]	1190 €	9,83 €		+ []	+ []	+ [5]	1190 €	9,68 €
Casiers 9 cases avec portes P 48,5 / H 119,5 / L 117 cm	DW91	+ []	+ []	+ []	1460 €	13,13 €		+ []	+ []	+ []	1460 €	12,90 €
	DZ57	+ []	+ []	+ [5]	1670 €	13,13 €		+ []	+ []	+ [5]	1670 €	12,90 €
Casiers 12 cases avec portes P 48,5 / H 157,5 / L 117 cm	DW92	+ []	+ []	+ []	1870 €	17,10 €		+ []	+ []	+ []	1870 €	16,80 €
	DZ59	+ []	+ []	+ [5]	2150 €	17,10 €		+ []	+ []	+ [5]	2150 €	16,80 €

CASIER S 4 ET 6 CASES

CASIER S 9 ET 12 CASES

Options	Réf.	Finition socle	Prix HT	+ EC	Réf.	Finition socle	Prix HT	+ EC
Socle mélaminé H 13,5 / L 73 - 111 cm Véris	DN533	+ []	85 €	0,83 €	DK183	+ []	120 €	1,05 €
Socle métal H 41 / L 78,5 - 117 cm Véris	DY195G	Noir	200 €	1,12 €	DY205G	Noir	230 €	1,38 €
	DY197S	Blanc	200 €	1,12 €	DY207S	Blanc	230 €	1,38 €

NOUVEAU

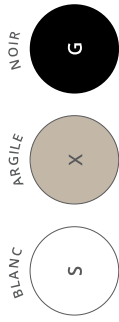

— Structure et socle mélaminé —
décoris unis



— Portes décors imitation bois ou unis



— Poignée Serrure



EKO Casiers



CASIER SERRURES À CODES avec portes vestiaires unicolores

NOUVEAU



PORTES FENTE COURRIER



PORTES STANDARDS

Type de serrures	Réf.	Finition structure	Finition portes	Finition serrures	Prix HT	+ EC
Serrures à code mode privé Serrures à code mode public	DW96	+ []	+ []	+ []	1240 €	12,15 €
	DZ61	+ []	+ []	+ [5]	1380 €	12,15 €
Serrures à code mode privé Serrures à code mode public	DW97	+ []	+ []	+ []	1650 €	16,13 €
	DZ63	+ []	+ []	+ [5]	1860 €	16,13 €

Casiers 3 portes et 3 portes vestiaires avec patères
P 48,5 / H 119,5 / L 117 cm

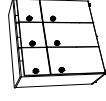

Casiers 6 portes et 3 portes vestiaires avec patères
P 48,5 / H 157,5 / L 117 cm

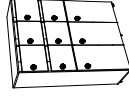

NOUVEAU

Type de serrures

Type de serrures	Réf.	Finition structure	Finition portes	Finition serrures	Prix HT	+ EC
Serrures à code mode privé Serrures à code mode public	DY16	+ []	+ []	+ []	640 €	5,63 €
	DZ65	+ []	+ []	+ [5]	700 €	5,63 €
Serrures à code mode privé Serrures à code mode public	DX00	+ []	+ []	+ []	780 €	8,33 €
	DZ66	+ []	+ []	+ [5]	840 €	8,33 €
Serrures à code mode privé Serrures à code mode public	DX01	+ []	+ []	+ []	1430 €	15,15 €
	DZ67	+ []	+ []	+ [5]	1570 €	15,15 €

Casier 2 portes vestiaires avec patères
P 48,5 / H 80,5 / L 78,5 cm



Casier 2 niches et 2 portes vestiaires avec patères
P 48,5 / H 119,5 / L 78,5 cm

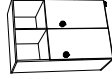

Casier 6 portes vestiaires avec patères
P 48,5 / H 157,5 / L 117 cm





EKO Casiers

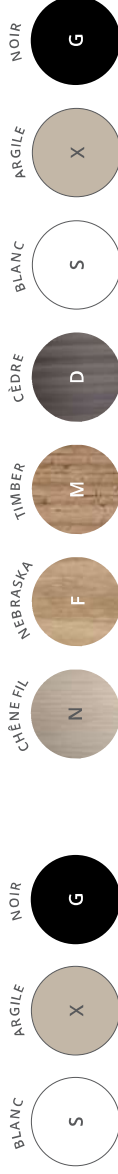

— Structure et socle mélaminé —
décoris unis

Portes décoris imitation bois ou unis

CASIER S ÉQUIPÉS DE SERRURES À CLÉ avec portes unicolores

NOUVEAU



PORTES STANDARDS



PORTES FENTE COURRIER

	Réf.	Finition structure	Finition portes	Prix HT	+ EC	Réf.	Finition structure	Finition portes	Prix HT	+ EC
Casiers 4 cases avec portes P 48,5 / H 80,5 / L 78,5 cm	DZ68	+ []	+ []	620 €	5,48 €		+ []	+ []	620 €	5,40 €
Casiers 6 cases avec portes P 48,5 / H 119,5 / L 78,5 cm	DZ70	+ []	+ []	890 €	9,35 €		+ []	+ []	890 €	9,20 €
Casiers 9 cases avec portes P 48,5 / H 119,5 / L 117 cm	DZ72	+ []	+ []	1220 €	12,41 €		+ []	+ []	1220 €	12,18 €
Casiers 12 cases avec portes P 48,5 / H 157,5 / L 117 cm	DZ74	+ []	+ []	1550 €	16,14 €		+ []	+ []	1550 €	15,84 €

► Options

CASIER S 4 ET 6 CASES

CASIER S 9 ET 12 CASES

	Réf.	Finition socle	Prix HT	+ EC	Réf.	Finition socle	Prix HT	+ EC
Socle mélaminé H 13,5 / L 73 - 111 cm Vérins	DN533	+ []	85 €	0,83 €	DK183	+ []	120 €	1,05 €
Socle métal H 41 / L 78,5 - 117 cm Vérins	DY195G DY197S	Noir Blanc	200 €	1,12 €	DY205G DY207S	Noir Blanc	230 €	1,38 €

NOUVEAU

NOUVEAU

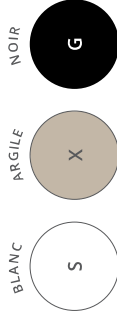

— Structure et socle mélaminé —
décoris unis



Portes décors imitation bois ou unis



CASIER SERRÉS À CLÉ

avec portes vestiaires unicolores

NOUVEAU



PORTES FENTE COURRIER



PORTES STANDARDS

	Réf.	Finition structure	Finition portes	Prix HT	+ EC	Réf.	Finition structure	Finition portes	Prix HT	+ EC
Casiers 3 portes et 3 portes vestiaires avec patères P 48,5 / H 119,5 / L 117 cm	DZ76	+ L	+ L	1080 €	11,67 €	DZ77	+ L	+ L	1080 €	11,60 €
Casiers 6 portes et 3 portes vestiaires avec patères P 48,5 / H 157,5 / L 117 cm	DZ78	+ L	+ L	1410 €	15,41 €	DZ79	+ L	+ L	1410 €	15,26 €



Casier 2 portes vestiaires avec patères
P 48,5 / H 80,5 / L 78,5 cm



Réf.	Finition structure	Finition portes	Prix HT	+ EC
DZ80	+ L	+ L	550 €	5,39 €

Casier 2 niches et 2 portes vestiaires avec patères
P 48,5 / H 119,5 / L 78,5 cm

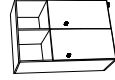

Réf.	Finition structure	Finition portes	Prix HT	+ EC
DZ81	+ L	+ L	690 €	8,09 €

Casier 6 portes vestiaires avec patères
P 48,5 / H 157,5 / L 117 cm



Réf.	Finition structure	Finition portes	Prix HT	+ EC
DZ82	+ L	+ L	1270 €	14,67 €



KUBO

Système de rangement modulaire et évolutif, Kubo agrément vos espaces, apporte de la couleur et vous offre un grand volume de rangement, pratique et agréable à utiliser.

Les bibliothèques Kubo offrent des espaces de rangement de proximité alternatifs (ouverts et fermés), décoratifs et fonctionnels, d'un style contemporain. De finition soignée, associant des combinaisons bicolores, pratique à utiliser grâce à ses portes coulissantes, Kubo s'intègre parfaitement au sein des espaces de travail formels ou informels.

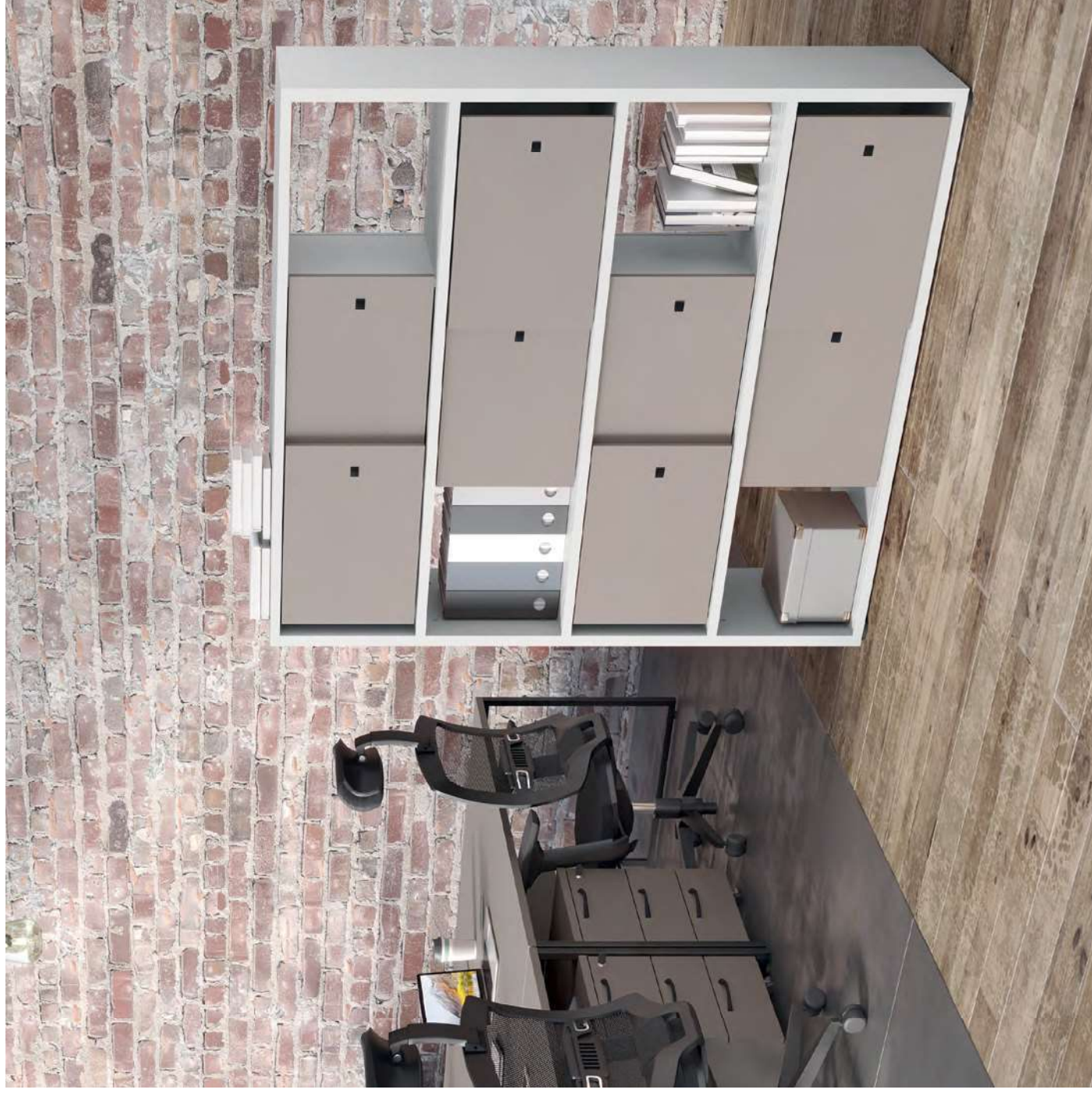

CARACTÉRISTIQUES



— Structure décors imitation bois ou uni
Sens de fil horizontal pour les décors bois

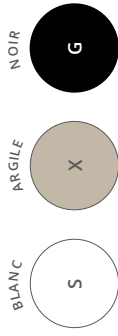

— Portes décors unis



— Coussins tissu chiné Step Mélange pour banc mobile

Autres tissus nous consulter

KUBO

Portes

Portes coulissantes en panneaux mélaminés Structurex® ép. 16 mm équipées d'un bouton-poignée noir.

Structure

Structure en panneaux mélaminés Structurex® ép. 25 mm. Séparation et fond en panneaux mélaminés Structurex® ép. 16 mm. Chants ABS anti-choc 2 mm.

Téléchargez la
fiche technique



GARANTIE
10
ANS



Patins

Patins de réglage Ø 55 mm / H 2,5 cm pour compenser les défauts de planéité du sol.

Bibliothèque 4 niveaux

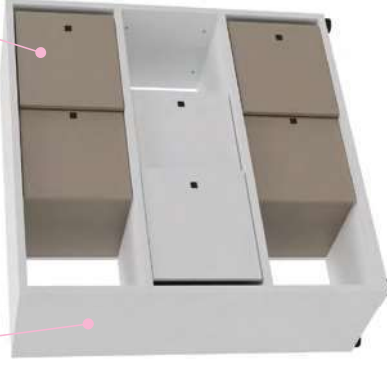

Bibliothèque 3 niveaux



Bibliothèque 2 niveaux



Banc mobile

DESCRIPTIF TECHNIQUE

- Bibliothèques de rangement (2, 3 ou 4 niveaux) en panneaux mélaminés Structurex®, ép. 25 mm pour la structure, ép. 16 mm pour la séparation et le fond. Chants ABS antichoc 2 mm. Sens de fil horizontal pour les structures à décors bois. Livré démonté.
- Dim. P 41,5 / H 81-119-157 / L 120 cm
- Dimensions utiles d'1 module : niche ouverte P 41,5 / H 35,5 / L 35,5 cm - niche à portes coulissantes P 34,5 / H 35,5 / L 77,5 cm.
- Portes coulissantes en panneaux mélaminés Structurex® ép. 16 mm décors unis, équipées d'un bouton-poignée noir et montées sur glissières plastique.
- Patins de réglage Ø 55 mm / H 2,5 cm pour compenser les défauts de planéité du sol et faciliter l'alignement de plusieurs meubles de même hauteur. Le réglage de ces patins se fait par l'intérieur des meubles.
- Banc mobile (dim. P 41,5 / H 50 / L 120 cm) composé d'un module portes coulissantes, de 4 roulettes avec freins (Ø 65 mm) et d'un coussin d'assise en tissu. Coussin composé de mousse haute résilience ép. 25 mm, densité 40 kg/m³, revêtu de tissu chiné Step Mélange 100% Trevira CS non feu M1, certifié Oeko-Tex.

Les bibliothèques Kubo (2, 3 ou 4 niveaux) peuvent être commandées prêtes à l'emploi toutes équipées ou être composées selon vos envies.

En version équipée, les bibliothèques Kubo (2, 3 ou 4 niveaux) auront toujours la même finition de portes coulissantes. En version à composer, vous pouvez choisir les finitions des portes, combiner différentes finitions pour animer vos façades et obtenir des rangements multicolores.

Ne pas superposer plus de 3 modules suivants sur 1 module départ.

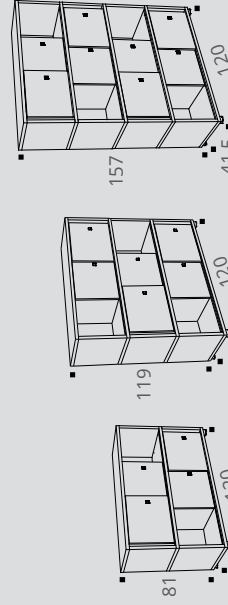

Bibliothèque 2 niveaux

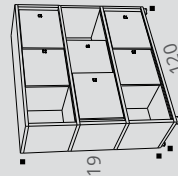

Bibliothèque 3 niveaux

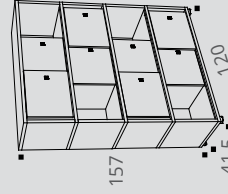

Bibliothèque 4 niveaux

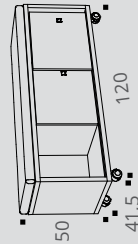

Banc mobile



KUBO

GARANTIE
10
ANS

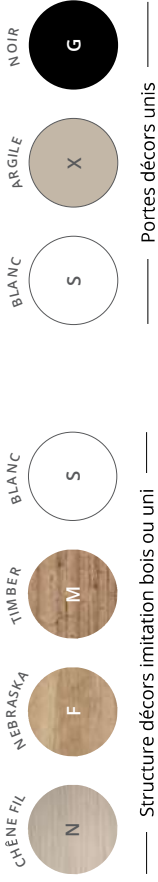

Comment composer vos bibliothèques Kubo ?

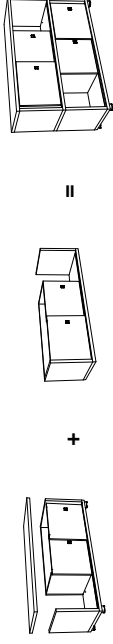

RANGEMENT à composer



1 Module départ + 2 Module suivant

Superposition maximum de 3 modules suivants sur 1 module départ

Description	Dim. (cm)	Réf.	Finition structure	Finition portes	Prix HT	+ EC
-------------	-----------	------	--------------------	-----------------	---------	------

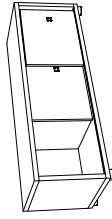

1 Module départ

H 43 cm

DR26

+ []

+ []

395 €

4,65 €

Rangement portes coulissantes

P 41,5 / L 120 cm

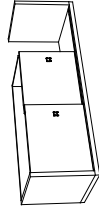

2 Module suivant

H 38,5 cm

DR27

+ []

+ []

330 €

3,38 €

Superposition maximum de 3 modules suivants sur 1 module départ



BANC MOBILE

Description	Dim. (cm)	Réf.	Finition structure	Finition portes	Finition assise tissu	Prix HT	+ EC
-------------	-----------	------	--------------------	-----------------	-----------------------	---------	------

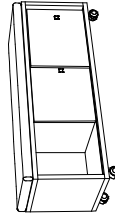

Banc mobile

P 41,5 / L 120 cm

Poids maximal autorisé 150 kg

Banc mobile avec assise tissu 4 roulettes

H 50 cm

DR28

+ []

+ []

595 €

5,52 €



KUBO



Portes décors unis

Structure décors imitation bois ou uni
Sens de fil horizontal pour les décors bois

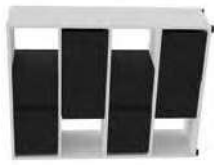

RANGEMENTS ÉQUIPÉS avec portes coulissantes unicolores

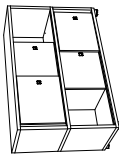
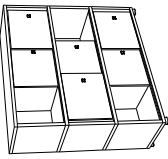
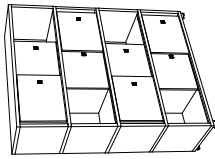
Description	Réf.	Finition structure	Finition portes	Prix HT	+ EC
 Bibliothèque 2 niveaux H 81 / P 41,5 / L 120 cm	DR29	+ []	+ []	725 €	8,03 €
 Bibliothèque 3 niveaux H 119 / P 41,5 / L 120 cm	DR30	+ []	+ []	1055 €	11,40 €
 Bibliothèque 4 niveaux H 157 / P 41,5 / L 120 cm	DR31	+ []	+ []	1385 €	14,78 €

PAISIBLE

Caissons métal

Les caissons mobiles métalliques **Paisible** servent de rangement individuel à portée de main.

Les caissons **Paisible** augmentent les surfaces de travail en apportant une solution efficace de rangement de proximité. Avec leur design classique, les caissons **Paisible** s'intègrent facilement dans tous les espaces de travail. De conception monobloc et robuste, les caissons **Paisible** sont équipés de serrures à fermeture centralisée et permettent aux collaborateurs de ranger documents et affaires en toute sécurité.



Téléchargez la
fiche technique



CARACTÉRISTIQUES



Caissons métal



Tops décors imitation bois ou unis

DESCRIPTIF TECHNIQUE

- Structures monoblocs soudées en tôle d'acier.
- Fermeture centralisée avec serrure munie d'une clé pilante et d'un cylindre amovible.
- Façades des tiroirs à préhension latérale. Plumier amovible incorporé.
- Glissières à galets à extraction 85 % pour les tiroirs plats.
- Glissières télescopiques à billes à extraction totale pour les tiroirs à dossiers suspendus (DS). Ouverture sélective des tiroirs.
- Tops mélangés Structurex® ép. 25 mm, chants ABS anti-choc 2 mm.

Caissons mobiles

- Dimensions : P 53,5 / H 50,5 / L 42 cm.
- Tiroirs plats : P 48,5 / H 10,5 / L 33 cm.
- Tiroir dossiers suspendus : P 47 / H 27 / L 32,5 cm
- Roulettes pivotantes Ø 37 mm.

Caisson mobile slim 3 tiroirs

- Dimensions : P 52 / H 60,5 / L 30 cm.
- Tiroirs plats : P 43 / H 8 / L 22,5 cm.
- Tiroir dossiers suspendus : P 43 / H 25,5 / L 22,5 cm.
- Roulettes pivotantes Ø 35 mm.

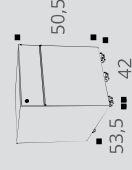

Caisson mobile
2 tiroirs dont 1 pour
dossiers suspendus

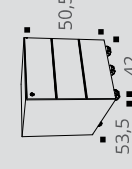

Caisson mobile
3 tiroirs

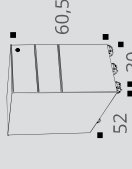

Caisson mobile slim
3 tiroirs dont 1 pour
dossiers suspendus

ALUMINIUM



BLANC



NOIR



CHÊNE FIL

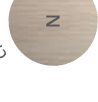

HÊTRE

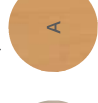

NEBRASKA



TIMBER



CÈDRE



BLANC

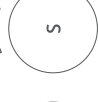

ARGILE



GRIS



Caissons métal



Tops décors imitation bois ou unis

PAISIBLE

Caissons métal



CAISSONS MOBILES

Dim. (cm)	Description	Réf.	Finition	Prix HT	+ EC
P 53,5 / H 50,5 / L 42	 Caissons mobiles Plumier inclus	BR66	+ []	350 €	0,72 €
	 3 tiroirs plats	BR67	+ []	350 €	0,72 €
Dim. (cm)	Description	Réf.	Finition	Prix HT	+ EC

► Option

Top Structurex®
ép. 25 mm



P 53,5 / L 42

Pour caissons mobiles
métal Paisible

BR813

+ []

50 €

0,60 €

CAISSON MOBILE SLIM

Dim. (cm)	Description	Réf.	Finition	Prix HT	+ EC
P 52 / H 60,5 / L 30	 Caisson mobile slim 3 tiroirs Plumier inclus	BY98	+ []	280 €	0,76 €

Caisson mobile slim
3 tiroirs
Plumier inclus

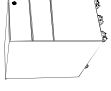

P 52 / H 60,5 / L 30

BY98

+ []

280 €

0,76 €



CLASSIF

Rangements métal

Les armoires monoblocs **Classif** offrent une grande robustesse, un important volume de rangement et une fonctionnalité d'ouverture grâce aux portes à rideaux. Elles permettent de définir ou de délimiter des espaces collectifs ou de coworking. Certifiées et totalement assorties à nos mobiliers, les armoires **Classif** complètent efficacement vos aménagements d'espaces de travail.



CARACTÉRISTIQUES

Armoires unicolores



Armoires unicolores rideaux unis

Armoires bicolores

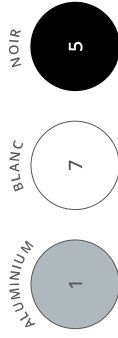

Corps armoires

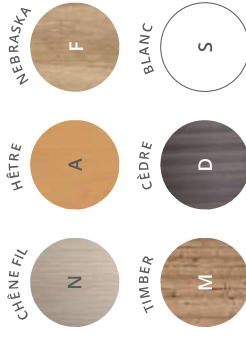

Rideaux décors imitation bois ou uni

CLASSIF Rangements métal



Lame terminale

Lame terminale en acier avec gorge anti-intrusion.



Ouverture facilitée

Poignées de préhension pour ouverture latérale.



Vérins

Vérins réglables de l'intérieur.



Structure

Grande robustesse du corps monobloc métal soudé.

Rideaux

Rideaux PVC non feu M1 à coulissement silencieux.



Téléchargez la fiche technique



DESCRIPTIF TECHNIQUE

- 3 hauteurs : H 198 / H 102 / H 69 cm. 3 largeurs : L 80 / L 100 / L 120 cm. 1 profondeur : P 44 cm.
- Grande robustesse des structures monoblocs soudées.
- Structures en acier finition époxy laqué. Dessus et bandeau ép. 10/10^e, corps et tablettes ép. 8/10^e.
- Rideaux bi-lames en PVC non feu classe M1 avec poignées de préhension.
- Glissement silencieux des rideaux PVC avec rail en polypropylène résistant à l'usure.
- Lame terminale en acier avec gorge anti-intrusion.
- Tablettes pour dossiers suspendus, de même finition que les armoires, avec ergots d'accrochage intégrés, réglables au pas de 5 cm.
- 5 niveaux de tablettes en H 198 cm.
- 3 niveaux de tablettes en H 102 cm.
- 2 niveaux de tablettes en H 69 cm.
- Vérins réglables de l'intérieur (course 20 mm).
- Serrure métal à 2 clés dont 1 pliante.
- Dos propre et lisse pour une utilisation en espace ouvert.
- En option, tops de finition en panneau mélaminé Structuorex® ép. 25 mm.

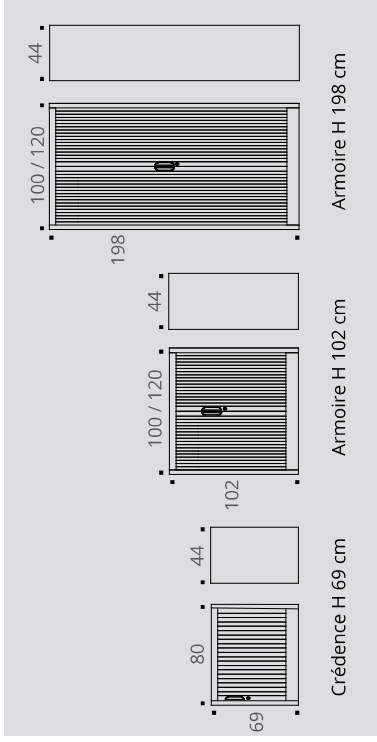



Armoires unicolores rideaux unis

Tops décors imitation bois ou unis

ARMOIRES À RIDEAUX unicolores

Description	Dim. (cm)	Réf.	Finition	Prix HT	+ EC
Armoires H 198 cm P 44 cm	L 100	BK353	+ []	695 €	9,27 €
4 tablettes métalliques dossiers suspendus 5 niveaux d'accrochage DS	L 120	BN023	+ []	710 €	10,35 €
Armoires H 102 cm P 44 cm	L 100	BK333	+ []	520 €	5,64 €
2 tablettes métalliques dossiers suspendus 3 niveaux d'accrochage DS	L 120	BN013	+ []	530 €	6,40 €

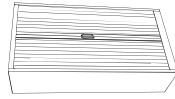

CRÉDENCE À RIDEAU unicolore

Description	Dim. (cm)	Réf.	Finition	Prix HT	+ EC
Crédence H 69 cm P 44 cm	L 80	BM513	+ []	500 €	3,47 €
1 porte à rideau à ouverture horizontale 1 tablette métallique dossiers suspendus	L 80	BM513	+ []	500 €	3,47 €



► Options

Dim. (cm)	Réf.	Finition	Prix HT	+ EC
L 80 / P 44	BM523	+ []	75 €	0,93 €
L 100 / P 44	BM493	+ []	85 €	1,16 €
L 120 / P 44	BM503	+ []	95 €	1,38 €



Tops Structurex®
ép. 25 mm



ALUMINIUM

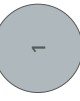

BLANC



NOIR



Corps armoires

CHÊNE FIL



HÊTRE



NEBRASKA



TIMBER



CÈDRE



BLANC

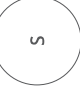



Rideaux et tops décors imitation bois ou uni

CLASSIF



Rangements métal

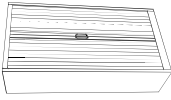

ARMOIRES À RIDEAUX bicolores

Description	Dim. (cm)	Réf.	Finition corps	Finition rideaux	Prix HT	+ EC
Armoires H 198 cm P 44 cm 	L 100	BK35	+ <input type="checkbox"/>	+ <input type="checkbox"/>	710 €	9,27 €
	L 120	BN02	+ <input type="checkbox"/>	+ <input type="checkbox"/>	725 €	10,35 €
Armoires H 102 cm P 44 cm 	L 100	BK33	+ <input type="checkbox"/>	+ <input type="checkbox"/>	530 €	5,64 €
	L 120	BN01	+ <input type="checkbox"/>	+ <input type="checkbox"/>	540 €	6,40 €

► Options

Dim. (cm)	Réf.	Finition	Prix HT	+ EC
Tops Structurex® ép. 25 mm 	L 100 / P 44	BM493	+ <input type="checkbox"/>	85 € 1,16 €
	L 120 / P 44	BM503	+ <input type="checkbox"/>	95 € 1,38 €
Châssis télescopiques pour dossiers suspendus 	L 100	BM574G	Noir	190 € 0,62 €
	L 120	BM584G	Noir	195 € 0,70 €





RÉUNION

NOUVEAU

ALTO 288
Réunion



NOUVEAU

EUREKA 310
Tables abattantes



NOUVEAU

ARCHES 294
Réunion



NOUVEAU

SOLUTION 318
Tables pliantes



COHÉSION 304
Réunion



ENSEMBLE 320
Réunion



SOLUTION 308
Tables abattantes



RENCONTRE 324
Tables modulaires

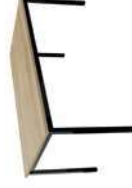

ALTO

Réunion

Des solutions multiples et ergonomiques pour vos espaces collaboratifs.

Les solutions **Alto Réunion** imposent leur style et leur ergonomie, en complément idéal des espaces de travail partagés ou en zones informelles. Proposées en 2 formats (rectangulaire ou carrée), en 2 hauteurs (75 ou 105 cm), les tables **Alto Réunion** expriment leur modularité avec le principe d'installation « départ-suivant ». Electrifiables et disposant d'une connectique optionnelle, les tables **Alto Réunion** proposent des solutions complètes pour s'adapter à vos nouveaux espaces collaboratifs et aux besoins de réunions des collaborateurs.

RÉUNION



CARACTÉRISTIQUES

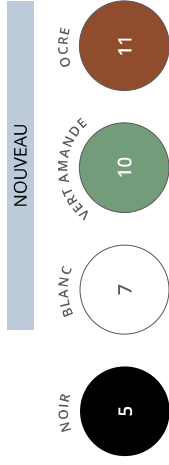

— Piétements métal —



— Plateaux décors imitation bois ou uni —

Dimensions

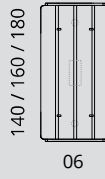

Table haute rectangle et station de travail mobile vue de dessous

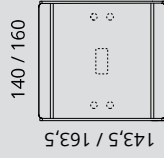
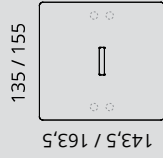

Table carrée vue de dessous

Synoptique plateaux



Plateaux de la table haute rectangle et de la station de travail mobile



Plateaux de la table carrée

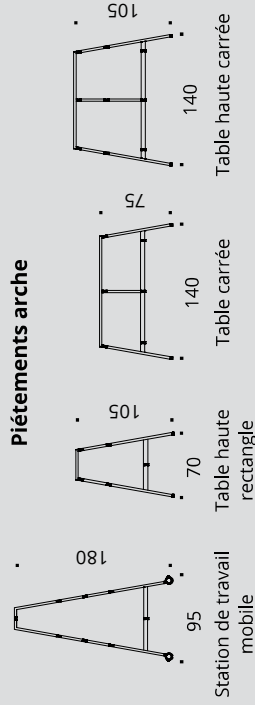

Piétements arche

Station de travail mobile

Table haute rectangle

Table carrée

Table haute carrée



Téléchargez la fiche technique



ALTO



Électrification

Plateaux disponibles en 2 versions : pré-électrifiable ou avec électrification incluant un bloc électrique encastré, équipé de 3 PC + 1 USB A 5v + 1 USB C 5v + 1 passage de câbles.

Plateau

Panneau mélaminé Structurex® ép. 25 mm. 4 coins arrondis R40. Chants ABS anti-choc 2 mm. 2 hauteurs de travail : H 105 et H 75 cm.

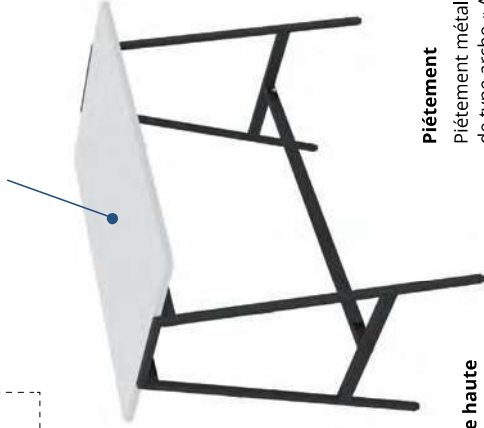

Table haute rectangle



Table haute carrée

Piétement

Piétement métal de section carrée 25 x 25 mm de type arche « A », avec traverses structurelles de section 40 x 25 cm.



Noir



Blanc



Vert Amande



Ocre

Station de travail mobile

DESCRIPTIF TECHNIQUE

- Plateaux mélaminés Structurex® ép. 25 mm, 4 coins arrondis R40. Chants ABS anti-choc 2 mm.
- Tables de réunion proposées en 2 formats : rectangulaire (H 105 cm) ou carrée (H 75 ou 105 cm).
- Tables de réunion et stations de travail mobiles disponibles en 2 versions de plateaux :
 - pré-électrifiable
 - avec électrification incluant un bloc électrique encastré, équipé de 3 PC + 1 USB A 5v + 1 USB C 5v + 1 passage de câbles. Câble d'alimentation 2 m inclus.
- Piétements métal de section carrée 25 x 25 mm, H 75 cm, H 105 cm ou H 180 cm (selon versions) de type arche « A », avec traverses structurelles de section 40 x 25 mm. Finition époxy laqué noir.
- Stations de travail mobiles disponibles également en finition époxy laqué blanc (lisse) et vert amande ou ocre (texturé).
- Piétements permettant la fixation d'accessoires ou d'options (kit 3 bacs de rangement, tableau blanc, support accessoires, bac supérieur, banc, caisson selon versions).
- Tables : vérins de stabilité sur pied H 75 / H 105 cm (course 10 mm). Stations mobiles : 4 roulettes Ø 75 mm avec freins sur pied H 180 cm.



— Piétements métal —



— Plateaux décors imitation bois ou uni —



TABLES DE RÉUNION carrées

PRÉ-ÉLECTRIFIABLE

Plateaux munis de 4 passe-câbles Ø 80 mm et 1 Top Access double pré-débouchants

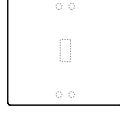

AVEC ÉLECTRIFICATION

Plateaux munis d'1 bloc électrique encastré (3 PC + USB A/C) et 4 passe-câbles Ø 80 mm pré-débouchants

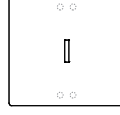

Dim. (cm)	Réf.	Finition plateau	Prix HT	+ EC	Réf.	Finition plateau	Prix HT	+ EC
Tables carrées H 75 cm Élément départ Pieds standards H 75 cm	P 143,5 / L 140 (4/6 personnes)	+ []	785 €	7,38 €	DT745	+ []	1030 €	7,55 €
	P 163,5 / L 160 (6/8 personnes)	+ []	915 €	8,99 €	DT755	+ []	1155 €	9,16 €
Tables carrées H 75 cm Élément suivant Pied standard H 75 cm	P 143,5 / L 140 (4 personnes)	+ []	625 €	6,54 €	DT765	+ []	870 €	6,71 €
	P 163,5 / L 160 (4 personnes)	+ []	755 €	8,15 €	DT775	+ []	995 €	8,32 €
Tables hautes carrées H 105 cm Élément départ Pieds hauts H 105 cm	P 143,5 / L 140 (4/6 personnes)	+ []	945 €	8,18 €	DT825	+ []	1190 €	8,35 €
	P 163,5 / L 160 (6/8 personnes)	+ []	1090 €	9,83 €	DT835	+ []	1330 €	10,00 €
Tables hautes carrées H 105 cm Élément suivant Pied haut H 105 cm	P 143,5 / L 140 (4 personnes)	+ []	755 €	7,17 €	DT845	+ []	1000 €	7,34 €
	P 163,5 / L 160 (4 personnes)	+ []	900 €	8,82 €	DT855	+ []	1140 €	9,00 €

► Extensions NOUVEAU

Tablettes d'extension

Se fixe sur les piétements avec équerres (fixation à droite ou à gauche)
 P. 35 cm



Dim. (cm)	Réf.	Finition plateau	Prix HT	+ EC
L 143,5 cm	DY245	+ []	170 €	1,46 €
L 163,5 cm	DY255	+ []	180 €	1,67 €

NOIR



NEBRASKA



TIMBER



BLANC



— Piétements métal — Plateaux décors imitation bois ou uni —

ALTO A

GARANTIE
10
ANS

TABLES DE RÉUNION rectangles

PRÉ-ÉLECTRIFIABLE

Plateaux munis de 2 passe-câbles Ø 80 mm et 1 Top Access double pré-débouchants



AVEC ÉLECTRIFICATION

Plateaux munis d'un bloc électrique encastré (3 PC + USB A/C) et 2 passe-câbles Ø 80 mm pré-débouchants

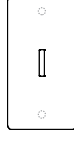

Dim. (cm)	Réf.	Finition plateau	Prix HT	+ EC	Réf.	Finition plateau	Prix HT	+ EC
Tables hautes rectangles H 105 cm Élément départ Pieds hauts H 105 cm	P 90 / L 140	+ L	685 €	5,05 €	DT925	+ L	955 €	5,23 €
	P 90 / L 160	+ L	715 €	5,53 €	DT935	+ L	985 €	5,71 €
	P 90 / L 180	+ L	745 €	6,23 €	DT945	+ L	1015 €	6,41 €
Tables hautes rectangles H 105 cm Élément suivant Pied haut H 105 cm	P 90 / L 140	+ L	545 €	4,49 €	DT955	+ L	815 €	4,67 €
	P 90 / L 160	+ L	575 €	4,97 €	DT965	+ L	845 €	5,15 €
	P 90 / L 180	+ L	605 €	5,67 €	DT975	+ L	875 €	5,85 €

► Extension

NOUVEAU

Dim. (cm)

Réf.

Finition plateau

Prix HT

+ EC



Tablette d'extension

Se fixe sur les piétements avec équerres (fixation à droite ou à gauche)
P 35 cm

L 90 cm

DY235

+ L

135 €

0,91 €

► Options

Description

Réf.

Finition

Prix HT

+ EC

Top Access double

Pour tables pré-électrifiables



P 14,8 / L 31,6 cm

DU135G

Noir

95 €

0,05 €

Goulotte universelle

Pour tables pré-électrifiables
P 12 / H 9 / L 60 cm
H utile 8 cm



Se fixe sous les plateaux par vis à bois

DP045G

Noir

50 €

0,22 €

Obturbateur électrifié

Équipé de 1 PC + 1 USB A 5V
Câble d'alimentation de 2 m inclus



Ø 100 mm
Se fixe sur le passe-câbles pré-débouchant Ø 80 mm du plateau

DQ135G

Noir

60 €

0,03 €

Obturbateur avec chargeur à induction



Ø 88 mm
Se fixe sur le passe-câbles pré-débouchant Ø 80 mm du plateau

DQ015G

Noir

120 €

0,03 €



Comment commander ? Table haute rectangle, P 90 / L 160 cm, élément départ, avec électrification, pieds hauts H 105 cm **Noir**, plateau décor imitation Timber = DT935 + L M

NOIR



— Piétements métal —

NEBRASKA



TIMBER



BLANC



— Plateaux décors imitation bois ou uni —

STATIONS DE TRAVAIL mobiles

PRÉ-ÉLECTRIFIABLE

Plateaux munis de 2 passe-câbles Ø 80 mm et 1 Top Access double pré-débouchants



AVEC ÉLECTRIFICATION

Plateaux munis d'1 bloc électrique encastré (3 PC + USB A/C) et 2 passe-câbles Ø 80 mm pré-débouchants



Dim. (cm)	Réf.	Finition plateau	Prix HT	+ EC	Réf.	Finition plateau	Prix HT	+ EC
-----------	------	------------------	---------	------	------	------------------	---------	------

Stations de travail mobiles

H 75 - 105 cm
Pieds hauts H 180 cm
et 4 roulettes avec freins



NOUVEAU

Tablette d'extension

Se fixe sur les piétements avec équerres (fixation à droite ou à gauche)
P 35 cm

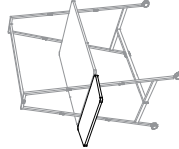





L 90 cm

135 €

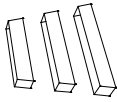
0,91 €

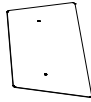
► Options

Description	Réf.	Finition	Prix HT	+ EC
 Kit 3 bacs de rangement En métal noir P 12 / H 12 / L 55-65-75 cm	DX295G	● Noir	285 €	1,17 €
 Bac de rangement supérieur En mélaminé. P 24 / H 15 cm Se fixe sur la traverse supérieure de la station de travail	DX323 DX333 DX343	+ [] + [] + []	275 € 290 € 305 €	1,35 € 1,50 € 1,65 €
 Tableau aimanté blanc En métal blanc H 40 / L 70 cm	DX317S	○ Blanc	125 €	0,46 €
 Supports accessoires Supports casque, sac, veste	DT035G	● Noir	22 €	0,07 €



NOUVEAU

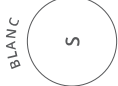

ALTO A

GARANTIE
10
ANS

— Piétements métal — Plateaux décors imitation bois ou uni —

STATIONS DE TRAVAIL mobiles

NOUVEAU

PRÉ-ÉLECTRIFIABLE

Plateaux munis de 2 passe-câbles Ø 80 mm et 1 Top Access double pré-débouchants



AVEC ÉLECTRIFICATION

Plateaux munis d'1 bloc électrique encastré (3 PC + USB/A/C) et 2 passe-câbles Ø 80 mm pré-débouchants

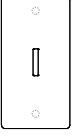

Dim. (cm)	Réf.	Finition piétement	Finition plateau	Prix HT	+ EC	Réf.	Finition piétement	Finition plateau	Prix HT	+ EC	
Stations de travail mobiles H 75 - 105 cm Pieds hauts H 180 cm et 4 roulettes avec freins	P 90 / L 140	DX23	+ []	1095 €	6,81 €		+ []	+ []	1390 €	6,98 €	
	P 90 / L 160	DX24	+ []	1130 €	7,28 €		+ []	+ []	1425 €	7,44 €	
	P 90 / L 180	DX25	+ []	1160 €	7,96 €		+ []	+ []	1460 €	8,12 €	
Tablette d'extension Se fixe sur les piétements avec équerres (fixation à droite ou à gauche) P 35 cm	DY23	+ []	+ []	150 €	0,91 €						
<h3>Options</h3>											
Kit 3 bacs de rangement En métal P 12 / H 12 / L 55-65-75 cm	Description	Réf.	Finition	Prix HT	+ EC						
		DX297S DX2910R DX2911W	Blanc Vert Amande Ocre	315 € 315 € 315 €	1,17 € 1,17 € 1,17 €						
Top Access double Pour tables pré-électrifiables		DU135G DU137S	Noir Blanc	95 € 95 €	0,05 € 0,05 €						
Goulotte universelle Pour tables pré-électrifiables P 12 / H 9 / L 60 cm H utile 8 cm		DP045G DP047S	Noir Blanc	50 € 50 €	0,22 € 0,22 €						



ARCHES

Réunion

Adaptées aux différents espaces de travail, les tables de réunion **Arches** s'associent parfaitement avec nos gammes de bureaux collaboratifs.

Espaces de réunion, de coworking ou de détente, les différents formats de tables **Arches** complètent idéalement vos aménagements de travail formels en apportant des zones de convivialité et de cohésion, à partager en équipes.



Table de réunion Astrolite,
élément départ et élément suivant
avec Top Access double,
Blanc - Nebraska



Table de réunion Astro,
élément départ et élément suivant
Noir - Blanc



Table de réunion tonneau Partage
Noir - Chêne Fl



Table de réunion Astro
1 élément départ et 3 éléments suivants
Blanc - Nebraska



Table de réunion carrée Astro
Blanc - Blanc



Table de réunion ronde Dialogue
Blanc / Bois massif - Chêne FI



CARACTÉRISTIQUES

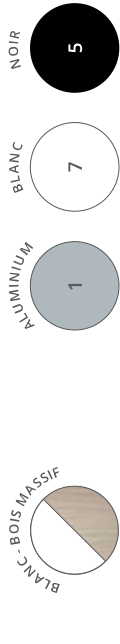

— Plateaux décors imitation bois ou unis

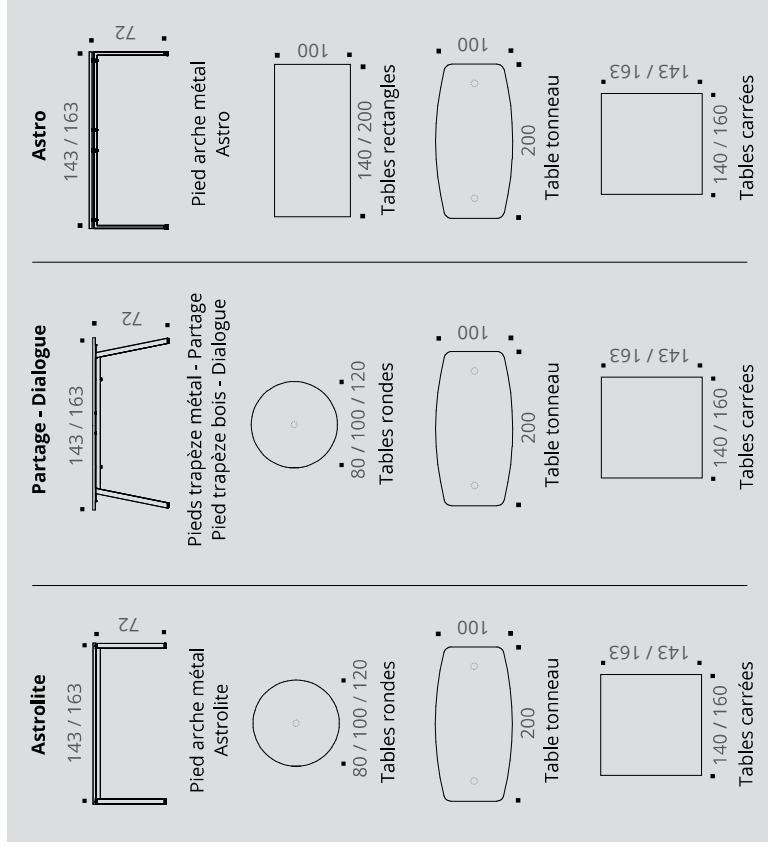

ARCHES Réunion

Plateau

Panneau mélaminé Structurex® ép. 25 mm, chants ABS anti-choc 2 mm.



Électrification

Plateau équipé d'un passe-câbles pré-débouchant central Ø 80 mm.

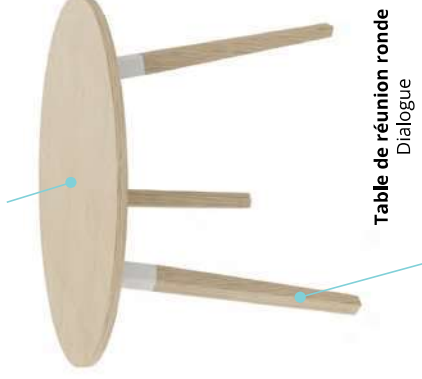

Table de réunion ronde Dialogue

Table de réunion carrée Astrolite

Électrification

Plateau équipé d'un Top Access double central, selon versions.

Piètement

Piètement arche métal de section carrée 50 x 50 mm, finition époxy laqué.

Piètement

Piètement trapèze en finition époxy laqué blanc et bois massif naturel.



Table de réunion tonneau Partage

DESCRIPTIF TECHNIQUE

- Plateaux en panneaux mélaminés Structurex ép. 25 mm. Chants ABS anti-choc 2 mm.
- Plateaux équipés, selon versions, de passe-câbles pré-débouchants (Ø 80 mm) ou d'un Top Access double central (dim. utiles L 29 cm x P 12 cm) pour le passage des câbles. Des goulottes sont proposées en option.
- Bloc électrique optionnel pour Top Access double, intégrant 3 PC + 1 USB A 5v + 1 USB C 5v + 1 passage de câbles, avec câble d'alimentation 2 m. Equipements complémentaires R/45, HDMI et USB transfert de données en option (page 201)
- **4 piétements disponibles**, reliés par une structure centrale en métal (poutre ou double poutre selon les versions), finition époxy :
 - Piètement arche métal Astrolite, de section 50 x 50 mm.
 - Piètement arche "A" métal Partage, de section 50 x 50 mm.
 - Piètement arche métal Astro, de section 70 x 30 mm.
 - Piètement arche trapèze Dialogue, en métal et bois, composé d'une partie supérieure en métal section 50 x 50 mm et de piétements bois massif de section 50 x 30 mm en partie inférieure.
- Vérins de stabilité pour compenser les défauts de planéité du sol.



Plateaux décors imitation bois ou unis

Piètements métal

TABLES RONDES - pieds métal



Dim. (cm)	Description	Réf.	Finition piétement	Finition plateau	Prix HT	+ EC
Ø 80	Dotées d'1 passe-câble pré-débouchant central sous plateau	DN98	+ []	+ []	345 €	2,49 €
Ø 100		DN33	+ []	+ []	410 €	3,71 €
Ø 120		DN34	+ []	+ []	430 €	4,76 €

Tables rondes
(3/4 personnes)
H 74 cm

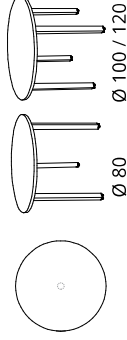
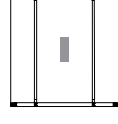
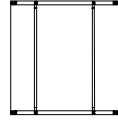
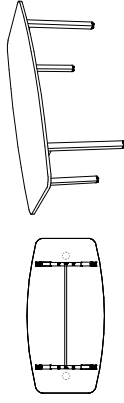

TABLE TONNEAU - pieds arches métal



Dim. (cm)	Description	Réf.	Finition piétement	Finition plateau	Prix HT	+ EC
P 100 / L 200	Dotée de 2 passe-câbles pré-débouchants sous plateau	DN29	+ []	+ []	595 €	6,41 €

Table tonneau
(6 personnes)
H 72 cm
Structure L 140 cm



TABLES CARRÉES - pieds arches métal



Dim. (cm)	SANS TOP ACCESS				AVEC TOP ACCESS DOUBLE			
	Réf.	Finition piétement	Finition plateau	Prix HT + EC	Réf.	Finition piétement	Finition plateau	Prix HT + EC
P 143 / L 140 (4/6 personnes)	DF18	+ []	+ []	555 € 7,39 €	DQ46	+ []	+ []	660 € 7,52 €
P 163 / L 160 (6/8 personnes)	DF20	+ []	+ []	695 € 9,18 €	DQ47	+ []	+ []	800 € 9,24 €
P 143 / L 140 (4 personnes)	DB93	+ []	+ []	470 € 6,65 €	DQ23	+ []	+ []	575 € 6,78 €
P 163 / L 160 (4 personnes)	DB97	+ []	+ []	610 € 8,34 €	DQ24	+ []	+ []	715 € 8,40 €

Tables carrées
Élément départ
H 72 cm

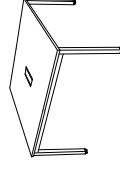

Tables carrées
Élément suivant*

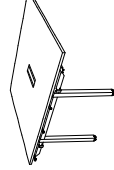
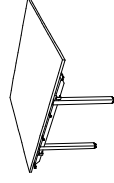

* Non disponible en finition Cèdre



ARCHES Réunion - Partage



Plateaux décors imitation bois ou unis

Piètements métal

TABLES RONDES - pieds métal



	Dim. (cm)	Description	Réf.	Finition piétement	Finition plateau	Prix HT	+ EC
Tables rondes (3/4 personnes) H 72 cm	Ø 80	Dotées d'1 passe-câble pré-débouchant central sous plateau	DN99	+ <input type="checkbox"/>	+ <input type="checkbox"/>	395 €	2,48 €
	Ø 100		DN31	+ <input type="checkbox"/>	+ <input type="checkbox"/>	440 €	3,39 €
	Ø 120		DN32	+ <input type="checkbox"/>	+ <input type="checkbox"/>	460 €	4,44 €

TABLE TONNEAU - pieds trapèze métal



	Dim. (cm)	Description	Réf.	Finition piétement	Finition plateau	Prix HT	+ EC
Table tonneau (6 personnes) H 72 cm Structure L 140 cm	P 100 / L 200	Dotée de 2 passe-câbles pré-débouchants sous plateau	DN28	+ <input type="checkbox"/>	+ <input type="checkbox"/>	630 €	6,48 €

TABLES CARRÉES - pieds trapèze métal



	Dim. (cm)	Réf.	Finition piétement	Finition plateau	Prix HT	+ EC
Tables carrées Élément départ H 72 cm	P 143 / L 140 (4/6 personnes)	DF14	+ <input type="checkbox"/>	+ <input type="checkbox"/>	610 €	7,45 €
	P 163 / L 160 (6/8 personnes)	DF16	+ <input type="checkbox"/>	+ <input type="checkbox"/>	750 €	9,35 €
Tables carrées Élément suivant* H 72 cm	P 143 / L 140 (4 personnes)	DB93	+ <input type="checkbox"/>	+ <input type="checkbox"/>	470 €	6,65 €
	P 163 / L 160 (4 personnes)	DB97	+ <input type="checkbox"/>	+ <input type="checkbox"/>	610 €	8,34 €

* Non disponible en finition Cèdre

AVEC TOP ACCESS DOUBLE

SANS TOP ACCESS

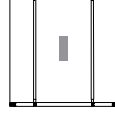

Comment commander ? Table de réunion carrée, élément départ avec Top Access, P 143 / L 140 cm, piétement Blanc, plateau décor Blanc = DQ33 + S



Piètements métal



Plateaux décors imitation bois ou unis



TABLES RECTANGLES - pieds arches P 100 cm

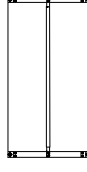

L 200

L 140

Tables rectangles

Élément départ

P 100 / H 72 cm

Piètement arche P 100 cm



Tables rectangles

Élément suivant*

P 100 / H 72 cm

Piètement arche P 100 cm



* Non disponibles en décor imitation Cèdre

TABLES RECTANGLES - pieds arches P 80 cm



SANS TOP ACCESS

AVEC TOP ACCESS DOUBLE

Dim. (cm)	Réf.	Finition piétement	Prix HT	+ EC	Réf.	Finition piétement	Prix HT	+ EC	Réf.	Finition plateau	Prix HT	+ EC
P 100 / L 140 (4 personnes)	DX13	+ []	565 €	6,16 €	DX15	+ []	765 €	6,64 €	DX16	+ []	620 €	5,69 €
P 100 / L 200 (6 personnes)	DX14	+ []	440 €	5,11 €	DX16	+ []	620 €	5,69 €	DX16	+ []	620 €	5,69 €

* Non disponibles en décor imitation Cèdre

- ALUMINIUM 1
- BLANC 7
- NOIR 5
- CHÊNE FIL N
- HÊTRE A
- NEBRASKA F
- TIMBER M
- CÈDRE D
- BLANC S
- ARGILE X



Plateaux décors imitation bois ou unis

Piètements métal

TABLES TONNEAU - pieds arches métal

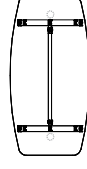
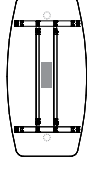

SANS TOP ACCESS

AVEC TOP ACCESS DOUBLE

Dim. (cm)	Réf.	Finition piétement	Finition plateau	Prix HT	+ EC	Réf.	Finition piétement	Finition plateau	Prix HT	+ EC
-----------	------	--------------------	------------------	---------	------	------	--------------------	------------------	---------	------

Tables tonneau

H 72 cm
Dotées de 2. passe-câbles pré-débouchants sous plateau
Structure L 140 cm

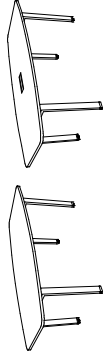

P 100 / L 200
(6 personnes)

DN27 + [] + [] **665 €** 7,46 €

DQ93 + [] + [] **795 €** 7,94 €

TABLES CARRÉES - pieds arches métal

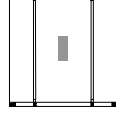
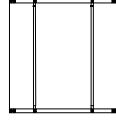

SANS TOP ACCESS

AVEC TOP ACCESS DOUBLE

Dim. (cm)	Réf.	Finition piétement	Finition plateau	Prix HT	+ EC	Réf.	Finition piétement	Finition plateau	Prix HT	+ EC
-----------	------	--------------------	------------------	---------	------	------	--------------------	------------------	---------	------

Tables carrées

P 143 / L 140
(4/6 personnes)

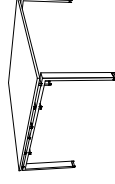

BZ73 + [] + [] **710 €** 8,75 €

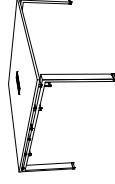

DQ35 + [] + [] **815 €** 8,88 €

P 163 / L 160
(6/8 personnes)



BU76 + [] + [] **850 €** 10,91 €



DQ36 + [] + [] **955 €** 10,96 €

Tables carrées

P 143 / L 140
(4 personnes)

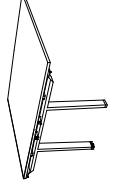

BZ75 + [] + [] **580 €** 7,42 €

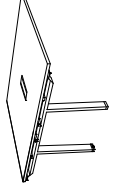

DQ37 + [] + [] **685 €** 7,55 €

P 163 / L 160
(4 personnes)



BU77 + [] + [] **720 €** 9,44 €



DQ38 + [] + [] **825 €** 9,49 €

* Non disponible en finition Cèdre

► Option

Descente de câbles verticale Magnétique
Pour tables Astro



Dim. (cm) P 3 / H 61 / L 7

ALUMINIUM BLANC NOIR

Ref. BM291K BM297S BM295G

Prix HT 52 € 0,12 €

Ref. + EC



Chaises de réunion Tik & Tak
➔ Page 362

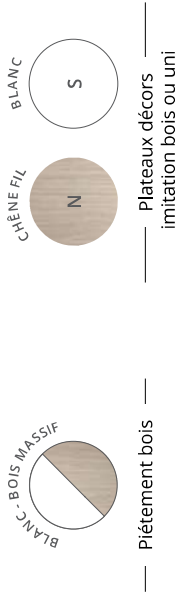

TABLES RONDES - pieds bois



Dim. (cm)	Description	Réf.	Finition plateau	Prix HT	+ EC
Ø 80	Dotées d'1 passe-câble	DP007	+	465 €	2,31 €
Ø 100	pré-débouchant central	DN197	+	500 €	3,22 €
Ø 120	sous plateau	DN207	+	520 €	4,27 €

TABLE TONNEAU - pieds trapèze bois



Dim. (cm)	Description	Réf.	Finition plateau	Prix HT	+ EC
P 100 / L 200	Dotée de 2 passe-câbles pré-débouchants sous plateau	DN267	+	710 €	6,48 €

Table tonneau (6 personnes)

H 72 cm
Structure L 140 cm

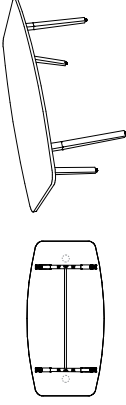

TABLES CARRÉES - pieds trapèze bois

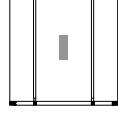
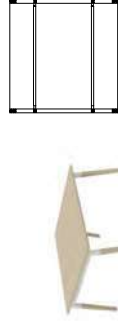

SANS TOP ACCESS

AVEC TOP ACCESS DOUBLE

Dim. (cm)	Réf.	Finition plateau	Prix HT	+ EC	Réf.	Finition plateau	Prix HT	+ EC
P 143 / L 140 (4/6 personnes)	DB927	+	730 €	7,45 €	DQ217	+	835 €	7,57 €
P 163 / L 160 (6/8 personnes)	DB967	+	870 €	9,18 €	DQ227	+	975 €	9,24 €
P 143 / L 140 (4 personnes)	DB937	+	470 €	6,65 €	DQ237	+	575 €	6,78 €
P 163 / L 160 (4 personnes)	DB977	+	610 €	8,34 €	DQ247	+	715 €	8,40 €

Tables carrées Élément départ

H 72 cm

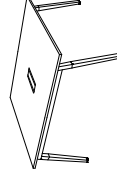

Tables carrées Élément suivant

H 72 cm

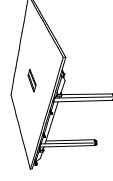

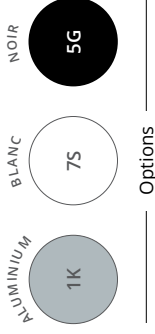

Options



► Options

Description

Prix HT + EC

Réf.

Réf.

Réf.

Obturbateurs



Se fixent sur les passe-câbles pré-débouchants Ø 80 mm du plateau Vendus par lot de 2

10 € 0,02 €

AX065G

AX067S

AX061K

Obturbateur électrifié

Équipé de 1 PC + 1 USB A 5v
Câble d'alimentation de 2 m inclus



Ø 100 mm

Se fixe sur le passe-câbles

pré-débouchant Ø 80 mm du plateau

60 € 0,03 €

DQ135G

DQ137S

—

Obturbateur électrifié

Équipé de 1 PC + 1 USB A 5v + 1 USB C 5V
Câble d'alimentation de 2 m inclus



Ø 91 mm

Se fixe sur le passe-câble

pré-débouchant Ø 80 mm du plateau

99 € 0,07 €

DX795G

DX797S

—

Obturbateur électrifié à capot

Équipé de 1 PC + 1 USB A 5v + 1 RJ45
Câble d'alimentation de 2 m inclus



P 90 / L 125 - 190 mm

Se fixe sur le passe-câbles

pré-débouchant Ø 80 mm du plateau

130 € 0,03 €

DQ005G

DQ007S

—

Goulotte techniques

d'électrification

P 16 / H 8 cm

H utile 4 cm

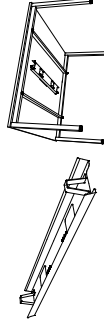

L 110 pour plan L 140

L 130 pour plan L 160

65 € 0,29 €

AZ215G

AZ217S

AZ211K

AZ221K

—

71 € 0,31 €

AZ225G

AZ227S

Descente de câbles verticale

Magnétique

Pour tables Astrolite et Partage



BY011K

BY017S

BY015G

48 € 0,09 €

Blocs électriques pour Top Access double

P 12,5 / H 12 / L 29

Équipés de 3 PC + 1 USB A 5v

+ 1 USB C 5v + 1 passage de câbles

Se positionnent sous les Top Access par clipsage

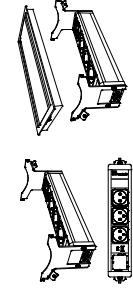

Élément départ

Câble d'alimentation de 2 m inclus

DX375G

190 € 0,14 €

Élément suivant*

Câble de liaison de 2 m inclus

DX385G

225 € 0,14 €

* Les Top Access électrifiés peuvent être reliés en série jusqu'à 2 modules suivants maximum pour 1 module départ.

201 Options d'équipement connectique voir page 201

Accroche-câbles universel

4 anneaux. Se fixe sous les plateaux. Vis non fournies



DQ101K

—

11 € 0,02 €

COHÉSION

Reunion

Les tables Cohésion répondent aux nouveaux modes de travail et de réunion.

Les finitions naturelles des plateaux associées aux piétements trapèze métal leur donnent un style industriel. Les tables **Cohésion** sont également disponibles en version électrifiée pour connecter et recharger facilement les ordinateurs et téléphones.

RÉUNION



CARACTÉRISTIQUES



5

NOIR

7

BLANC

— Piétements métal —



CHÈNE FIL

N

NÉBRASKA

F

TIMBER

M

BLANC

S

— Plateaux décors imitation bois ou uni —

↓
Téléchargez la
fiche technique



COHÉSION



GARANTIE
10
ANS

Électrification (selon versions)

Bloc électrique encastré équipé de 3 PC + 1 USB A 5v + 1 USB C 5v + 1 passage de câbles.

Plateau

Panneau mélaminé alvéolaire Nitech®, ép. 38 mm. Chants ABS anti-choc 2 mm.



Table haute

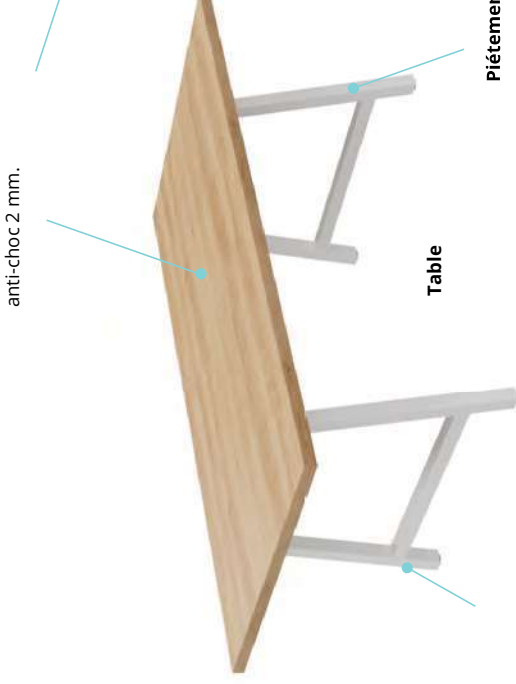

Table

Piètement

Piètement métal de section carrée 50 x 50 mm de type arche "A", avec barre transversale en partie basse, finition époxy laqué.

Vérins

Réglage par vérins pour corriger les défauts de planéité du sol.

Tables hautes

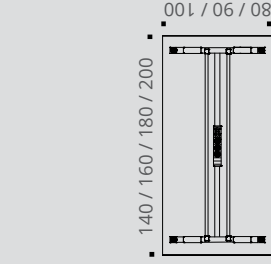

Table haute - vue de dessous

Tables

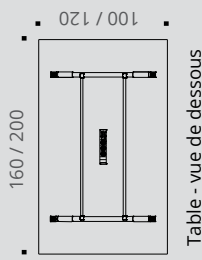

Table - vue de dessous

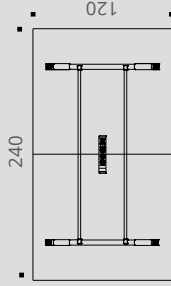

Table L 240 cm - vue de dessous

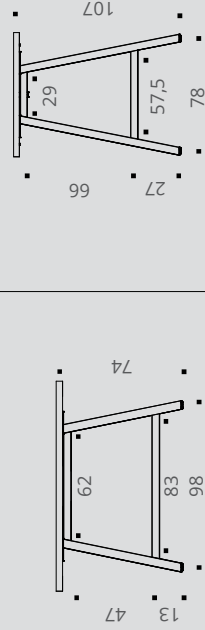

Table pied métal
vue de profil

DESCRIPTIF TECHNIQUE

- Panneaux mélaminés alvéolaires Nitech® ép. 38 mm bordés d'un chant de renfort intérieur de 3 mm. Table L 240 cm composée de 2 demi-plateaux L 120 x P 120 cm.
- Chants ABS anti-choc 2 mm.
- Piètement métal de section carrée 50 x 50 mm de type arche "A", avec barre transversale en partie basse.
- Structure poutre en acier finition époxy laqué.
- Réglage par vérins de stabilisation Ø 40 mm et de course 10 mm pour corriger les défauts de planéité du sol.
- Tables disponibles en 2 versions : sans électrification ou avec électrification incluant un bloc électrique encastré, équipé de 3 PC + 1 USB A 5v + 1 USB C 5v + 1 passage de câbles. Câble d'alimentation 2 m inclus. Options d'équipement connectique (page 201).
- 1 accroche-câbles universel plastique inclus (pour les versions avec électrification).
- Goulotte universelle (page 196) compatible avec les tables Cohésion pour circulation des câbles.



COHÉSION



— Piétements métal — Plateaux décors imitation bois ou uni —

TABLES



SANS ÉLECTRIFICATION



AVEC ÉLECTRIFICATION

Plateaux munis d'1 bloc électrique encastré (3 PC + USB A/C)

Dim. (cm)	Description	Réf.	Finition piétement	Finition plateau	Prix HT	+ EC	Réf.	Finition piétement	Finition plateau	Prix HT	+ EC
P 100 / L 200	8/10 personnes	DH00	+ <input type="checkbox"/>	+ <input type="checkbox"/>	820 €	6,41 €	DQ52	+ <input type="checkbox"/>	+ <input type="checkbox"/>	1205 €	6,94 €
P 120 / L 160	6/8 personnes	DF98	+ <input type="checkbox"/>	+ <input type="checkbox"/>	805 €	6,10 €	DQ53	+ <input type="checkbox"/>	+ <input type="checkbox"/>	1140 €	6,45 €
P 120 / L 200	8/10 personnes	BX99	+ <input type="checkbox"/>	+ <input type="checkbox"/>	850 €	7,11 €	DQ54	+ <input type="checkbox"/>	+ <input type="checkbox"/>	1235 €	7,64 €
P 120 / L 240	10/12 personnes	DX17	+ <input type="checkbox"/>	+ <input type="checkbox"/>	980 €	8,85 €	DX18	+ <input type="checkbox"/>	+ <input type="checkbox"/>	1365 €	9,04 €

Tables Cohésion

H 74 cm



► Options



Dim. (cm) Réf. Prix HT + EC

Descente de câbles verticale

Magnétique



H 61 / L 4,5 / P 1,5 BY017S BY015G 48 € 0,09 €

Dim. (cm) Réf. Prix HT + EC

Accroche-câbles universel

4 anneaux. Se fixe sous les plateaux. Vis non fournies



P 6,5 / H 4,5 / L 9,5 DQ101K 11 € 0,02 €

Kit 2 platines de liaison

Pour solidarisation de 2 tables juxtaposées

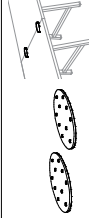

DN789Z 30 € 0,04 €





BLANC

7

CHÊNE FIL

N

NEBRASKA

F

TIMBER

M

BLANC

S

Piétements métal

Plateaux décors imitation bois ou uni



COHÉSION HAUTE

GARANTIE
10
ANS

TABLES HAUTES

SANS ÉLECTRIFICATION



AVEC ÉLECTRIFICATION

Plateaux munis d'1 bloc électrique encastré (3 PC + USB A/C)



Dim. (cm)	Description	Réf.	Finition piétement	Finition plateau	Prix HT	+ EC	Réf.	Finition piétement	Finition plateau	Prix HT	+ EC
P 80 / L 140	6 personnes	DH13	+ <input type="checkbox"/>	+ <input type="checkbox"/>	695 €	4,80 €	DQ60	+ <input type="checkbox"/>	+ <input type="checkbox"/>	1025 €	5,21 €
P 80 / L 160	6/8 personnes	BZ10	+ <input type="checkbox"/>	+ <input type="checkbox"/>	725 €	5,17 €	DQ61	+ <input type="checkbox"/>	+ <input type="checkbox"/>	1055 €	5,66 €
P 90 / L 180	8 personnes	BZ11	+ <input type="checkbox"/>	+ <input type="checkbox"/>	755 €	5,77 €	DQ62	+ <input type="checkbox"/>	+ <input type="checkbox"/>	1085 €	6,29 €
P 100 / L 200	8/10 personnes	BZ12	+ <input type="checkbox"/>	+ <input type="checkbox"/>	865 €	7,06 €	DQ63	+ <input type="checkbox"/>	+ <input type="checkbox"/>	1195 €	7,12 €

Tables Cohésion Haute

H 107 cm

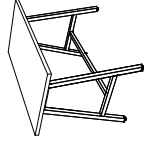

► Options

Descente de câbles verticale

Magnétique



Dim. (cm)

H 61 / L 4,5 / P 1,5

Dim. (cm)

H 61 / L 4,5 / P 1,5

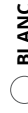

BLANC

Réf.

BY017S



NOIR

Réf.

BY015G

Prix HT

48 €

Prix HT

0,09 €

Accroche-câbles universel

4 anneaux. Se fixe sous les plateaux. Vis non fournies



Dim. (cm)

P 6,5 / H 4,5 / L 9,5

Dim. (cm)

P 6,5 / H 4,5 / L 9,5

Prix HT

11 €

Prix HT

0,02 €

Kit 2 platines de liaison

Pour solidarisation de 2 tables juxtaposées



Réf.

DN789Z

Prix HT

30 €

Prix HT

0,04 €



Options d'équipement connectique

► Page 201



Tabourets

► Pages 361 - 365



SOLUTION

Tables abattantes

Simple et fonctionnelle, les tables à plateaux abattants permettent de mieux exploiter les espaces polyvalents. Leur structure légère sur roulettes permet de déplacer les tables librement, de les placer selon votre choix ou de les plier et les ranger. Les tables **SOLUTION** permettent de créer des compositions simples ou multiples pour des salles polyvalentes, de réunion ou de formation.



Téléchargez la
fiche technique



Piètements forme "I"



Angles arrondis

CARACTÉRISTIQUES

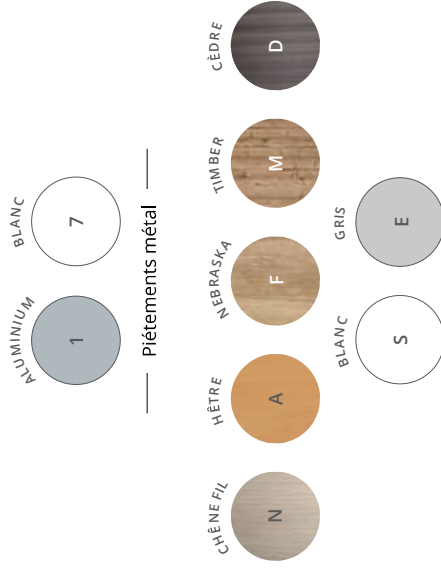

Plateaux décors imitation bois ou unis

DESRIPTIF TECHNIQUE

- Plateaux en panneaux mélaminés Structured® ép. 25 mm avec angles arrondis pour une ergonomie idéale. Chants ABS anti-choc 2 mm. La profondeur 70 cm assure un encombrement réduit.
- Structure constituée de 2 pieds métalliques de forme "I" reliés par une poutre assurant une parfaite stabilité.
- Roulettes Ø 75 mm avec freins. Les positions verticales et horizontales sont sécurisées.
- La manœuvre de bascule s'effectue très facilement d'une seule main grâce à la poignée centrale.
- Le rangement vertical des tables par imbrication des piétements permet de réduire l'encombrement des tables stockées : +19 cm par table supplémentaire en profondeur et +7 cm en longueur.
- Les structures sont équipées de tampons qui assurent la protection des plateaux en position verticale.
- 4 connecteurs inclus par table permettent 1 liaison / juxtaposition parfaite des tables entre elles.

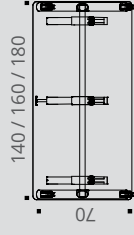

Table droite
vue de dessous

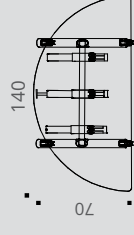

Table demi-lune
vue de dessous

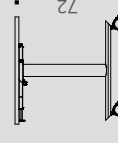

Table droite
vue de profil

ALUMINIUM

BLANC



7

CHÊNE FIL

HÊTRE

NEBRASKA

TIMBER

CÈDRE

BLANC

GRIS



Piétements métal

Plateaux décors imitation bois ou unis

SOLUTION

Tables abattantes

GARANTIE
10
ANS

TABLES DROITES abattantes



P 70 CM

Description	Dim. (cm)	Réf.	Finition piétement	Finition plateau	Prix HT	+ EC
 Tables droites P 70 / H 72 cm 4 connecteurs inclus	L 140	DX05	+ L	+ L	495 €	4,76 €
	L 160	DX06	+ L	+ L	510 €	5,15 €
	L 180	DX07	+ L	+ L	525 €	5,67 €

TABLE DEMI-LUNE abattante

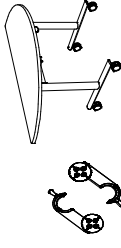

P 70 CM

Description	Dim. (cm)	Réf.	Finition piétement	Finition plateau	Prix HT	+ EC
 Table demi-lune P 70 / H 72 cm 4 connecteurs inclus	L 140	DX08	+ L	+ L	495 €	4,05 €





EUREKA

Tables abattantes

Les tables abattantes **Eureka** sont la solution idéale pour les entreprises en mouvement, à la recherche d'un mobilier polyvalent. Conçues pour être manipulées par une seule personne, les tables **Eureka** permettent de mettre en place une salle de réunion ou un bureau provisoire très rapidement et sans effort. Installation rapide et facile.



Tables de réunion avec Top Access simple et voile de fond optionnel
Noir - Nebraska



EUREKA

Tables abattantes



Video : Comment percer les systèmes pré-débouchants ?



Flashez-moi avec votre smartphone !

Table de réunion avec 2 tables droites et 2 tables demi-lune
Blanc - Blanc



Table de réunion en U, avec 3 tables droites, 1 table angle intégré droit et 1 table angle intégré gauche
Noir - Chêne Fil





Table de réunion carrée avec 2 tables droites, 2 tables angle intégré droit et 2 tables angle intégré gauche
Noir - Chêne FI



Table de réunion tonneau avec 2 tables intermédiaire courbe et 2 tables extrémité trapèze
Noir - Chêne FI



Table de réunion losange avec 4 tables droites, 2 tables intermédiaire courbe et 2 tables extrémité trapèze
Noir - Chêne FI



Table de réunion en V avec 4 tables droites et 1 table extrémité trapèze
Noir - Chêne FI

PRINCIPES DE COMPOSITIONS

EUREKA Tables abattantes



Comment composer vos tables de réunion EUREKA ?

EXEMPLES DE CONFIGURATIONS (DIM. EN CM)

Table ronde

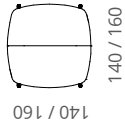

2 tables demi-lune



Table tonneau

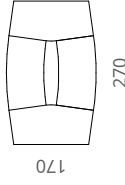

2 tables extrémité trapèze
+
2 tables intermédiaire courbe



Table ovale

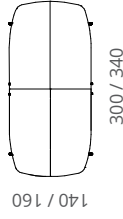

2 tables angle intégré droit
+
2 tables angle intégré gauche

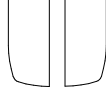
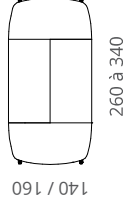

Table ovale



2 tables droites
+
2 tables demi-lune



Table en U

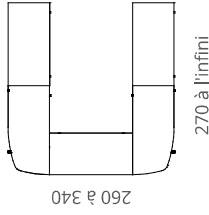

3 tables droites
+
1 table angle intégré droit
+
1 table angle intégré gauche



Table en U

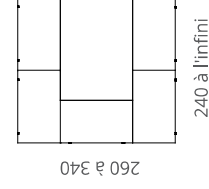

5 tables droites



Table carrée

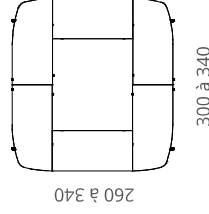

2 tables droites
+
2 tables angle intégré droit
+
2 tables angle intégré gauche



Table rectangle

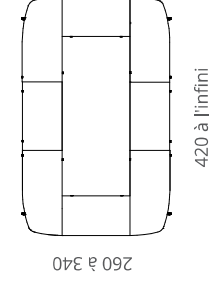

4 tables droites
+
2 tables angle intégré droit
+
2 tables angle intégré gauche



Table en V

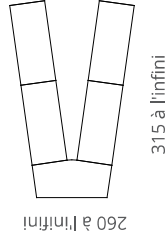

4 tables droites
+
1 table extrémité trapèze

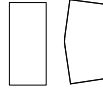
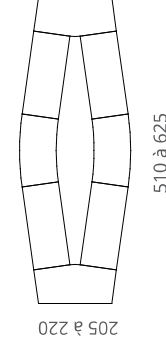

Table losange



4 tables droites
+
2 tables extrémité trapèze
+
2 tables intermédiaire courbe





EUREKA

Tables abattantes



Plateau

Panneau mélaminé Structurex® ép. 25 mm, chants ABS anti-choc 2 mm.

Électrification

2 passe-câbles pré-débouchants ronds et 1 pré-débouchant rectangle au centre pour Top Access mini sous les plateaux.



Poignées

Poignées de blocage / déblocage situées sous les plateaux.

Piètement

Piètement métall composé de 2 colonnes de section rectangle 70 x 30 mm sur 2 embases en fer plat 45 x 5 mm et de roulettes Ø 75 mm avec freins.

Connecteurs

4 connecteurs noirs inclus par table.



Téléchargez la fiche technique



CARACTÉRISTIQUES



Piètements métal



Plateaux et voiles de fond
décor imitation bois ou unis



Bloc prises optionnel



Top Access mini optionnel



Poignées de blocage / déblocage des plateaux

DESCRIPTIF TECHNIQUE

- Plateaux en panneaux mélaminés Structurex® ép. 25 mm. Chants ABS anti-choc 2 mm.
- Électrification : 2 passe-câbles pré-débouchants ronds et 1 pré-débouchant rectangle au centre pour Top Access mini intégrés sous les plateaux.
- Structure métall composée de 2 piètements (1 colonne de section rectangle 70 x 30 mm et embase en fer plat 45 x 5 mm) et de roulettes Ø 75 mm avec freins. L'ensemble est relié par une poutre centrale extensible en acier finition époxy laqué assurant une parfaite stabilité.
- La manœuvre de bascule des plateaux s'effectue très facilement grâce aux poignées de blocage / déblocage. Les tables L 180 cm sont dotées en supplément d'une barre métallique sur l'avant du plateau.
- Les positions verticales et horizontales sont sécurisées par un système de blocage qui se déverrouille en actionnant les poignées.
- 4 connecteurs noirs inclus par table, permettant 1 liaison / juxtaposition parfaite des tables entre elles.
- Voiles de fond suspendus disponibles en option, en panneau mélaminé Structurex®, ép. 16 mm et chants ABS anti-choc 2 mm.
- Le rangement des tables par imbrication des piètements permet de réduire l'encombrement des tables stockées : +19,5 cm par table supplémentaire en profondeur en plus de l'encombrement de la 1^{ère} table pliée (P 60 / P 70 cm).

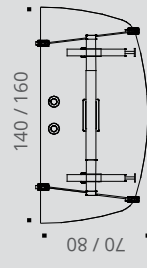

Table demi-lune
vue de dessous

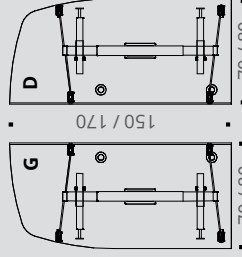

Table droite
vue de dessous

Table angle intégré gauche / droit
vue de dessous

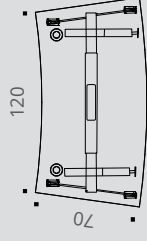

Table intermédiaire courbe
vue de dessous

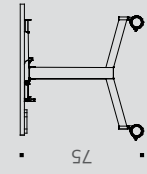

Table - vue de profil



— Piétements métal —

— Plateaux décors imitation bois ou unis —

EUREKA Tables abattantes



TABLES DROITES abattantes

Plateaux munis de pré-débouçants pour passe-câbles Ø 80 mm et Top Access mini optionnels

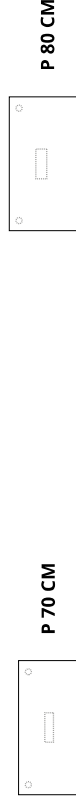

	Dim. (cm)	Réf.	Finition piétement	Finition plateau	Prix HT	+ EC	Réf.	Finition piétement	Finition plateau	Prix HT	+ EC
Tables droites H 75 cm 4 connecteurs inclus Sur roulettes Ø 75 mm avec freins	L 120	DN40	+ []	+ []	535 €	4,14 €	DH70	+ []	+ []	545 €	4,38 €
	L 140	DN41	+ []	+ []	550 €	4,88 €	DH71	+ []	+ []	560 €	5,14 €
	L 160	DN42	+ []	+ []	565 €	5,28 €	DH72	+ []	+ []	575 €	5,49 €
	L 180	NOUVEAU DZ17	+ []	+ []	580 €	5,49 €	DZ18	+ []	+ []	590 €	5,91 €

TABLES DEMI-LUNE abattantes

Plateaux munis de pré-débouçants pour passe-câbles Ø 80 mm et Top Access mini optionnels

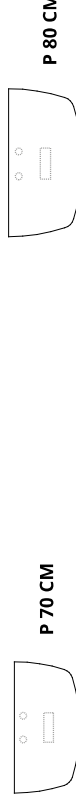

	Dim. (cm)	Réf.	Finition piétement	Finition plateau	Prix HT	+ EC	Réf.	Finition piétement	Finition plateau	Prix HT	+ EC
Tables demi-lune H 75 cm 4 connecteurs inclus Sur roulettes Ø 75 mm avec freins	L 140 / Structure 120	DN43	+ []	+ []	575 €	4,45 €	—	—	—	—	—
	L 160 / Structure 140	—	—	—	—	—	DN44	+ []	+ []	595 €	5,49 €





EUREKA Tables abattantes

GARANTIE 10 ANS

ALUMINIUM



BLANC



NOIR



CHÈNE FIL



TIMBER



CÈDRE



BLANC



ARGILE



— Piétements métal —

— Plateaux décors imitation bois ou unis —

TABLES ANGLE INTÉGRÉ abattantes

Plateaux munis de pré-débouchant pour passe-câbles Ø 80 mm et Top Access *mini optionnels*

Tables angle intégré

H 75 cm

4 connecteurs inclus

Sur roulettes Ø 75 mm

avec freins

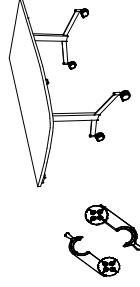

Angle gauche

Angle droit

L 150 / Structure 120

L 150 / Structure 120

DN46

DN45

Description

Dim. (cm)

Réf.

Finition piétement

Finition plateau

Prix HT

+ EC

Réf.

Finition piétement

Finition plateau

Prix HT

+ EC

605 €

4,93 €

605 €

4,93 €

—

—

—

—

—

—

TABLE EXTREMITÉ TRAPÈZE abattante

Plateau muni de pré-débouchant pour passe-câbles Ø 80 mm

Table extrémité trapèze

H 75 cm

4 connecteurs inclus

Sur roulettes Ø 75 mm

avec freins

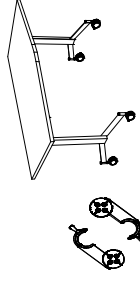

Description

Dim. (cm)

Réf.

Finition piétement

Finition plateau

Prix HT

+ EC

Uniquement pour configurations avec tables P 70 cm

L 158 / Structure 140

L 158 / Structure 140

DZ19

DZ19

—

—

—

—

TABLE INTERMÉDIAIRE COURBE abattante

Plateau muni de pré-débouchant pour passe-câbles Ø 80 mm

Table intermédiaire courbe

H 75 cm

4 connecteurs inclus

Sur roulettes Ø 75 mm

avec freins

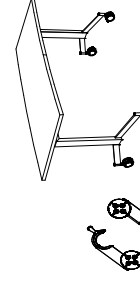

Description

Dim. (cm)

Réf.

Finition piétement

Finition plateau

Prix HT

+ EC

Uniquement pour configurations avec tables P 70 cm

L 140 / Structure 140

L 140 / Structure 140

DZ20

DZ20

—

—

—

—



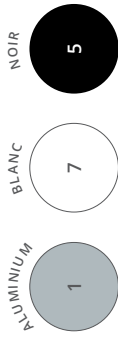

Piètements métal

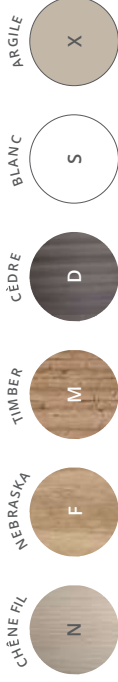

Voiles de fond décors imitation bois ou unis

EUREKA Tables abattantes



► Options



● **ATTACHES ALUMINIUM** ○ **ATTACHES BLANCHES** ● **ATTACHES NOIRES**

Description	Réf.	Finition	Réf.	Finition	Réf.	Prix HT	+ EC
Voiles de fond mélaminés Structurex® H 28 cm réel H 35 cm posé	BY371 BY381 BY391 DZZ11	+ [] + [] + [] + []	BY377 BY387 BY397 DZZ17	+ [] + [] + [] + []	BY375 BY385 BY395 DZZ15	120 € 130 € 140 € 150 €	0,45 € 0,59 € 0,66 € 0,73 €
			○ BLANC		● NOIR		+ EC
Description	Dim. (cm)	Réf.	Prix HT	+ EC			
Obturateur électrifé simple Équipé de 1 PC + 1 USB A 5v Câble d'alimentation de 2 m inclus	Ø 100 mm	DQ137S	60 €	0,03 €			
Obturateur électrifé Équipé de 1 PC + 1 USB A 5v + 1 USB C 5v Câble d'alimentation de 2 m inclus	Ø 91 mm	DX97S	99 €	0,07 €			

Gestion des câbles



Top Access mini

Métal. Se fixe sur les plateaux. Verrouillable. Permet le passage des câbles du plateau vers la structure. Dim. 24 x 12 cm.

DP071K

DP077S

DP075G

92 €

0,05 €



Kit bloc prises 3 PC Départ

Pour table départ. Bloc prises 3 PC + câble alimentation 5 m. Pour le branchement du bloc prises à l'alimentation électrique

DP085G

110 €

0,08 €

Kit bloc prises 3 PC Suivant

Pour connecter jusqu'à 2 tables suivantes. Bloc prises 3 PC + 2 câbles de liaison 2 x 1 m pour connexion des blocs prises.

DP095G

100 €

0,08 €

sauf tables trapèze et courbe

NOUVEAU

SOLUTION

Tables pliantes

Simple et fonctionnelle, la table pliante permet de mieux exploiter les espaces polyvalents. Les nouvelles tables **Solution** permettent de créer des compositions simples ou multiples pour des salles polyvalentes, de réunion ou de formation.



Téléchargez la
fiche technique



CARACTÉRISTIQUES

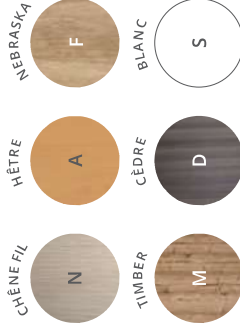
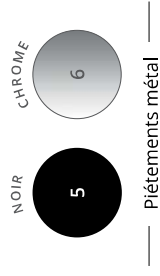

— Plateaux décors imitation bois ou uni —

DESCRIPTIF TECHNIQUE

- Plateaux en panneaux mélaminés Structurex® ép. 25 mm, angles droits. Chants ABS anti-choc 2 mm.
- La profondeur 70 cm assure un encombrement réduit.
- Epaisseur de 12 cm pour une table pliée.
- Les pieds métalliques de forme "I" sont équipés de vérins de réglage d'une course de 10 mm et de tampons qui assurent la protection des plateaux en position pliée.
- Le mécanisme de pliage des pieds a été sélectionné pour sa maniabilité et son système de verrouillage sécurisé en position ouverte ou fermée.

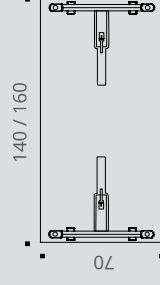

Vue de dessous

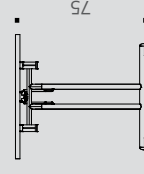

Vue de profil

SOLUTION Tables pliantes

GARANTEE
10
ANS



— Piétements métal — Plateaux décors imitation bois ou uni — S



TABLES DROITES pliantes

Dim. (cm)	● PIÉTEMENT NOIR		● PIÉTEMENT CHROME	
	Réf.	Finition plateau + EC	Réf.	Finition plateau + EC

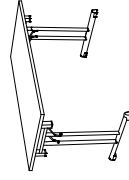

Tables droites
P 70 / H 75 cm

L 120	DZ145	+ []	DZ146	+ []	370 €	1,96 €
L 140	DZ155	+ []	DZ156	+ []	380 €	2,31 €
L 160	DZ165	+ []	DZ166	+ []	390 €	2,66 €



Poignées de déblocage des piétements sous les plateaux



Comment commander ? Table pliante L 140 cm, piétement métal **Noir**, plateau décor imitation **Nebraska** = DZ155 + **F**

ENSEMBLE

Les tables **Ensemble** s'utilisent pour des réunions en petits comités comme pour des conférences. Différentes formes de plateaux et de piétements métal (cylindrique ou "tulipe") permettent de composer des espaces de réunion esthétiques et de répondre aux besoins des collaborateurs.



CARACTÉRISTIQUES

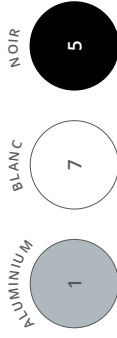

— Piétements métal —



— Plateaux décors imitation bois ou unis —

ENSEMBLE

Plateau

Plateau mélaminé Structorex® ép. 25 mm.
Chants ABS anti-choc 2 mm.



Téléchargez la
fiche technique

GARANTEE
10
ANS

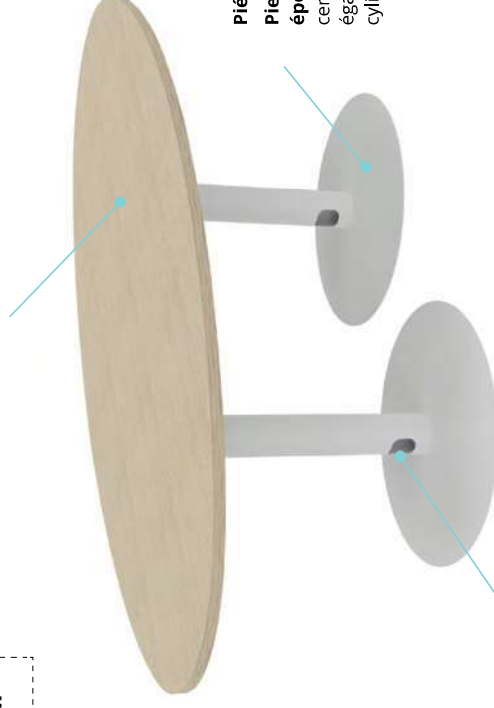

Piètement

Pied "tulipe" en métal finition epoxy laqué. Base Ø 660 mm, tube central Ø 100 mm. Tables proposées également en version pieds cylindriques métal Ø 50 mm.

Electrification

Passage des câbles possible à l'intérieur du pied "tulipe" électrifiable grâce à ses ouvertures en parties haute et basse (65 x 65 mm).

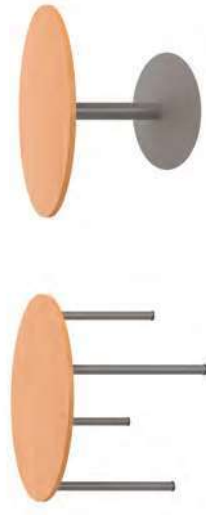

4 pieds métal

Pied "tulipe"

Pieds cylindriques

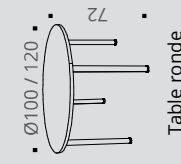

Table ronde

Pieds "tulipe"

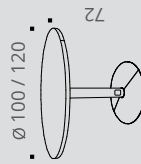

Table ronde

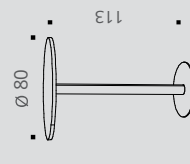

Table haute ronde

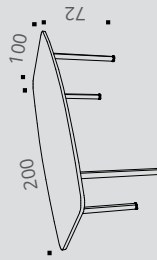

Table tonneau

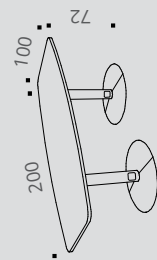

Table tonneau

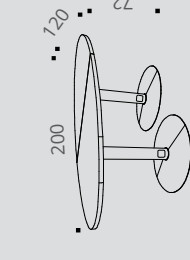

Table modulaire

DESCRIPTIF TECHNIQUE

- Plateaux en panneaux mélaminés Structorex® ép. 25 mm. Chants ABS anti-choc 2 mm.
- Plateaux ronds et plateaux des tables modulaires dotés d'un passe-câble pré-débouchant central. Plateau tonneau doté de 2 passe-câbles pré-débouchants (1 à chaque extrémité du plateau).
- Pied cylindrique en métal composé d'un tube Ø 50 mm finition epoxy et d'un vérin de réglage.
- Pied "tulipe" en métal composé d'une colonne centrale Ø 100 mm et d'une base ronde Ø 660 mm, finition epoxy. Passage des câbles possible à l'intérieur du pied "tulipe" électrifiable grâce à ses ouvertures en parties haute et basse (65 x 65 mm).



ENSEMBLE

GARANTIE **10** ANS



— Piétements métal —

— Plateaux décors imitation bois ou unis —

TABLES rondes

Dim. (cm)	Description	Réf.	Finition piétement	Finition plateau	Prix HT	+ EC
-----------	-------------	------	--------------------	------------------	---------	------

Tables rondes
4 pieds cylindriques
 (3/4 personnes) / H 72 cm

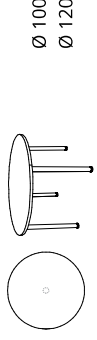

Tables rondes
piéd "tulipe" central
 (3/4 personnes) / H 72 cm

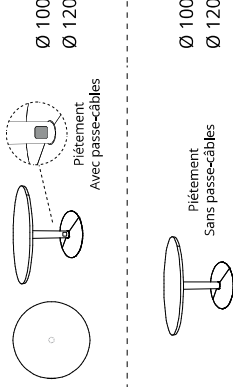

Disponible en piétements blanc ou aluminium uniquement

TABLE HAUTE ronde

Dim. (cm)	Réf.	Finition piétement	Finition plateau	Prix HT	+ EC
-----------	------	--------------------	------------------	---------	------

Table haute ronde

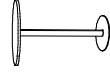

Ø 80 / H 113

BY30

+ []

+ []

390 €

3,95 €

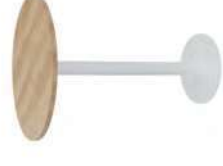

ENSEMBLE

GARANTEE
10 ANS



Plateaux décors imitation bois ou unis

TABLES tonneaux



AVEC TOP ACCESS

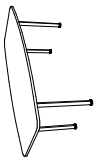
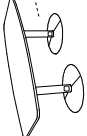
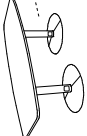
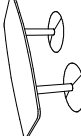

SANS TOP ACCESS

Description	Réf.	Finition piétement	Finition plateau	Prix HT	+ EC	Réf.	Finition piétement	Finition plateau	Prix HT	+ EC
Table tonneau 4 pieds cylindriques (6/8 personnes) P 100 / L 200 / H 72 cm										
										
Dotée de 2 passe-câbles pré-débouchants. Ridigificateur métal sous plateau	DN76	+ []	+ []	545 €	6,20 €	DR34	+ []	+ []	710 €	6,61 €
										
Table tonneau 2 pieds "tulipe" (6/8 personnes) P 100 / L 200 / H 72 cm										
										
Piètements électrifiables 2 passe-câbles pré-débouchants sous plateau	DR35	+ []	+ []	885 €	9,59 €	DR36	+ []	+ []	975 €	9,65 €
										
Piètement Sans passe-câbles	DN77	+ []	+ []	790 €	9,59 €	---	---	---	---	---

Disponible en piètements blanc ou aluminium uniquement

TABLES modulaires

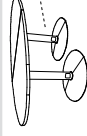
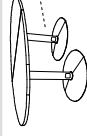
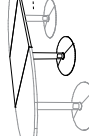
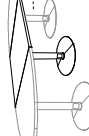
Dim. (cm)	PIÈTEMENT AVEC PASSE-CÂBLES					PIÈTEMENT SANS PASSE-CÂBLES				
	Réf.	Finition piétement	Finition plateau	Prix HT	+ EC	Réf.	Finition piétement	Finition plateau	Prix HT	+ EC
P 120 / L 200										
										
Tables modulaires* 2 pieds "tulipe" (6/8 personnes) H 72 cm										
										
Piètement Avec passe-câbles	DR37	+ []	+ []	930 €	9,78 €	Bj49	+ []	+ []	810 €	9,78 €
										
Extension L 125 (4 personnes)										
										
Piètement Avec passe-câbles	DR38	+ []	+ []	490 €	6,66 €	Bj50	+ []	+ []	430 €	6,66 €

* Non disponibles en décor imitation Cèdre

Les tables modulaires étant composées de plusieurs plateaux, le veinage des plateaux décors imitation bois peut présenter un décalage et ne pas être dans une continuité visuelle.

Disponible en piètements blanc ou aluminium uniquement

RENCONTRE

Les tables polyvalentes **Rencontre** offrent par leurs formes modulaires de nombreuses combinaisons d'aménagement de salles de réunion ou d'espaces de travail. Faciles à mettre en place, les tables **Rencontre** permettent de créer des espaces de travail permanents ou d'appoint à moindre coût.





Tables de réunion droites et demi-lune
Blanc - Cèdre

RENCONTRE

Tables de réunion droites et demi-lune
Noir - Hêtre





Plateau

Panneau mélaminé Structurex® ép. 25 mm, chants ABS anti-choc 2 mm.

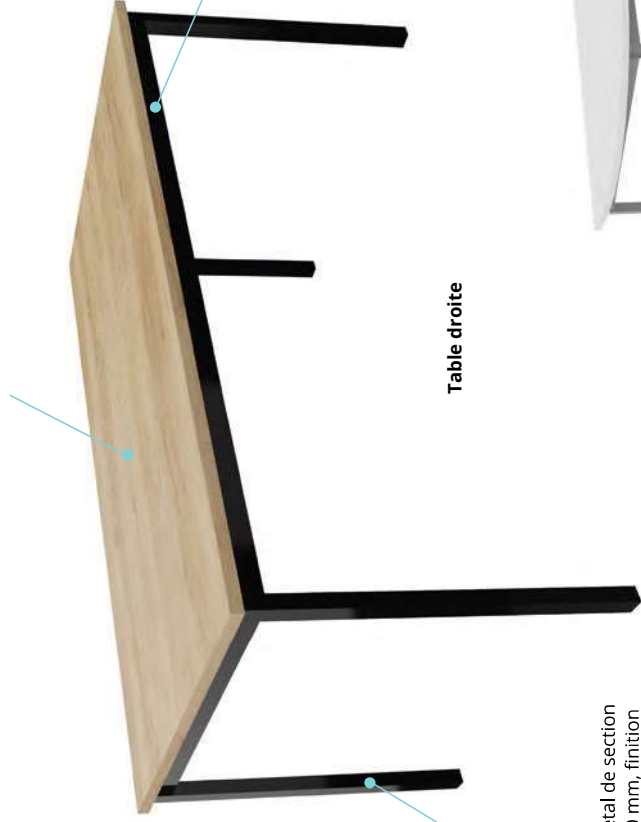

Piétement

Piétement métal de section carrée 30 x 30 mm, finition époxy laqué.

Table droite

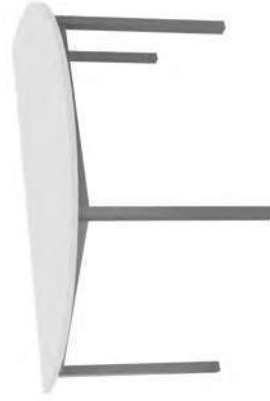

Table demi-lune

Ceinture

Cadre métallique porteur de section 50 x 20 mm, finition époxy identique aux pieds.



Téléchargez la fiche technique



CARACTÉRISTIQUES

ALUMINIUM



BLANC



NOIR



— Piétements et cadres métal —

CYÈNE FIL



HÊTRE



NEBRASKA



TIMBER



CÈDRE



BLANC



GRIS



— Plateaux décors imitation bois ou unis —

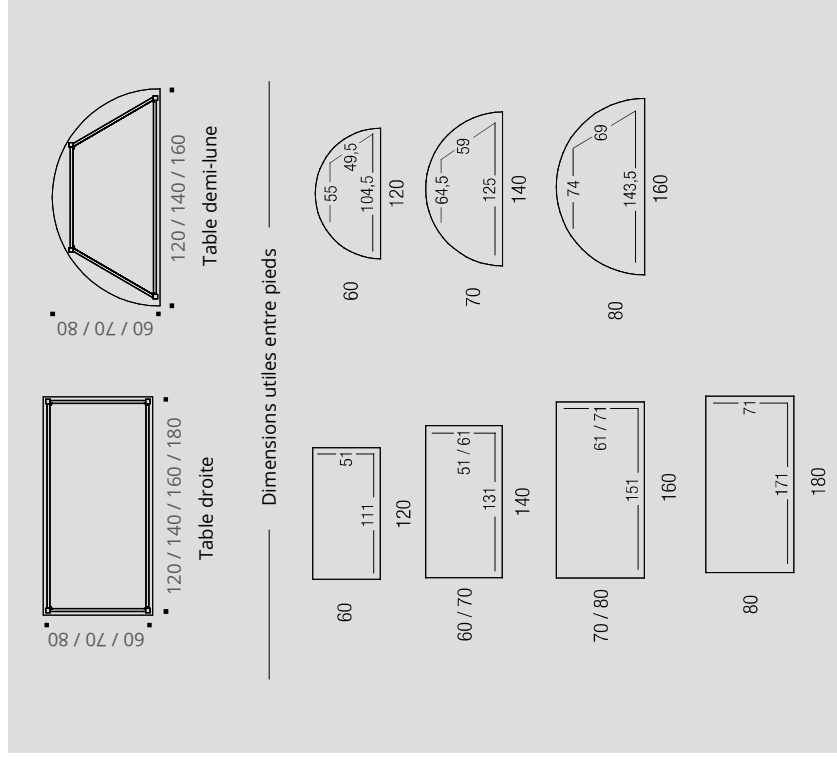

Table droite

— Dimensions utiles entre pieds —

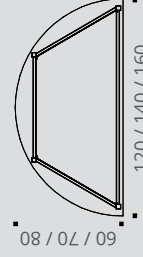
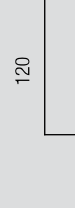

Table demi-lune



60



60 / 70



70 / 80



80

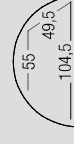

60

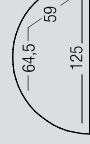

70

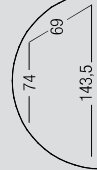

80

DESCRIPTIF TECHNIQUE

- Plateaux en panneaux mélaminés Structurex® ép. 25 mm. Chants ABS anti-choc 2 mm.
- Cadres métalliques porteurs de section 50 x 20 mm, revêtement époxy, finition identique aux pieds.
- Piétements métal de section carrée 30 x 30 mm finition époxy laqué.
- Les pieds se fixent aux cadres par un système de vis et inserts métalliques.
- Vêrins réglables de course 10 mm pour corriger les défauts du sol et proposer un alignement parfait entre les tables.

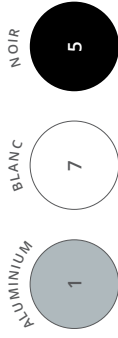

— Piétements et cadres métal —



— Plateaux décors imitation bois ou unis —

RENCONTRE



GARANTEE
10
ANS

TABLES DROITES 4 pieds



	Dim. (cm)	Réf.	Finition piétement	Finition plateau	Prix HT	+ EC	Réf.	Finition piétement	Finition plateau	Prix HT	+ EC
Tables droites H 74 cm	L 120	DN80	+ []	+ []	185 €	2,97 €	—	—	—	—	—
	L 140	DN81	+ []	+ []	210 €	3,29 €	DN83	+ []	+ []	220 €	3,78 €
	L 160	—	—	—	—	—	DN84	+ []	+ []	240 €	4,14 €
	L 180	—	—	—	—	—	—	+ []	+ []	265 €	4,42 €
										295 €	4,97 €

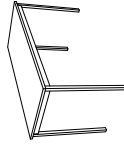

TABLES DEMI-LUNE 4 pieds

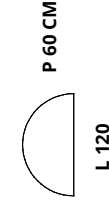
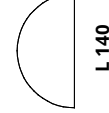
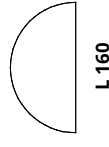

	Réf.	Finition piétement	Finition plateau	Prix HT	+ EC	Réf.	Finition piétement	Finition plateau	Prix HT	+ EC
Tables demi-lune H 74 cm	DN82	+ []	+ []	215 €	2,41 €	DN85	+ []	+ []	250 €	3,29 €
						DN88	+ []	+ []	300 €	4,06 €

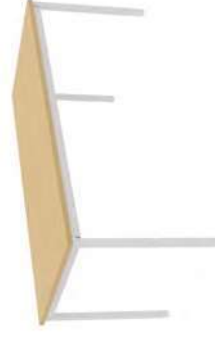
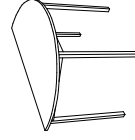



ACCUEIL



FIFTY-FIFTY **330**



NOUVEAU

FIFTY-FULL **334**



NOUVEAU

TABLES BASSES **346**



TABLES GUEST **347**



FIFTY-FIFTY

Les comptoirs d'accueil **Fifty-Fifty** conjuguent accueil et compacité, en associant plan de travail et plan de réception PMR.

Installés seuls ou au sein d'un ensemble d'accueil composé de plusieurs comptoirs coordonnés, ils s'adaptent à vos besoins. **Fifty-Fifty** se plaît à marier les finitions de bois avec les décors unis : de la façade au plan de travail, des panneaux latéraux au parement d'accueil. Facile à installer et à utiliser, **Fifty-Fifty** invite à la convivialité entre collaborateurs et avec les visiteurs.



Comptoir d'accueil PMR à droite
Noir - Nebraska

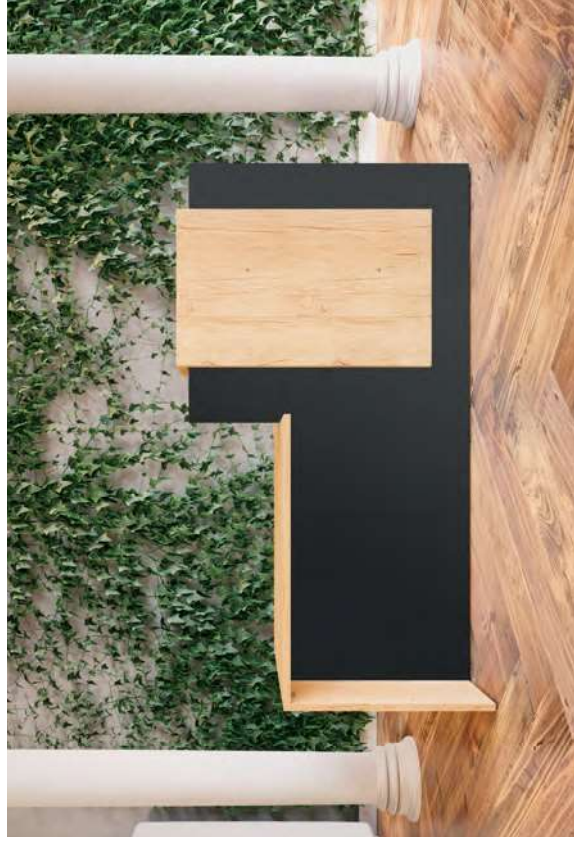

2 comptoirs d'accueil PMR à droite et à gauche
Blanc - Chêne Fil

FIFTY-FIFTY



2 positions d'installation du parement pour dégager l'espace du plan de travail



Parement installé
sans entretoise



Parement installé
avec entretoise



Comptoir d'accueil PMR à droite
Chêne Fil - Blanc



FIFTY-FIFTY

GARANTIE
10
ANS

Côté

Panneau mélaminé Structurex® ép. 25 mm, chants ABS anti-choc 2 mm.

Plateau

Panneau mélaminé Structurex® ép. 25 mm, chants ABS anti-choc 2 mm.

Piètement

Panneau mélaminé Structurex® ép. 25 mm. Piètement de même finition que le plateau.

Zone PMR

Parement

Parement mélaminé alvéolaire Nitech® ép. 38 mm assemblé en coupe d'onglet à 45°, servant de tablette d'accueil pour les visiteurs.

Façade

Panneau mélaminé Structurex® ép. 25 mm.

Exemples de déclinaisons de décors



❶ Piètement, plateau et parement blancs

❷ Piètement, plateau et parement décor bois

❸ Unicolore

ACCUEIL



Téléchargez la fiche technique



CARACTÉRISTIQUES



— Façade et côtés décors imitation bois ou unis —



— Piètements, plateau et parement décors imitation bois ou uni —

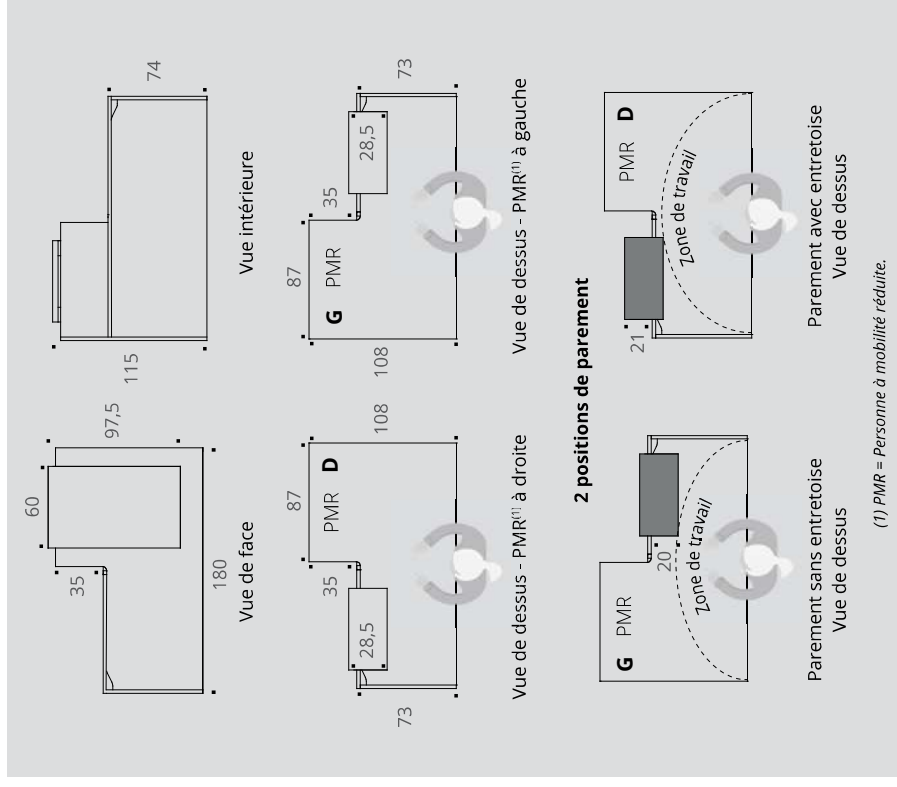

2 positions d'installation du parement pour dégager l'espace du plan de travail



Parement installé sans entretoise

Parement installé avec entretoise



Circulation des câbles

DESCRIPTIF TECHNIQUE

- Panneaux mélaminés Structurex® ép. 25 mm. Chants ABS anti-choc 2 mm.
- Parement en panneau mélaminé Structurex® ép. 38 mm, assemblé en coupe d'onglet à 45° servant de tablette d'accueil pour les visiteurs.
- 2 positions d'installation du parement : parement disponible avec entretoises (choix d'assemblage au montage) pour dégager l'espace de travail et permettre le positionnement d'écran d'ordinateur de + de 20 pouces.
- Découpes sur le plateau et sur la façade permettant la circulation des câbles du plateau vers le sol.
- Patins de finition.

Parement sans entretoise
Vue de dessus

Parement avec entretoise
Vue de dessus

(1) PMR = Personne à mobilité réduite.



FIFTY-FIFTY

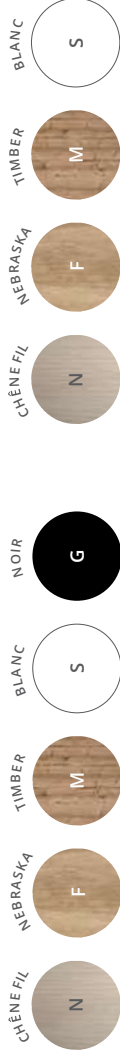

— Façade et côtés décors imitation bois ou uni

— Piétements, plateau et parement décors imitation bois ou uni

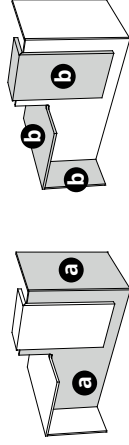

COMPTOIRS

PMR⁽¹⁾ à DROITE

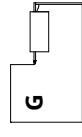

PMR⁽¹⁾ à GAUCHE

	Finitions façade + côté	Finitions piétement + plateau + parement	Finition	Réf.	Finition	Prix HT	+ EC
--	-------------------------	--	----------	------	----------	---------	------

1 Chêne Fil
Nebraska
Timber



DU76NS
DU76FS
DU76MS



DU77NS
DU77FS
DU77MS

2 Blanc



DU76SN
DU76SF
DU76SM



DU77SN
DU77SF
DU77SM

2 Noir



DU76GN
DU76GF
DU76GM
DU76GS



DU77GN
DU77GF
DU77GM
DU77GS

3

Unicolore



DU763



DU773

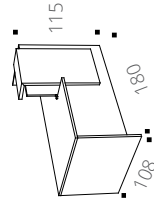

Banque d'accueil L 180 cm
P 108 / H 115 / L 180 cm

(1) PMR = Personne à mobilité réduite.

FIFTY-FULL

La banque d'accueil **Fifty-Full** est une version complémentaire de **Fifty-Fifty**, plus complète, évolutive et personnalisable grâce à ses différents modules. Équipée de modules hauts et bas, cette banque d'accueil moderne et contemporaine est particulièrement bien adaptée pour l'accueil des personnes à mobilité réduite (PMR).



FIFTY-FULL

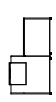

Comptoir avec accueil PMR à droite
Noir - Timber



ACCUEIL

Comptoir d'accueil
Blanc - Blanc



Comptoir avec accueil PMR central
Blanc - Noir



Comptoir avec accueil PMR à gauche et module de retour droit
Blanc - Noir





FIFTY-FULL



Comptoir d'accueil angle 90° et accueil bas à droite
Blanc - Nebraska



Comptoir d'accueil angle 90° et accueil bas à droite
Blanc - Nebraska

CARACTÉRISTIQUES



— Décor imitation bois ou unis —



Téléchargez la
fiche technique



Côté

Panneau mélaminé Structurex®, ép. 25 mm, chants ABS anti-choc 2 mm.

Plateau

Panneau mélaminé Structurex®, ép. 25 mm, chants ABS anti-choc 2 mm.

GARANTEE
10
ANS

FIFTY-FULL

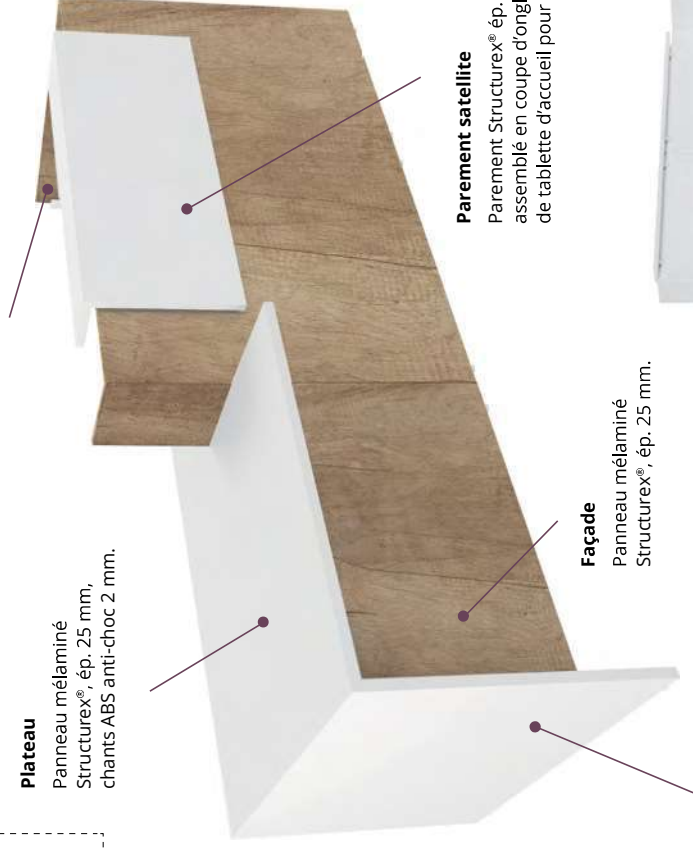

Parement satellite

Parement Structurex® ép. 25 mm assemblé en coupe d'onglet à 45° servant de tablette d'accueil pour les visiteurs.

Façade

Panneau mélaminé Structurex®, ép. 25 mm.

Piètement

Panneau mélaminé Structurex®, ép. 25 mm. Piètement du module PMR⁽¹⁾ final, de même finition que le plateau.

Pied de soutien (optionnel)

Conseillé pour toute implantation de + de 3 modules alignés

Équerres de soutien



COMPTOIRS AVEC ACCUEIL PMR⁽¹⁾ À DROITE OU À GAUCHE

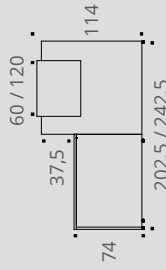

Vue de face (PMR⁽¹⁾ à droite)

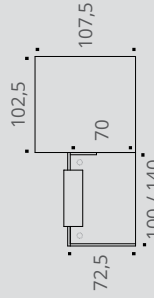

Vue de dessus (PMR⁽¹⁾ à droite)

COMPTOIRS

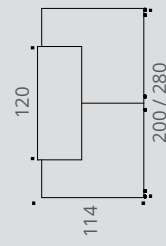

Vue de face

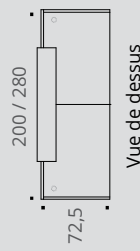

Vue de dessus

COMPTOIRS AVEC ACCUEIL PMR⁽¹⁾ CENTRAL

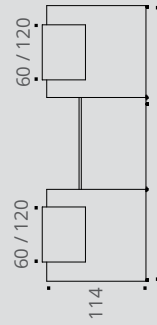

Vue de face

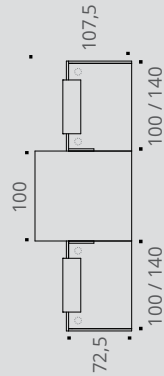

Vue de dessus

COMPTOIRS AVEC ANGLE 90° ET ACCUEIL BAS À DROITE OU À GAUCHE

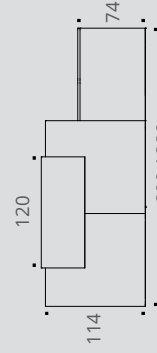

Vue de face

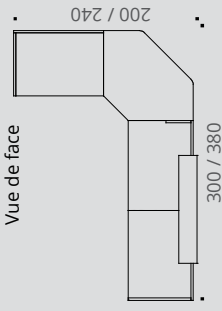

Vue de dessus

DESCRIPTIF TECHNIQUE

- Panneaux mélaminés Structurex® ép. 25 mm. Chants ABS anti-choc 2 mm.
- Parement satellite Structurex® en panneau mélaminé ép. 25 mm (assemblé en coupe d'onglet à 45°) servant de tablette d'accueil pour les visiteurs.
- Les plateaux et côtés sont tous équipés de passe-câbles pré-débouchants de Ø 80 mm permettant l'électrification des plans de travail.
- Des modules d'angle ou modules intermédiaires peuvent s'ajouter à la banque d'accueil pour évoluer selon les besoins (fixation et juxtaposition par équerres et platines de liaison), pour assurer mobilité et ergonomie d'utilisation.
- Vérins de réglages Ø 25 mm, de course 10 mm pour corriger les défauts de planéité du sol.

(1) PMR = Personne à mobilité réduite.



FIFTY-FULL

GARANTIE
10
ANS



— Décor imitation bois ou unis —

1 COMPTOIRS droits

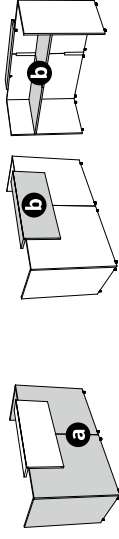

	Dim. (cm)	Réf.	Finitions façade + côté a	Finitions plateau + parement b	Prix HT + EC
NOUVEAU					
Banque d'accueil P 77 / H 114 / L 100 cm parement L 60 cm	 L 100	DZ28	+ []	+ []	850 € 9,38 €
NOUVEAU					
Banque d'accueil P 77 / H 114 / L 140 cm parement L 120 cm	 L 140	DZ29	+ []	+ []	980 € 12,60 €
Banque d'accueil P 77 / H 114 / L 200 cm parement L 120 cm	 L 200	DM56	+ []	+ []	1495 € 15,65 €
Banque d'accueil P 77 / H 114 / L 280 cm parement L 120 cm	 L 280	DM58	+ []	+ []	1555 € 19,01 €



— Décors imitation bois ou unis —

FIFTY-FULL



GARANTEE
10
ANS

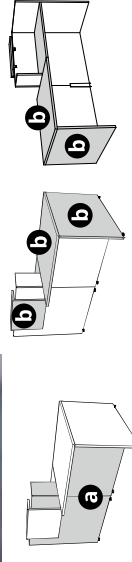

1 COMPTOIRS avec accueil PMR⁽¹⁾ à droite ou à gauche

PMR⁽¹⁾ À DROITE

PMR⁽¹⁾ À GAUCHE

	Réf. a	Finitions façade + côté	Finitions piétement + plateau + parement	Prix HT + EC	Réf. a	Finitions façade + côté	Finitions piétement + plateau + parement	Prix HT + EC
Banque d'accueil P 107,5 / H 114 L 202,5 cm parement L 60 cm	DM64	+ L	+ L	1650 € 14,74 €	DM66	+ L	+ L	1650 € 14,74 €
Banque d'accueil P 107,5 / H 114 L 242,5 cm parement L 120 cm	DM68	+ L	+ L	1780 € 17,89 €	DM70	+ L	+ L	1780 € 17,89 €

► Options

Goulotte simple d'électrification métal

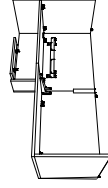
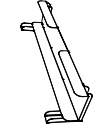

P 13 / H 12 / H utile 4 cm / L 60

52 € 0,17 €

AF051K Aluminium

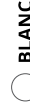

Dim. (cm)

Réf.

Prix HT + EC



Se fixent sur les passe-câbles pré-débouchants Ø 80 mm des plateaux. Vendus par lot de 2

Réf. AX061K AX067S

10 € 0,02 €

AX065G

(1) PMR = Personne à mobilité réduite.



— Décor imitation bois ou unis —

❶ COMPTOIRS avec accueil bas central

NOUVEAU

Banque d'accueil

P 107,5 / H 114 / L 300 cm
2 parements L 60 cm

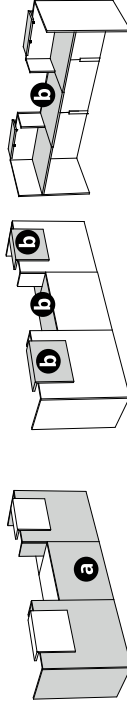
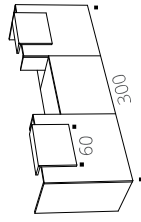

Dim. (cm)	Réf.	Finitions façade + côté a	Finitions plateau + parement b	Prix HT	+ EC
-----------	------	----------------------------------	---------------------------------------	---------	------

L 300

+ []

+ []

2085 €

19,71 €

Banque d'accueil

P 107,5 / H 114 / L 380 cm
2 parements L 120 cm

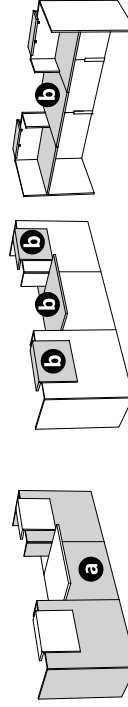
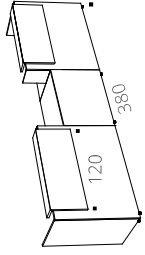

Dim. (cm)	Réf.	Finitions façade + côté a	Finitions plateau + parement b	Prix HT	+ EC
-----------	------	----------------------------------	---------------------------------------	---------	------

L 380

+ []

+ []

2345 €

26,01 €

❶ COMPTOIRS avec accueil PMR⁽¹⁾ central

Banque d'accueil

P 107,5 / H 114 / L 300 cm
2 parements L 60 cm

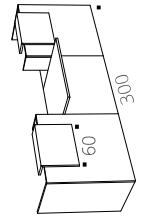

Dim. (cm)	Réf.	Finitions façade + côté a	Finitions plateau + parement b	Prix HT	+ EC
-----------	------	----------------------------------	---------------------------------------	---------	------

L 300

+ []

+ []

2335 €

20,62 €

Banque d'accueil

P 107,5 / H 114 / L 380 cm
2 parements L 120 cm

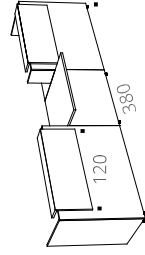

Dim. (cm)	Réf.	Finitions façade + côté a	Finitions plateau + parement b	Prix HT	+ EC
-----------	------	----------------------------------	---------------------------------------	---------	------

L 380

+ []

+ []

2595 €

26,92 €

(1) PMR = Personne à mobilité réduite.



FIFTY-FULL



GARANTIE
10
ANS

1 COMPTOIRS avec angle 90° et accueil bas à droite ou à gauche

NOUVEAU



	RETOUR À DROITE		RETOUR À GAUCHE	
	Réf. a	Finitions façade + côté b	Réf. a	Finitions façade + côté b
		plateau + parement		plateau + parement
		Prix HT + EC		Prix HT + EC
Banque d'accueil P 200 / H 114 L 300 cm parement L 120 cm	DZ32	+ []	DZ33	+ []
		2810 € 23,46 €		2810 € 23,46 €
Banque d'accueil P 240 / H 114 L 380 cm parement L 120 cm	DZ34	+ []	DZ35	+ []
		2905 € 28,15 €		2905 € 28,15 €

1 COMPTOIRS en U avec angle 90° et accueil bas à droite et à gauche

NOUVEAU

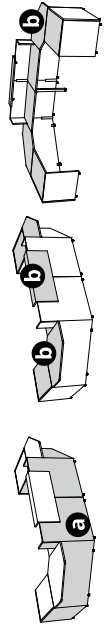

	RETOUR À DROITE		RETOUR À GAUCHE	
	Réf. a	Finitions façade + côté b	Réf. a	Finitions façade + côté b
		plateau + parement		plateau + parement
		Prix HT + EC		Prix HT + EC
Banque d'accueil P 200 / H 114 L 400 cm parement L 120 cm	DZ86	+ []	DZ87	+ []
		4175 € 31,59 €		4305 € 37,61 €
Banque d'accueil P 240 / H 114 L 480 cm parement L 120 cm				





Comment adapter votre banque d'accueil à vos besoins à partir d'un comptoir pré-composé ?

Pour faire ces configurations, il vous faut :

1 Comptoirs pré-composés

Pages 338 à 341

2 Extensions

Page 343 et 344

3 Parement

Page 345

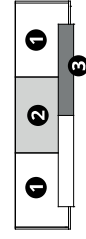
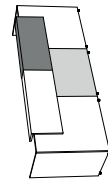

Vue de dessus

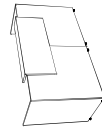

1 comptoir droit



1 parement satellite

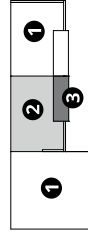
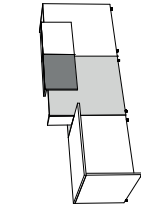

Vue de dessus

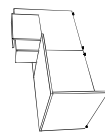

1 comptoir droit avec accueil PMR final



1 module haut intermédiaire

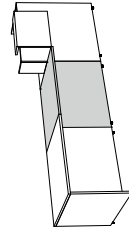

Vue de dessus

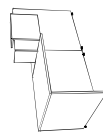

1 comptoir droit avec accueil PMR final

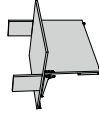

1 module PMR intermédiaire

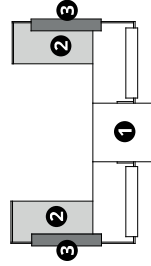
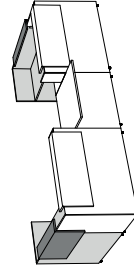

Vue de dessus

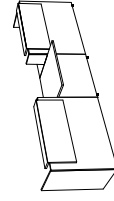

1 comptoir avec accueil PMR central

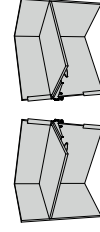

2 modules retours hauts (1 droit et 1 gauche)

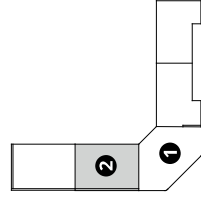

Vue de dessus



1 comptoir avec angle 90° et accueil bas

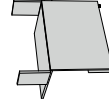

1 module bas intermédiaire



FIFTY-FULL



GARANTEE
10
ANS

EXTENSIONS intermédiaires

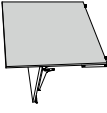
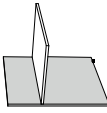
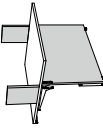
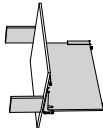
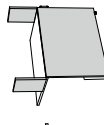
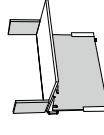
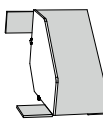
	Dim. (cm)	Réf.	Finition façade	Finition plateau	Prix HT	+ EC
Modules hauts intermédiaires P 72,5 / H 109 cm Se positionnent obligatoirement en intermédiaire		DM72	+ <input type="checkbox"/>	+ <input type="checkbox"/>	560 €	4,73 €
		DM73	+ <input type="checkbox"/>	+ <input type="checkbox"/>	595 €	6,41 €
Module PMR⁽¹⁾ intermédiaire P 107,5 / H 109 cm Se positionne obligatoirement en intermédiaire		DM74	+ <input type="checkbox"/>	+ <input type="checkbox"/>	800 €	5,15 €
						
Modules bas intermédiaires P 72,5 / H 74 cm Se positionne obligatoirement en intermédiaire		DZ36	+ <input type="checkbox"/>	+ <input type="checkbox"/>	550 €	4,24 €
		DZ37	+ <input type="checkbox"/>	+ <input type="checkbox"/>	585 €	5,57 €
Module bas angle 90° P 100 / H 74 cm P utile 82 cm Se positionne obligatoirement en intermédiaire		DZ38	+ <input type="checkbox"/>	+ <input type="checkbox"/>	770 €	4,13 €

(1) PMR = Personne à mobilité réduite.



FIFTY-FULL

GARANTIE
10
ANS



— Décor imitation bois ou unis —

EXTENSIONS extrémités

RETOUR À DROITE

	Dim. (cm)	Réf.	Finition façade	Finition plateau	Prix HT	+ EC		Réf.	Finition façade	Finition plateau	Prix HT	+ EC
Modules retour bas P 72,5 / H 74 cm	 Vue intérieure	 Vue extérieure	+	+	650 €	5,50 €	NOUVEAU	 Vue intérieure	+	+	650 €	5,50 €
Modules retour haut P 72,5 / H 109 cm	 Vue intérieure	 Vue extérieure	+	+	665 €	6,55 €		 Vue intérieure	+	+	665 €	6,55 €

RETOUR À GAUCHE

	Dim. (cm)	Réf.	Finition façade	Finition plateau	Prix HT	+ EC		Réf.	Finition façade	Finition plateau	Prix HT	+ EC
Module PMR⁽¹⁾ final P 107,5 / H 109 cm Se positionne en module final, à droite ou à gauche	 Vue intérieure	 Vue extérieure	+	+	920 €	7,11 €		 Vue intérieure	+	+	920 €	7,11 €
Modules retour bas P 72,5 / H 74 cm	 Vue intérieure	 Vue extérieure	+	+	650 €	5,50 €		 Vue intérieure	+	+	650 €	5,50 €
Modules retour haut P 72,5 / H 109 cm	 Vue intérieure	 Vue extérieure	+	+	665 €	6,55 €		 Vue intérieure	+	+	665 €	6,55 €

(1) PMR = Personne à mobilité réduite.

CHÊNE FIL



NEBRASKA



TIMBER



BLANC



NOIR



— Décor imitation bois ou unis —

FIFTY-FULL



GARANTEE
10
ANS





③ PAREMENTS

	Dim. (cm)	Réf.	Finition parement	Prix HT	+ EC
Parements satellite P 20,2 / H 47 cm 	L 60	BY253	+ 	315 €	1,40 €
	L 120	BY273	+ 	415 €	2,87 €

À poser sur un module haut intermédiaire ou module de retour

► Options

● ALUMINIUM ○ BLANC ● NOIR

	Dim. (cm)	Réf.	Réf.	Réf.	Prix HT	+ EC
Obtrateurs 	Se fixent sur les passe-câbles pré-débouchants Ø 80 mm des plateaux. Vendus par lot de 2	AX061K	AX067S	AX065G	10 €	0,02 €
Goulotte simple d'électrification métal 	P 13 / H 12 / H utile 4 / L 60 Se fixe sur les panneaux de fond ou sur piétements	AF051K	—	—	52 €	0,17 €
Pied de soutien carré* 	50 x 50 Pour plan H 74	DN011K	DN017S	DN015G	50 €	0,29 €
Support écran en métal 	Pour écran 20 pouces maximum	—	—	BY295G	135 €	0,31 €

*Conseillé pour toute implantation de + de 3 modules alignés



Caissons & Rangements
➔ Pages 232 - 242





TABLES BASSES

GARANTEE
10
ANS



Téléchargez la
fiche technique



CARACTÉRISTIQUES

Table basse - Pieds métal



— Piétements métal — Plateaux décors imitation bois ou uni —

Table basse Galet - Pieds mélaminés



— Piétements décors uni — Plateaux décors imitation bois ou uni —

ACCUEIL

DESCRIPTIF TECHNIQUE

- Plateaux mélaminés Structorex®, ép. 25 mm, de forme organique galet.
- Chants ABS anti-choc 2 mm.

Table basse - Pieds métal

- Piétement métal de section carrée 25 x 25 mm, finition époxy laqué noir avec réglage par vérins.

Table basse Galet - Pieds mélaminés

- Piétement en forme de «T» constitué de 2 panneaux de forme design (noir ou blanc).

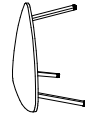

Dim. (cm)	Réf.	Finition plateau	Prix HT	+ EC
P 70 / H 34 / L 70	DY365	+ L	190 €	1,04 €

NOUVEAU

Table basse
Pieds métal noirs

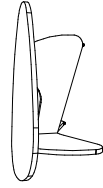

Dim. (cm)	Réf.	Finition pied	Prix HT	+ EC
P 80 / H 41 / L 120	BU55	+ L	360 €	2,84 €

Table basse Galet
Pieds mélaminés

Table basse pieds métal

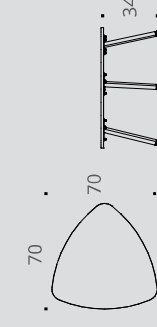

Vue de dessus

Vue de profil

Table basse Galet pieds mélaminés

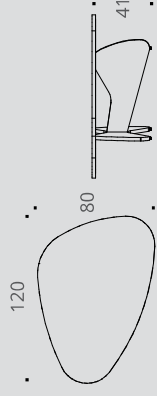

Vue de dessus

Vue de profil

CARACTÉRISTIQUES



— Piétements métal —

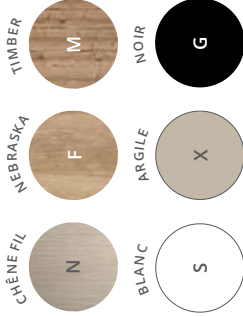

— Plateaux décors imitation bois ou unis —

DESCRIPTIF TECHNIQUE

- Tables d'appoint idéales pour vos usages lounge, accueil ou espaces réception / détente.
- 3 hauteurs de tables pour s'adapter à tous vos besoins : H 45 / 60 / 75 cm.
- Plateaux mélangés ép. 16 mm, chants ABS anti-choc 2 mm.
- 2 formats de plateaux : rond (Ø 60 cm) ou carré (P 60 / L 60 cm) avec coins arrondis.
- Piétement : colonne en tube d'acier (Ø 60 mm) et base en métal, de forme quadrilobe (Ø 440 mm).

2 formats de plateaux

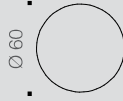

Plateau rond

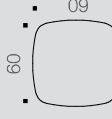

Plateau berlingot

3 hauteurs de tables

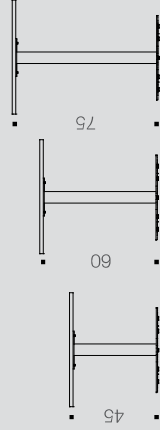

TABLES GUEST



Téléchargez la
fiche technique



TABLES d'accueil



PLATEAU ROND Ø 60 CM

PLATEAU BERLINGOT 60 X 60 CM

Description	Réf.	Finitions	Prix HT	+ EC	Réf.	Finitions	Prix HT	+ EC
Tables basses H 45 cm	DP21	+	285 €	2,34 €	DP24	+	310 €	2,38 €
Tables accueil H 60 cm	DP22	+	310 €	2,35 €	DP25	+	335 €	2,39 €
Tables lounge H 75 cm	DP23	+	340 €	2,38 €	DP26	+	365 €	2,42 €

SIÈGES



NOUVEAU

CANAPÉS ET FAUTEUIL 352



SIÈGES OPÉRATIFS 354



NOUVEAU

CHAISES DE RÉUNION 359



CHAUFFEUSES 364



TABOURETS 366



Quelle position de travail adopter pour préserver sa santé ?

① S'asseoir au fond de son siège pour utiliser l'appui du dossier, et profiter des galbes prévus sur l'assise.

② Régler le dossier en hauteur pour venir soutenir la zone lombaire.

③ Bien s'appuyer sur le dossier pour bénéficier des galbes prévus à cet effet.

④ Régler la hauteur d'assise avec les pieds bien à plat au sol.

⑤ Régler la hauteur et la profondeur des accotoirs pour diminuer les tensions du cou et des omoplates.

⑥ Régler son écran pour une distance œil/écran optimale de 60 cm.

⑦ Positionner ses avant-bras à l'horizontal, le coude formant un angle au moins égal à 90°. Utiliser un repose-poignet côté souris.

⑧ Finaliser les réglages assise/dossier du siège ainsi que la tension du dossier pour éviter la compression sanguine dans le creux poplité. Vos genoux doivent former un angle de 90° à 100° avec le sol.

⑨ Positionner vos pieds à plat sur le sol et utiliser un repose-pieds en complément.

⑩ Bouger et changer régulièrement de position en alternant les postures assis et debouts.

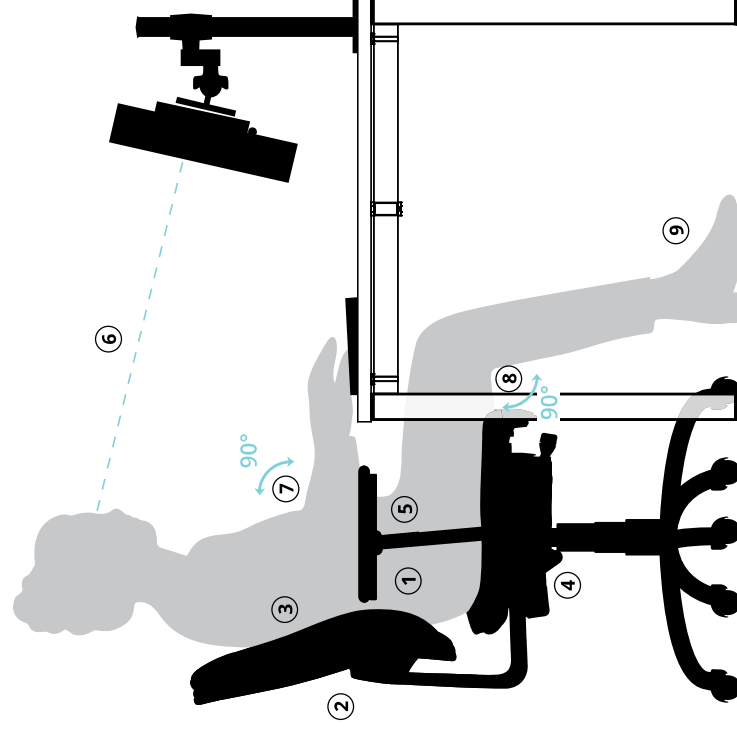

Avantages d'un siège ergonomique dans l'activité quotidienne

La nouvelle génération de sièges de bureau équipés de mécanismes conçus par des ergonomes permet d'améliorer le confort au travail. Tous nos sièges de bureau sont équipés de mécanismes de type *synchrone* pour un meilleur confort d'utilisation.

PLUSIEURS RÉGLAGES POSSIBLES

- hauteur de l'assise
- hauteur du dossier
- profondeur d'assise
- tension du mécanisme
- hauteur des accoudoirs

LES ACCOTOIRS

Plusieurs types d'accotoirs équipent les sièges et fauteuils **buronomic**

- Accotoirs simples 2D : réglables en hauteur et en profondeur.
- Accotoirs 3D : réglables en hauteur, en profondeur et avec manchettes orientables.

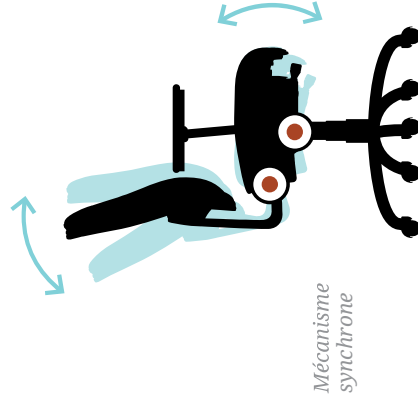

Mécanisme synchrone

MÉCANISME SYNCHRONE

C'est la solution la plus ergonomique.

Le dossier et l'assise s'inclinent dans un angle coordonné pour offrir un confort optimal. La puissance de rappel du dossier se règle en intensité. L'anti-retour de sécurité du dossier évite les chocs au niveau de la colonne vertébrale et du cou.

La sécurité est assurée par un piètement cinq branches (aluminium moulé ou nylon) équipé de roulettes double galet pour sols moquetés. Un kit roulettes sols durs est proposé en option, pour assurer la sécurité indispensable sur ce type de sol.

NOUVEAU

ALTO

Solutions d'assise

Les solutions d'assise **Alto** se destinent aux nouveaux espaces de travail collaboratifs, accueillants et évolutifs, et s'associent parfaitement à l'esprit contemporain, fluide et innovant de la gamme **Alto**.
Proposées en canapés indépendants ou banquettes dos à dos connectables aux tables et aux bureaux multipostes **Alto**, les solutions d'assise **Alto** apportent confort, modularité et respect des budgets d'installation grâce à leur principe départ/suivant, idéal pour configurer les espaces de travail flexibles.



Canapé 3 places



Fauteuil



Canapé 2 places



Canapé 6 places - 3 places dos à dos



Téléchargez la
fiche technique



CARACTÉRISTIQUES

NOIR



Piètements métal

GRIS



Assise et dossier
tissu chiné Step Mélange

VERT D'EAU



Autres tissus nous consulter

DESCRIPTIF TECHNIQUE

- Piètements type 4 pieds arche métal de section carrée 25 x 25 mm, avec vérins de réglage (Ø 25 mm et course 15 mm). Piètements permettant l'assemblage simple des canapés éléments départs et suivants entre eux ou la juxtaposition des banquettes dos à dos avec les bureaux multipostes / tables de réunion Alto.
- Structures d'assise reliées par poutres structurales en acier, de section 40 x 25 mm, finition laquée époxy noir. Supports assise et dossier en panneau mélaminé noir, ép.16 mm. Assemblage par vis.
- Assises rembourrage mousse PE densité 40 kg/m3, fixation par Velcro. Dossiers rembourrage mousse PE densité 30 kg/m3, fixation par aimants. Recouverts de tissus Step Mélange Gris ou Vert d'eau, 100% Trevira CS, non feu M1, certifié Oeko-Tex.

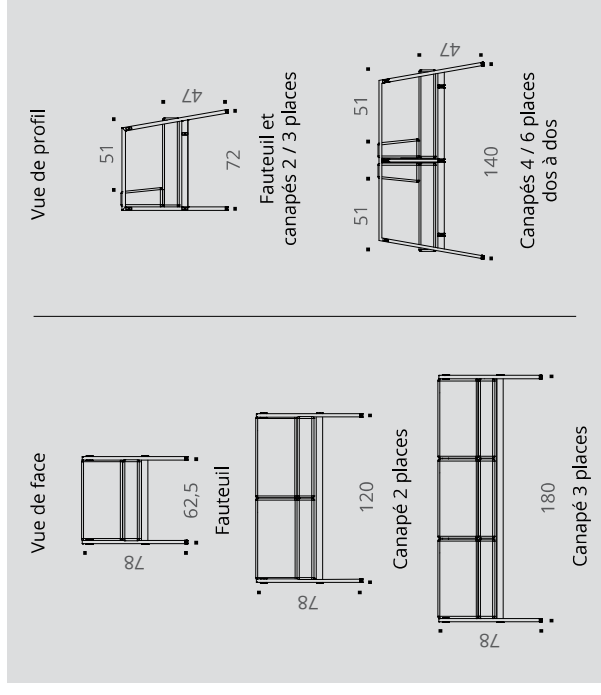



Tables basses
➔ Page 346

NOIR



— Piétements métal —

GRIS



VERT D'EAU



— Assise et dossier
tissu chiné Step Mélange
Autres tissus nous consulter



SOLUTIONS D'ASSISE côte à côte

Réf.	Finition tissu	Prix HT	+ EC
DZ885	+ []	775 €	3,23 €
DZ895	+ []	1090 €	5,39 €
DZ905	+ []	1430 €	7,26 €

Fauteuil

P 72 / H 75-78 / L 62,5 cm



Canapé 2 places

P 72 / H 75-78 / L 120 cm



Canapé 3 places

P 72 / H 75-78 / L 180 cm



SOLUTIONS D'ASSISE dos à dos

Réf.	Finition tissu	Prix HT	+ EC
DZ935	+ []	1270 €	6,24 €
DZ945	+ []	1880 €	9,87 €
DZ955	+ []	2540 €	13,38 €

Banquette 2 places

Dos à dos
P 140 / H 75-78 / L 62,5 cm



Banquette 4 places

2 places dos à dos
P 140 / H 75-78 / L 120 cm



Banquette 6 places

3 places dos à dos
P 140 / H 75-78 / L 180 cm

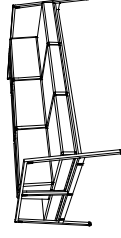

ÉLÉMENTS SUIVANTS

Canapé 2 places

Élément suivant
P 72 / H 75-78 / L 117,5 cm



Canapé 3 places

Élément suivant
P 72 / H 75-78 / L 177,5 cm



ÉLÉMENTS SUIVANTS

Banquette 4 places

2 places dos à dos
Élément suivant
P 140 / H 75-78 / L 117,5 cm



Banquette 6 places

3 places dos à dos
Élément suivant
P 140 / H 75-78 / L 177,5 cm



NOUVEAU

ALTO Solutions d'assise

GARANTIE
5 ANS

SIÈGES



VARIO

GARANTIE
5
ANS



Téléchargez la
fiche technique



Siège haut dossier base aluminium muni d'une tête et d'accotoirs 3D en option

CARACTÉRISTIQUES

NOIR



NOIR



— Assise tissu Mirage — — Dos résille —

DESCRIPTIF TECHNIQUE

- Dimensions totales : P 68 / H 101-113 (sans tête) ou H 121-133 (avec tête) / L 68 cm.
- Dimensions d'assise : P 48-54 / H 45-58 / L 49 cm.
- Siège haut dossier résille noire avec support lombaire réglable.
- Assise en mousse injectée non-feu M1, densité 60 kg/m³.
- **Mécanisme d'inclinaison synchronisée de l'assise et du dossier avec système de retour anti-choc (5 positions).**
- **Réglage en profondeur de l'assise** (course 6 cm).
- Réglage de tension du basculement du dossier.
- Accotoirs optionnels réglables 3D en nylon noir.
- Piètement à 5 branches en aluminium moulé ou en nylon noir Ø 68 cm, sur roulettes Ø 65 mm.
- Tête optionnelle noire.
- Revêtement tissu Mirage. Non feu M1.
- Poids maximal autorisé 120 kg.
- Le vérin de réglage est de catégorie 3.

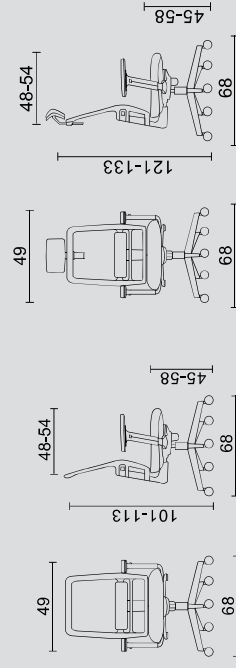

Description	Réf.	Prix HT	+ EC
Siège haut dossier base aluminium	DK946G	549 €	2,91 €
Siège haut dossier base nylon	DK955G	490 €	2,81 €
► Options	Réf.	Prix HT	+ EC
Tête	DK965G	60 €	0,26 €
Accotoirs 3D (la paire)	DK974G	80 €	0,43 €
Kit 5 roulettes sol dur auto-freinées	DP283G	32 €	0,10 €

CARACTÉRISTIQUES

NOIR



NOIR



— Assise tissu Carla — — Dos résille —

DESCRIPTIF TECHNIQUE

- Dimensions totales : P 70 / H 97,5-107,5 (sans tête) ou H 116-126 cm (avec tête).
- Dimensions d'assise : P 41-45 / H 43-53 / L 49,5 cm.
- Dossier structure en polypropylène équipé d'une résille autoportante.
- **Mécanisme synchrone automatique** (s'adapte au poids de l'utilisateur) avec blocage en 4 positions. Inclinaison 123°.
- **Support lombaire** par tension de la résille, réglable en hauteur.
- **Réglage en profondeur de l'assise** (course 4 cm).
- Assise rembourrage mousse moulée à froid (densité 50 kg/m³).
- Assise tapissée tissu polyester Carla. Non feu M1.
- Piètement 5 branches nylon avec roulettes pivotantes Ø 65 mm.
- **Accotoirs 4D inclus**, réglables en hauteur de 18 à 24,5 cm au-dessus de l'assise, manchettes en polyuréthane « soft » réglables en profondeur et en orientation.
- Tête réglable (sur version équipée). Dim. H 18,5 / L 29 cm.
- Poids maximal autorisé 130 kg.
- Roulettes sol moquette.

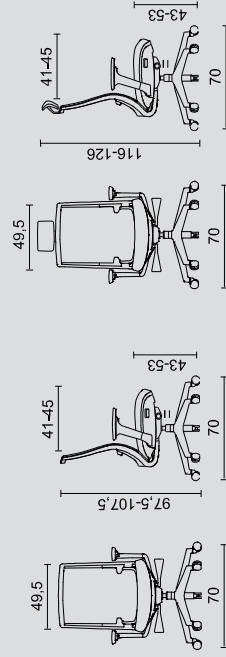

Téléchargez la
fiche technique



PAPILLON



GARANTIE
5
ANS



Fauteuil avec accotoirs



Fauteuil avec tête et accotoirs



Description

Réf. Prix HT + EC

**Fauteuil opératif
avec accotoirs**
sans tête



DU805G **390 €** 3,06 €

**Fauteuil opératif
avec accotoirs
avec tête**



DU815G **440 €** 3,23 €

► Options

Réf. Prix HT + EC

Kit 5 roulettes
sol dur auto-freinées

DP283G **32 €** 0,10 €



ÉQUILIBRE

GARANTIE
5
ANS



Téléchargez la
fiche technique



CARACTÉRISTIQUES

NOIR



NOIR



— Assise tissu Mirage — — Dos résille —



Fauteuil
avec accotoirs et têteière



DESCRIPTIF TECHNIQUE

- Dimensions totales : P 70 / H 93-104 (sans têteière) ou H 117-129 (avec têteière) / L 70 cm.
- Dimensions d'assise : P 46 / H 44-56 / L 49 cm.
- Dossier en structure polypropylène équipé d'une résille autoportante.
- **Mécanisme synchronisé avec blocage multipositions (4 positions).**
- **Support lombaire réglable en hauteur.**
- Rembourrage mousse moulée à froid (densité 50 kg/m³).
- Assise tapissée en tissu Mirage. Non feu M1.
- Piètement 5 branches nylon avec roulettes pivotantes.
- **Accotoirs 2D en nylon noir inclus.**
- Poids maximal autorisé 110 kg.

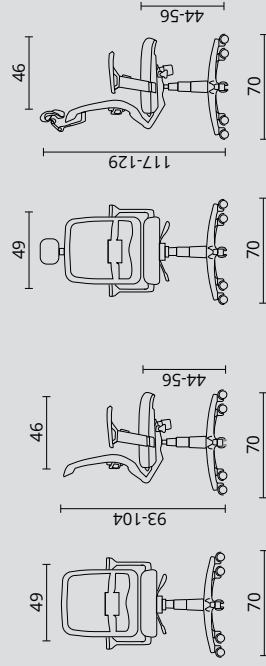

Comment commander ? Siège opératif ÉQUILIBRE, tissu **Noir**, avec accotoirs, sans têteière = BR405G

Description	Ref.	Prix HT	+ EC
Fauteuil opératif avec accotoirs sans têteière	BR405G	395 €	3,06 €
Fauteuil opératif avec accotoirs avec têteière	BR415G	455 €	3,74 €
Options	Ref.	Prix HT	+ EC
Kit 5 roulettes sol dur	BM333G	32 €	0,10 €

CARACTÉRISTIQUES

NOIR



— Assise tissu Mirage —

NOIR



— Dos résille —

DESCRIPTIF TECHNIQUE

- Dimensions totales : P 68 / H 114-139 / L 68 cm.
- Dimensions d'assise : P 46 / H 66-91 / L 50 cm.
- Dossier en structure polypropylène équipé d'une résille autoportante.
- **Mécanisme synchronisé avec réglage de l'intensité de la tension de basculement et anti-retour.**
- **Support lombaire réglable en hauteur.**
- Rembourrage mousse de polyuréthane flexible (densité 40 kg/m³).
- Assise tapissée en tissu Mirage. Non feu M1.
- Piètement à 5 branches en nylon sur patins avec anneau repose-pieds chromé réglable (Ø 46 mm).
- Accotoirs 3D optionnels en nylon noir.
- Poids maximal autorisé 110 kg.

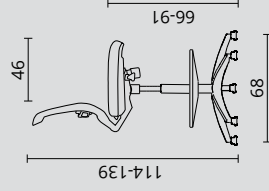
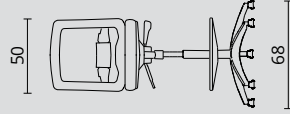

Téléchargez la
fiche technique



ÉQUILIBRE HAUT

GARANTIE
5
ANS

SIÈGES



Siège opératif haut



Description

Siège opératif
haut

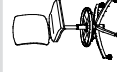

Réf.
DR815G

Prix HT + EC

495 € 3,15 €

► Options

Accotoirs 3D
(la paire)



Réf.

BU083G

Prix HT + EC

58 € 0,34 €

Kit 5 roulettes auto-
bloquantes

Réf.

DR923G

Prix HT + EC

32 € 0,10 €



COCCINELLE

GARANTIE
5
ANS



Téléchargez la
fiche technique



Siège opératif

Siège opératif haut

CARACTÉRISTIQUES

NOIR



BLANC



— Assise tissu Carla — — Coque —

DESCRIPTIF TECHNIQUE

Coccinelle - Siège opératif

- Dimensions totales : P 70 / H 79-89 / L 70 cm.
- Dimensions d'assise : P 44 / H 44,5-54,5 / L 46,5 cm.
- Coque en polypropylène blanc.
- Assise tapissée tissu polyester Carla. Non feu M1. Rembourrage mousse (densité 55 kg/m³).
- Mécanisme "monte et baisse" et réglage en hauteur de l'assise.
- Assise pivotante.
- Piètement 5 branches nylon blanc avec roulettes pivotantes auto-freinées noires.

46,5

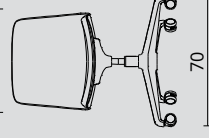

70

44

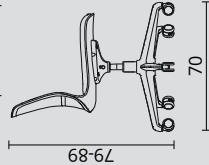

70

44,5-54,5

46,5

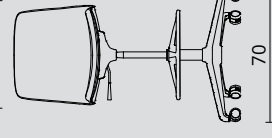

70

44

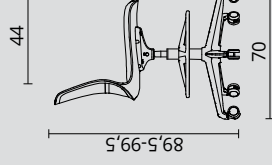

70

55-75

Coccinelle - Siège opératif haut

- Dimensions totales : P 70 / H 89,5-99,5 / L 70 cm.
- Dimensions d'assise : P 44 / H 55-75 / L 46,5 cm.
- Coque en polypropylène blanc.
- Assise tapissée tissu polyester Carla. Non feu M1. Rembourrage mousse (densité 55 kg/m³).
- Mécanisme "monte et baisse" et réglage en hauteur de l'assise.
- Assise pivotante.
- Piètement 5 branches nylon blanc avec roulettes pivotantes auto-freinées noires.
- Anneau repose-pieds en métal Ø 43 cm



Description	Réf.	Prix HT	+ EC
Siège opératif	DX097G	290 €	1,12 €
Siège opératif haut	DX107G	350 €	2,24 €

CARACTÉRISTIQUES

NOIR



NOIR



— Assise tissu Carla — — Dos résille —

DESCRIPTIF TECHNIQUE

Libellule - Chaise de réunion pliante

- Dimensions totales : P 60,5 / H 81 / L 63 cm.
- Dimensions d'assise : P 42,5 / H 45 / L 43 cm.
- **Dossier articulé** pour un meilleur confort lombaire, en polypropylène équipé d'une résille autoportante.
- **Chaise pliante** munie d'une assise relevable et tapissée tissu polyester Carla. Non feu M1.
- Rembourrage mousse moulé à froid (densité 50 kg/m3).
- Piètement en acier finition époxy avec roulettes pivotantes diamètre 50 mm pour sols dur et souple.
- Accotoirs inclus en polypropylène, manchettes rétractables sur une course de 3 cm.
- Poids maximal autorisé 130 kg.

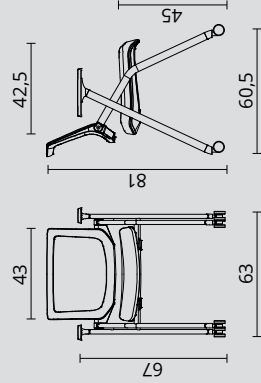

Téléchargez la
fiche technique



LIBELLULE

GARANTIE
5
ANS



Chaise de réunion pliante, avec
accotoirs et roulettes



Description

Réf. Prix HT + EC

Chaise de réunion
pliante sur roulettes

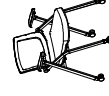

DU825G 175 € 1,02 €

NOUVEAU

ARA Chaises polyvalentes



Empilable jusqu'à 5 pièces

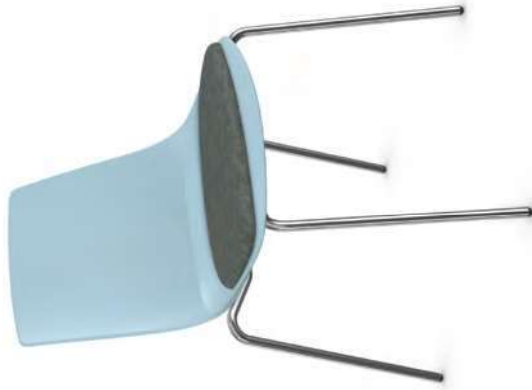

Chaise 4 pieds chromés avec placet d'assise



Chaise pied traineau sans placet d'assise



Contrecoque d'assise



Placet d'assise



Téléchargez la fiche technique



CARACTÉRISTIQUES

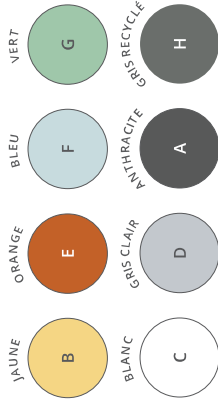

Coques en polypropylène



Plètements métal — Placet d'assise tissu chiné Step Mélange

DESCRIPTIF TECHNIQUE

Chaises 4 pieds et piétement traineau

- Assise monocoque en polypropylène renforcée de fibre de verre. 8 coloris proposés, dont 1 version composée de 70 % de plastique recyclé en coloris gris moyen.
- 2 versions : coque polypropylène simple ou avec placet d'assise pour un meilleur confort, rembourrage mousse (densité 40 kg / m³), finition tissu chiné gris anthracite Step Mélange.
- Plètements de type 4 pieds en tube d'acier rond Ø 18 mm (ép. 2 mm), ou de type traineau en fil d'acier rond diam. 11 mm.
- Finitions époxy noir ou chromé (ép. 5 microns). Patins de finitions.
- Chaises empilables jusqu'à 5 unités (20 unités sur chariot).
- Conformes à la norme UNI EN 10305-3 et EN 1728. Certifications CATAS.
- Dimensions totales : P 51,7 / H 81,3 / L 52 cm
- Dimensions d'assise : P 46 / H 46 / L 46 cm

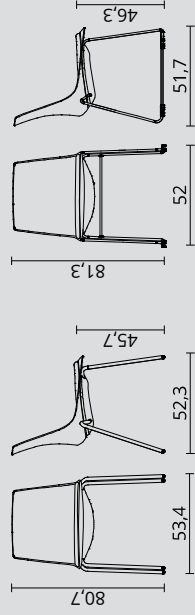

Sans placet	Réf.	Coque	Prix HT	+ EC
Chaise 4 pieds noirs	1W1N	+ [] + [S]	155 €	0,88 €
Chaise 4 pieds chromés	1W1C	+ [] + [S]	170 €	0,88 €
Avec placet	Réf.	Coque	Prix HT	+ EC
Chaise 4 pieds noirs	1W1N	+ [] + [G]	230 €	0,96 €
Chaise 4 pieds chromés	1W1C	+ [] + [G]	245 €	0,96 €
Sans placet	Réf.	Coque	Prix HT	+ EC
Chaise pied traineau noir	1W2N	+ [] + [S]	175 €	1,05 €
Chaise pied traineau chromé	1W2C	+ [] + [S]	190 €	1,05 €
Avec placet	Réf.	Coque	Prix HT	+ EC
Chaise pied traineau noir	1W2N	+ [] + [G]	250 €	1,12 €
Chaise pied traineau chromé	1W2C	+ [] + [G]	265 €	1,12 €

Chariot de transport pour chaises 4 pieds ou traineau

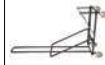

1W6009 975 € 2,10 €

CARACTÉRISTIQUES



Coques en polypropylène



Piètements métal — Placets d'assise tissu chiné Step Mélange

DESCRIPTIF TECHNIQUE

Tabouret haut 4 pieds

- Assise monocoque en polypropylène renforcée de fibre de verre. 8 coloris proposés, dont 1 version composée de 70 % de plastique recyclé en coloris gris moyen.
- 2 versions : coque polypropylène simple ou avec placet d'assise pour un meilleur confort, rembourrage mousse (densité 40kg / m3). Finition tissu chiné gris anthracite Step Mélange.
- Piètement de type 4 pieds en tube d'acier rond Ø 18 mm (ép. 2 mm). Finitions époxy noir ou chromé (ép. 5 microns). Patins de finitions.
- Conforme à la norme UNI EN 10305-3 et EN 1728. Certifications CATAS.
- Dimensions totales : P 54,5 / H 115,2 / L 53,4 cm
- Dimensions d'assise : P 46 / H 76 / L 46 cm

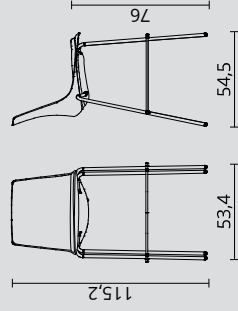

Téléchargez la fiche technique



Chaise de formation
pied 5 branches sur roulettes

Sans placet Réf. Coque Prix HT + EC

Chaise de formation pied noir 5 branches sur roulettes



1W4N + [] + [S] 480 € 1,92 €



Tabouret haut
avec placet d'assise

Sans placet Réf. Coque Prix HT + EC

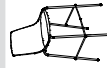

Tabouret haut 4 pieds noirs 1W3N + [] + [S] 220 € 1,26 €

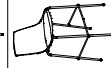

Tabouret haut 4 pieds chromés 1W3C + [] + [S] 260 € 1,26 €

Avec placet Réf. Coque Prix HT + EC

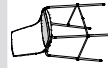

Tabouret haut 4 pieds noirs 1W3N + [] + [G] 295 € 1,33 €

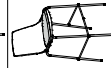

Tabouret haut 4 pieds chromés 1W3C + [] + [G] 335 € 1,33 €

DESCRIPTIF TECHNIQUE

Chaise de formation

- Assise monocoque pivotante en polypropylène renforcée de fibre de verre. 7 coloris proposés.
- Tablette articulée en polypropylène, positionnée à droite.
- Piètement nylon de finition noire 5 branches avec roulettes Ø 60 mm
- Conforme à la norme UNI EN 10305-3 et EN 1728. Certifications CATAS.

- Dimensions totales : P 62,6 / H 75,5 / L 64,3 cm
- Dimensions d'assise : P 46 / H 40 / L 46 cm.

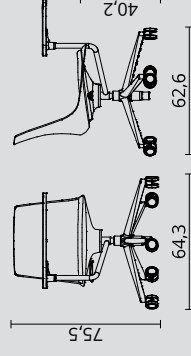

NOUVEAU

ARA Chaises polyvalentes

SIÈGES



Téléchargez la
fiche technique



Chaise TIK

Fauteuil TAK

Description	Ref.	Finition	Prix HT	+ EC
Chaises visiteur TIK (lot de 2) Prix unitaire 177,5 €	DK905G	Noir	355 €	2,30 €

Fauteuils visiteur TAK (lot de 2) Prix unitaire 222,5 €	DK915G	Noir	445 €	2,47 €
---	--------	------	--------------	--------



Téléchargez la
fiche technique

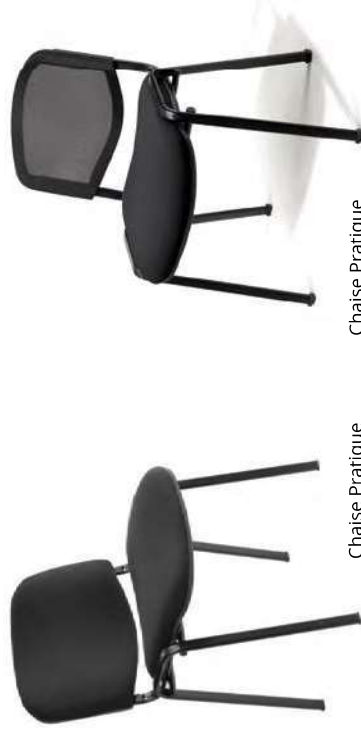

Chaise Pratique
dos tissu

Chaise Pratique
dos résille

Description	Ref.	Finition	Prix HT	+ EC
Chaise de réunion dos et assise tissu Noir	BM425G	Noir	69 €	0,88 €
Chaise de réunion dos résille et assise tissu Noir	BM595G	Noir	89 €	0,88 €



Empilable jusqu'à
12 pièces.



— Assise et Dos tissu Mirage —

TIK & TAK

- Dimensions totales : P 50 / H 84 / L 53-62 cm.
- Dimensions d'assise : P 48 / H 48 / L 48 cm.
- Assise et dossier : intérieur et dessous en polypropylène, rembourrage en mousse de polyuréthane flexible (densité 30 kg/m³).
- Piétements 4, pieds en tube d'acier finition noire. Patins.
- Fauteuil visiteur : accotoirs fixes en polypropylène noir.
- Revêtement tissu Mirage. Non feu M1.
- Chaise empilable jusqu'à 4 pièces.

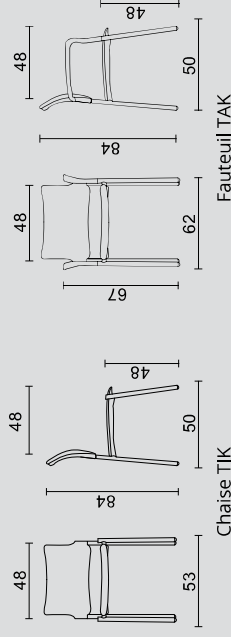

Chaise TIK

Fauteuil TAK

NOIR



— Assise et Dos tissu Mirage —

NOIR



— Dos résille —

PRATIQUE

- Dimensions totales : P 57 / H 80 / L 54 cm.
- Dimensions d'assise : P 41 / H 48 / L 46 cm.
- Chaises avec dossiers tissu ou résille noire.
- Tissu Mirage. Non feu M1.
- Coques d'assise et de dossier en polypropylène.
- Rembourrage mousse (densité 25 kg/m³).
- Structure 4 pieds métal en tube verni époxy.
- Patins antidérapants.
- Empilable jusqu'à 12 pièces.
- Poids maximal autorisé 110 kg.

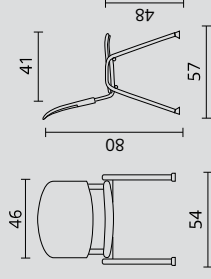

CARACTÉRISTIQUES

NOIR
GRIS CLAIR



— Assise et Dos tissu Bondai —

NAMI-YUMI



GARANTIE
5
ANS

Téléchargez la
fiche technique



DESCRIPTIF TECHNIQUE

NAMI

- Dimensions totales : P 53 / H 79 / L 57 cm.
- Dimensions d'assise : P 45 / H 48,5 / L 44 cm.
- 4 pieds Ø 17 mm structure tubulaire en acier chromé.
- Revêtement tissu Bondai sur la face intérieure du siège.
- Rembourrage mousse (densité 40 kg/m³).
- Coque extérieure plastique blanche.
- Poids maximal autorisé 120 kg.
- Empilable jusqu'à 5.

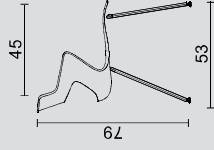
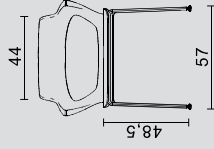

YUMI

- Dimensions totales : P 53 / H 84 / L 57 cm.
- Dimensions d'assise : P 45 / H 47 / L 44 cm.
- Structure hêtre en bois laqué.
- Revêtement tissu Bondai sur la face intérieure du siège.
- Rembourrage mousse (densité 40 kg/m³).
- Coque extérieure plastique blanche.
- Poids maximal autorisé 120 kg.

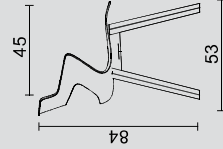
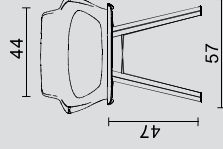

Chaise Nami



Chaise Yumi



Description	Réf.	Finition	Prix HT	+ EC
Chaise Nami pieds métal	DA006	+ []	425 €	1,02 €
Chaise Yumi pieds bois	BZ994	+ []	435 €	1,12 €



COLIBRI

GARANTIE
5
ANS



Téléchargez la
fiche technique



CARACTÉRISTIQUES

GRIS



VERT ACIDE



— Assise et Dos tissu chiné
Step Mélange



Chaufeuse base pivotante sur roulettes



Chaufeuse pieds métal

SIÈGES

DESCRIPTIF TECHNIQUE

Colibri - Chauffeuse pivotante sur roulettes

- Dimensions totales : P 75 / H 74-87 / L 75 cm.
- Dimensions d'assise : P 46 / H 43-56 / L 45 cm.
- Chauffeuse tapissée 2 faces avec rembourrage en mousse injectée à froid et moulée (densité 65 kg/m³).
- Piètement 5 branches nylon noir avec roulettes pivotantes.
- Revêtement tissu chiné Step Mélange. Non feu M1, certifié Oeko-Tex.
- Poids maximal autorisé 120 kg.

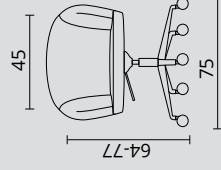

Colibri - Chauffeuse pieds métal

- Dimensions totales : P 58 / H 78 / L 60 cm.
- Dimensions d'assise : P 46 / H 47 / L 45 cm.
- Chauffeuse tapissée 2 faces avec rembourrage en mousse injectée à froid et moulée (densité 65 kg/m³).
- 4 pieds Ø 16 mm structure tubulaire en acier noir.
- Revêtement tissu chiné Step Mélange. Non feu M1, certifié Oeko-Tex.
- Poids maximal autorisé 120 kg.

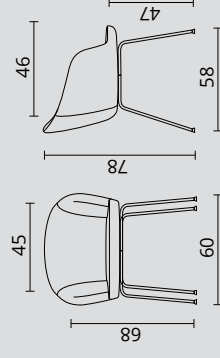

Description	Réf.	Finition	Prix HT	+ EC
Chaufeuse base pivotante sur roulettes	DX805	+ []	695 €	2,64 €
Chaufeuse pieds métal	DX815	+ []	550 €	1,79 €

CARACTÉRISTIQUES



— Assise et Dos tissu chiné Step Mélange



Téléchargez la
fiche technique

COLIBRI

GARANTIE
5
ANS

DESCRIPTIF TECHNIQUE

Colibri - Pieds bois

- Dimensions totales : P 58 / H 78 / L 60 cm.
- Dimensions d'assise : P 46 / H 47 / L 45 cm.
- Chauffeuse tapissée 2 faces avec rembourrage en mousse injectée à froid et moulée (densité 65 kg/m³).
- 4 pieds bois hêtre massif verni Ø 40 mm coniférés.
- Revêtement tissu chiné Step Mélange. Non feu M1, certifié Oeko-Tex.
- Poids maximal autorisé 120 kg.

Colibri - Tabouret Pieds bois

- Dimensions totales : P 50 / H 99 / L 58 cm.
- Dimensions d'assise : P 42 / H 75 / L 43 cm.
- Tabouret tapissé 2 faces avec rembourrage en mousse injectée à froid et moulée (densité 65 kg/m³).
- 4 pieds bois hêtre massif verni Ø 45 mm coniférés, dotés d'un repose-pied avec renfort plastique.
- Revêtement tissu chiné Step Mélange. Non feu M1, certifié Oeko-Tex.
- Poids maximal autorisé 120 kg.



Chauffeuse pieds bois



Tabouret pieds bois



Description	Réf.	Finition	Prix HT	+ EC
Chauffeuse pieds bois	DX824	+ []	590 €	1,53 €
Tabouret pieds bois	DX834	+ []	735 €	1,95 €



GARANTIE
5
ANS



Téléchargez la
fiche technique



CARACTÉRISTIQUES



Assise tabouret dossier bas



Noir

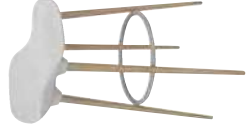

Blanc

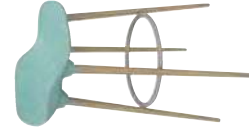

Aqua



Anthracite

DESCRIPTIF TECHNIQUE

Tabouret dossier bas

- Dimensions totales : P 38 / H 80 / L 38 cm.
- Dimensions d'assise : P 32 / H 72 / L 38 cm.
- Assise ABS moulée.
- Plètement chêne massif verni.
- Équipé d'un cercle métal de Ø 36 cm, servant de repose-pieds.
- Hauteur d'assise : 72 cm.
- Profondeur d'assise : 32 cm.

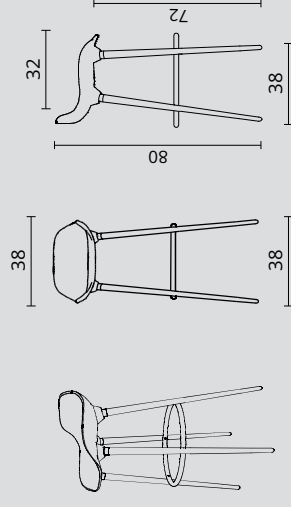

Les tabourets de la gamme **Démente** s'associent parfaitement aux tables hautes pour créer un espace accueillant et chaleureux, propice aux échanges et au bien-être des collaborateurs.

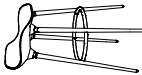
Description	Dim. (cm)	Réf.	Finition	Prix HT	+ EC
 Tabouret dossier bas H 80 cm	P 38 / H 80 / L 38	BY324	+ []	205 €	1,83 €

CARACTÉRISTIQUES

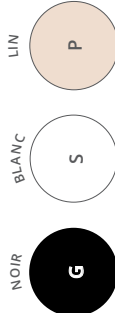

— Assise tabouret dossier haut —



Téléchargez la
fiche technique

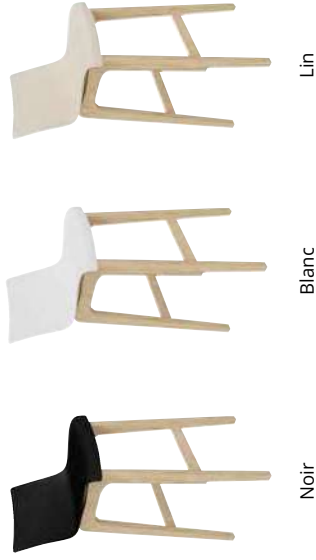

Noir

Blanc

Lin

DESCRIPTIF TECHNIQUE

Tabouret dossier haut

- Dimensions totales : P 46 / H 100 / L 41,5 cm.
- Dimensions d'assise : P 33 / H 76 / L 38,5 cm.
- Assise et dossier en plastique moulé de forme ergonomique.
- Piétement Chêne massif verni, doté d'un repose-pieds.
- Hauteur d'assise : 76 cm.
- Hauteur du dossier : 24 cm.
- Largeur repose-pieds : 31 cm.

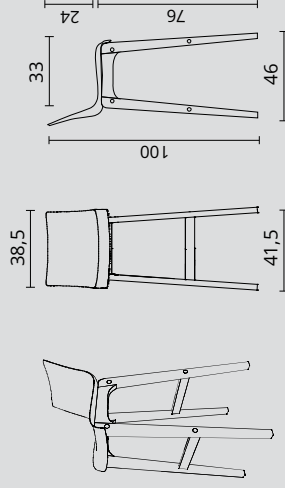

TABOURETS Dossiers hauts



SIÈGES

Description	Dim. (cm)	Réf.	Finition	Prix HT	+ EC
 Tabouret haut H 100 cm	P 46 / H 100 / L 41,5	BY334	+ []	225 €	1,68 €
Tabouret dossier haut					

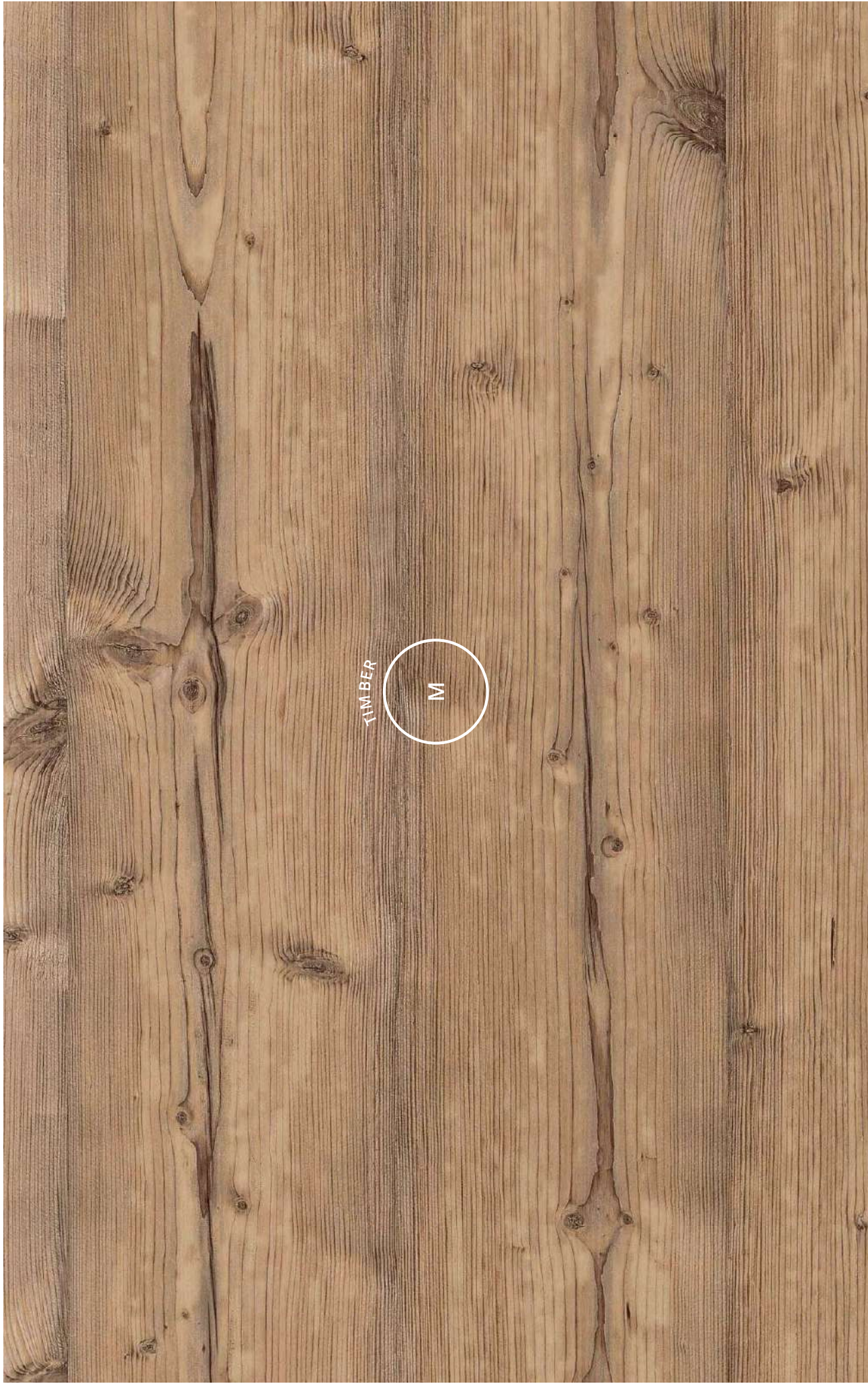

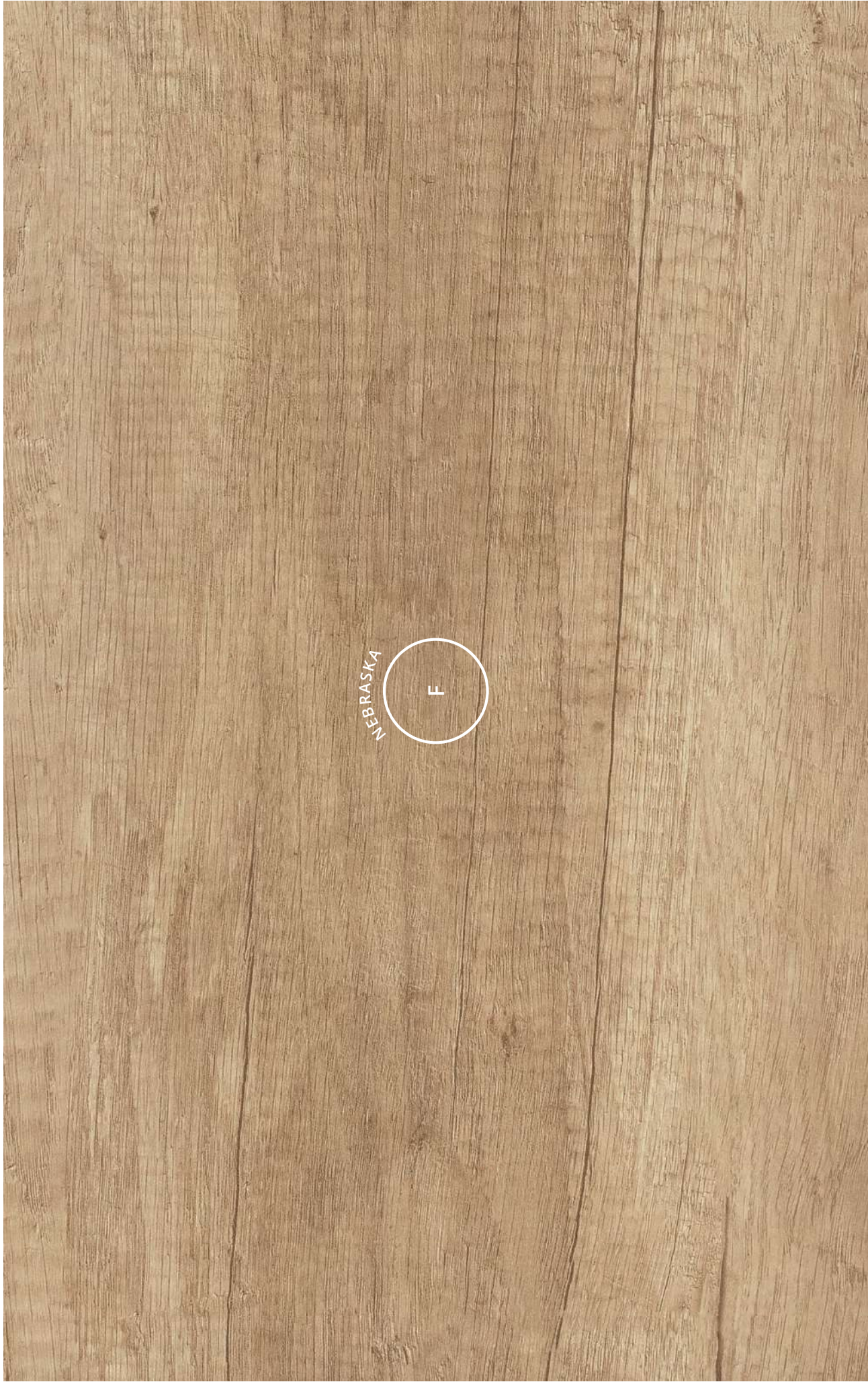

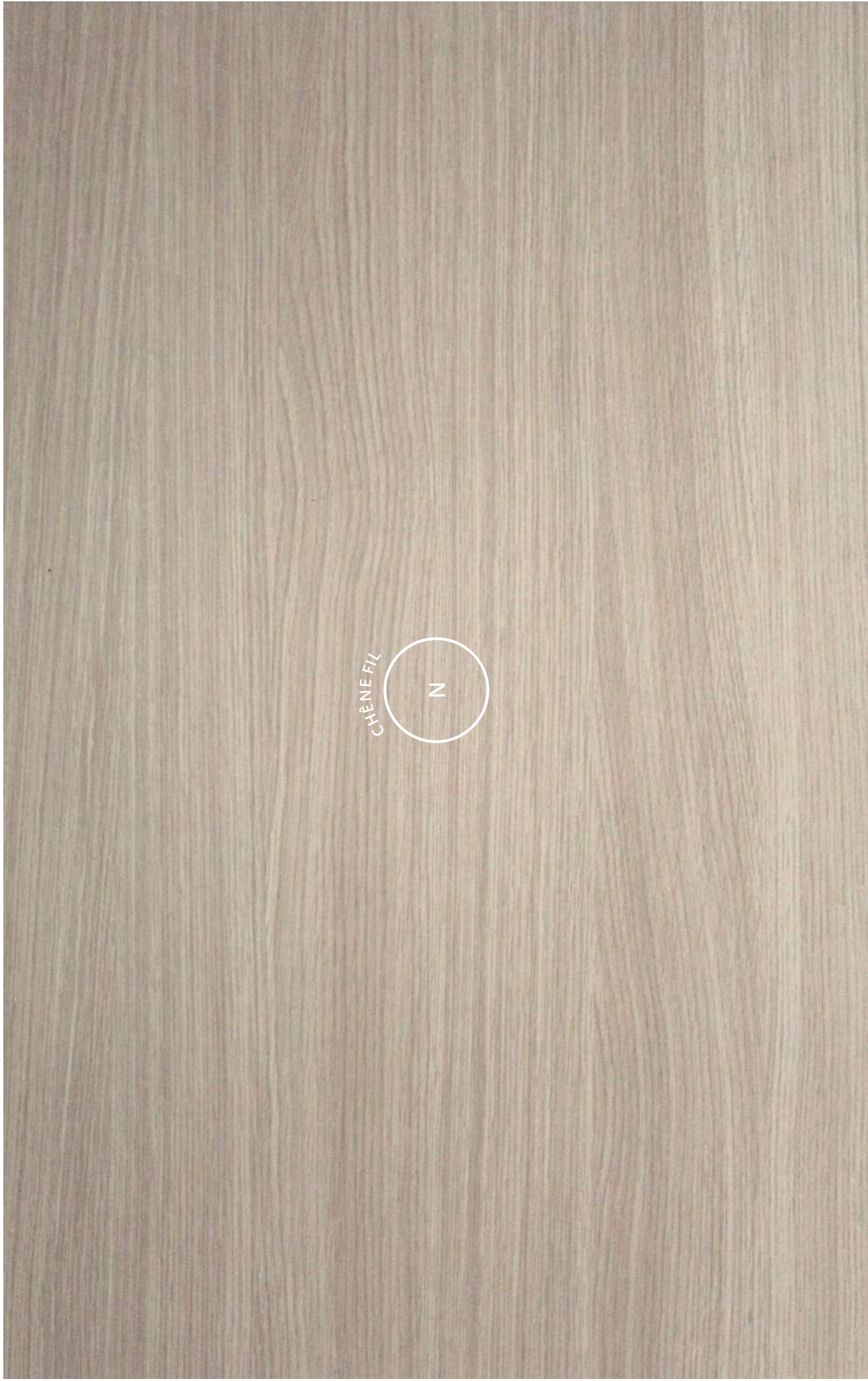

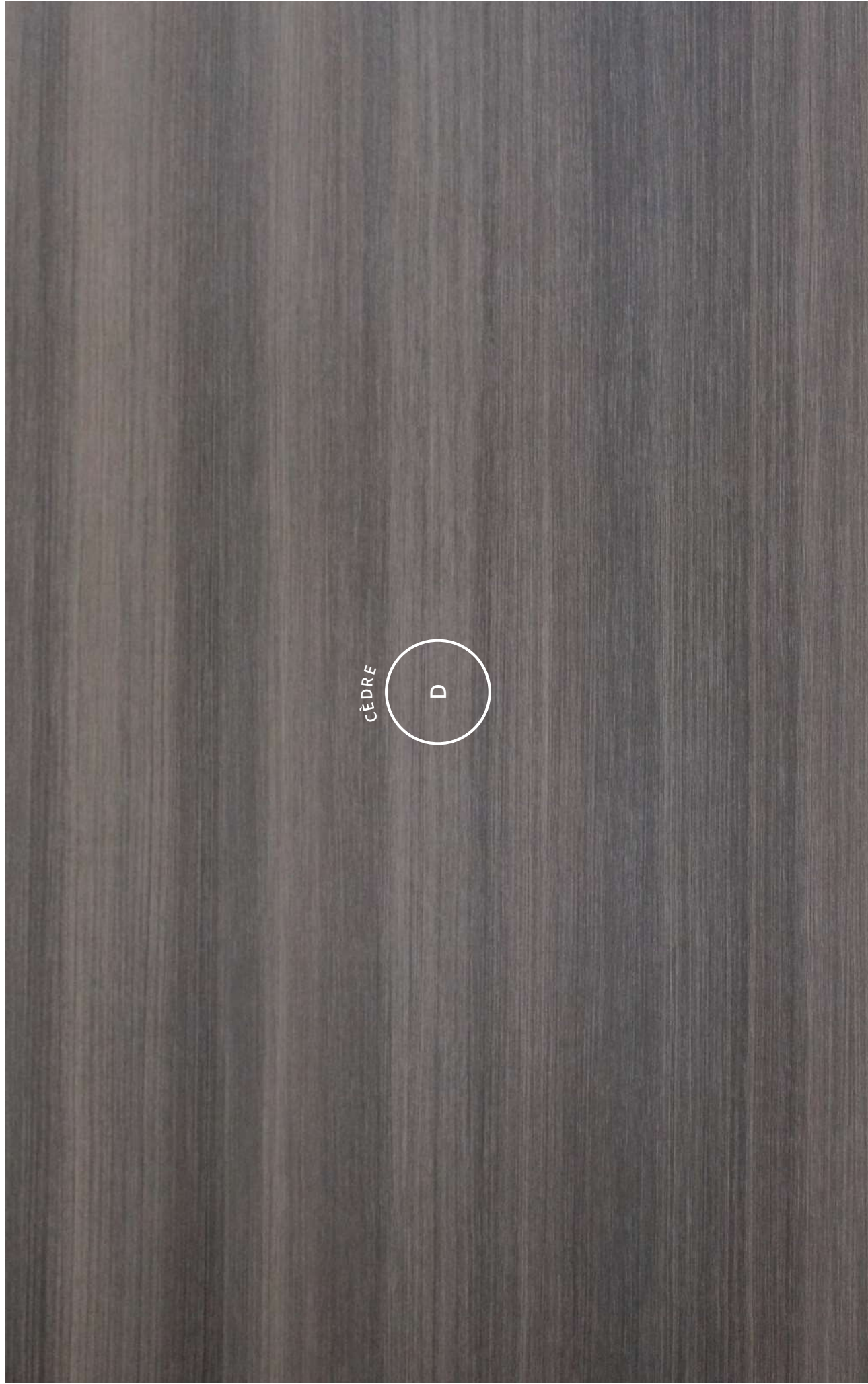

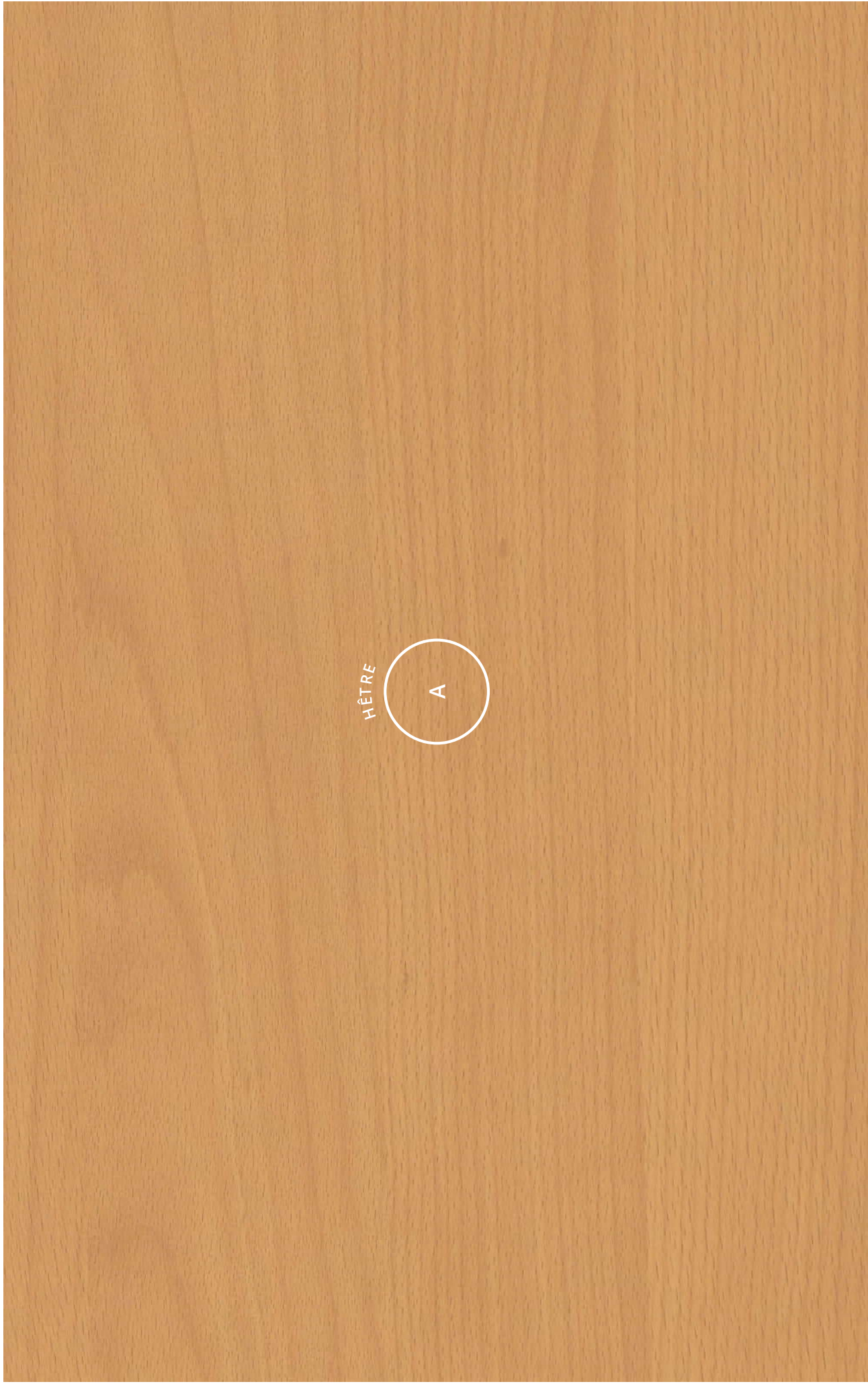

BLANC
S

ARGILE
X

GRIS
E

NOIR
G

MÉTAL

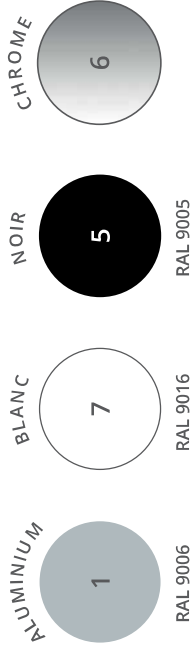

ARMOIRES À RIDEAUX UNICOLORES



ARMOIRES À RIDEAUX BICOLORES

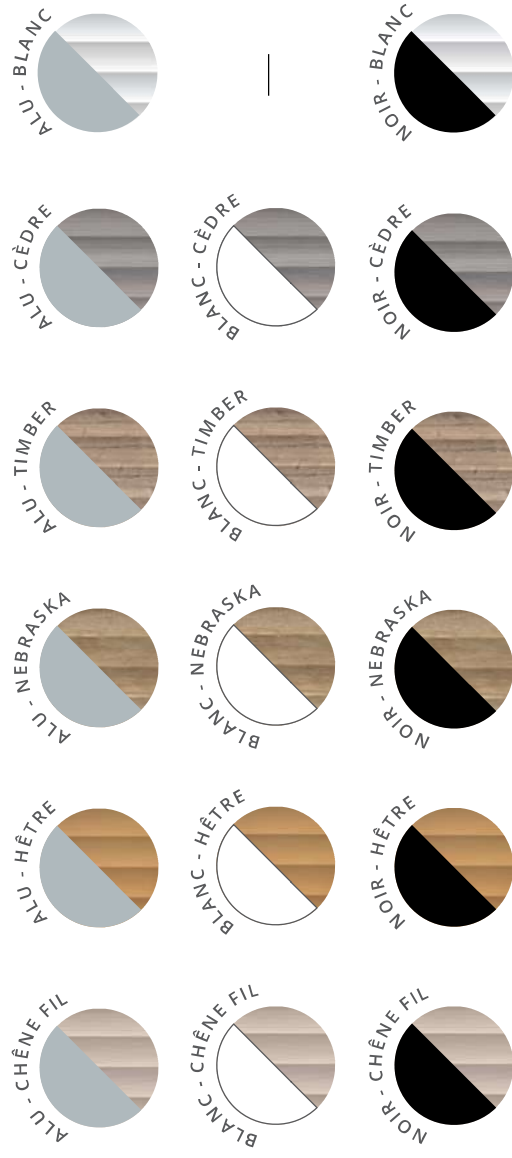

Corps Aluminium

Corps Blanc

Corps Noir

PANNEAUX ÉCRANS

NUANCIER TISSUS ET ASSISES

BeWall

Tissu chiné Step Mélange



Autres tissus nous consulter

SIÈGES ET ASSISES

Calme et Alto solutions d'assise
Tissu chiné Step Mélange



Nami-Yumi
Tissu Bondai

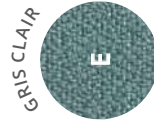

Colibri
Tissu chiné Step Mélange



Vario, Équilibre, Tik & Tak et Pratique
Tissu Mirage



Papillon, Coccinelle et Libellule
Tissu Carla



Ara
Coque en polypropylène

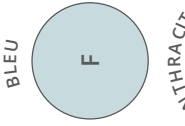
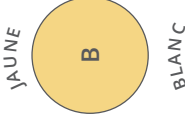

Tabourets dossier bas
Coque en ABS

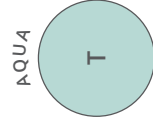

Tabourets dossier haut
Coque en plastique

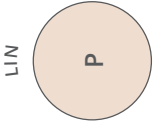

BUREAUX COLLABORATIFS

BUREAUX INDIVIDUELS - avec échancrure et 2 passe-câbles pré-débouchants

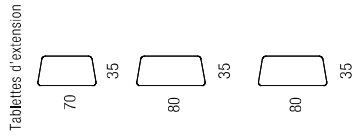
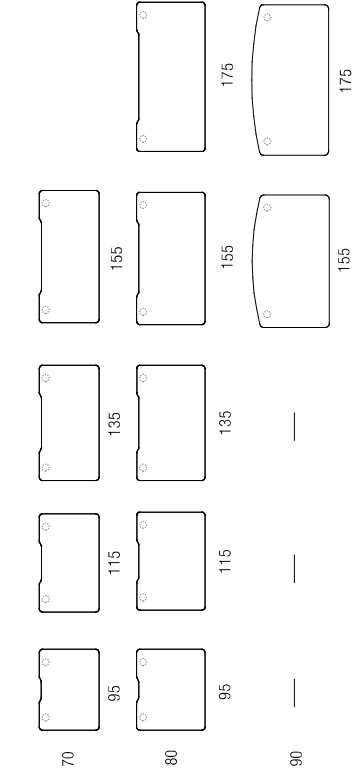

BUREAUX MULTIPOSTES - avec échancrure et 2 passe-câbles pré-débouchants

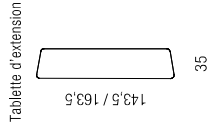
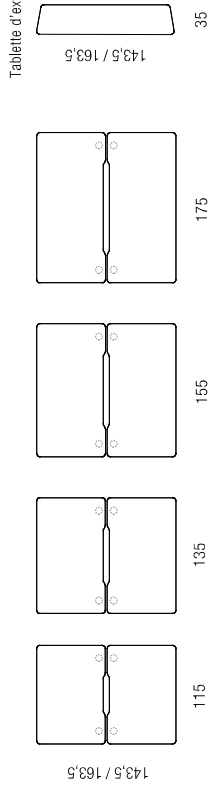

RÉUNION ET COWORKING

TABLES DE RÉUNION - Carrées avec 4 passe-câbles et 1 Top Access double pré-débouchants

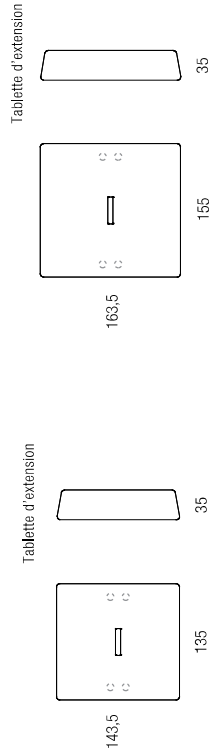
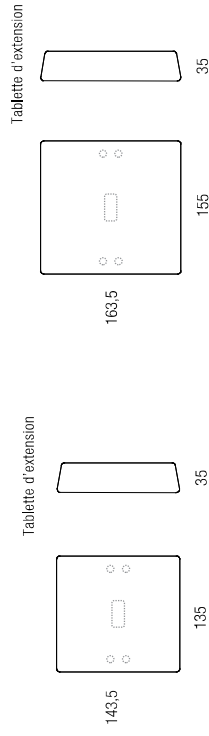

STATIONS DE TRAVAIL ET TABLES DE RÉUNION - Rectangles avec 2 passe-câbles et 1 Top Access double pré-débouchants

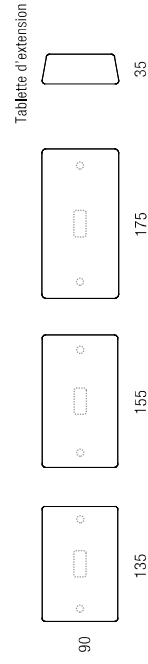

STATIONS DE TRAVAIL ET TABLES DE RÉUNION - Rectangles avec 2 passe-câbles pré-débouchants et 1 découpe pour bloc électrique encastré

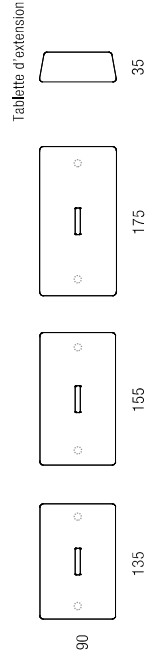

Bureaux Collaboratifs

SYNOPTIQUE

BUREAUX COLLABORATIFS

PLANS DROITS - avec obturateurs - gammes Astro, Astrolite, Dialogue et Partage - Envol P 80 cm

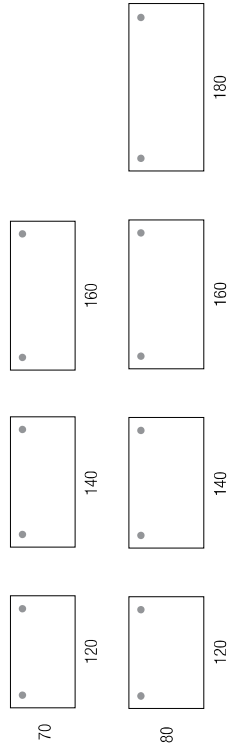

MULTIPOSTES - avec obturateurs - gammes Astro, Astrolite, Dialogue et Partage - Envol P 163 cm

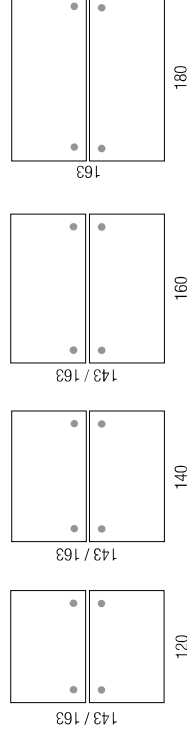

PLANS DROITS - avec échancrure - gamme Astro, Astrolite, Dialogue et Partage - Envol P 80 cm

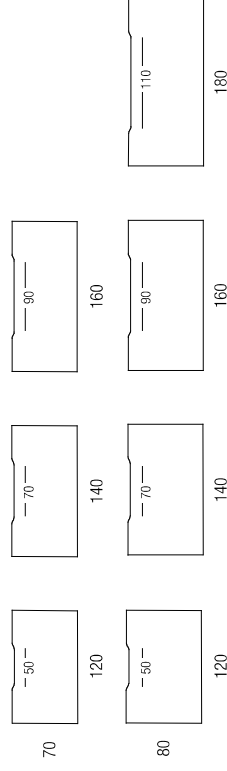

MULTIPOSTES - avec échancrure - gammes Astro, Astrolite, Dialogue et Partage - Envol P 163 cm

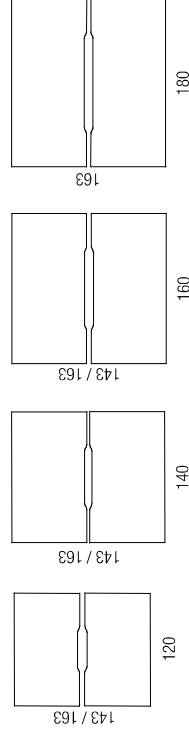

PLANS DROITS - avec Top Access - gammes Astro, Astrolite, Dialogue et Partage - Envol P 80 cm

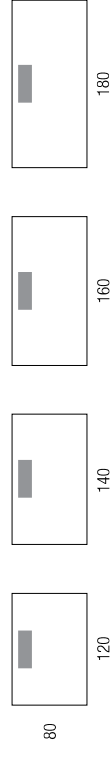

MULTIPOSTES - avec Top Access - gammes Astro, Astrolite, Dialogue et Partage - Envol P 163 cm

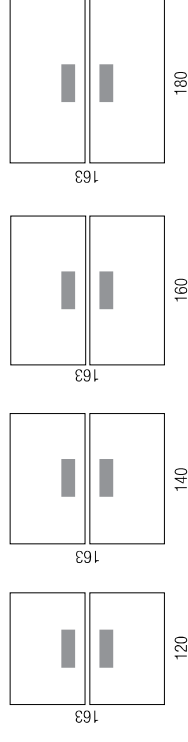

BUREAUX CLASSIQUES STRICTO

PLANS DROITS - avec 2 passe-câbles pré-débouchants - spécifiques gamme Stricto, Astrolite et Partage

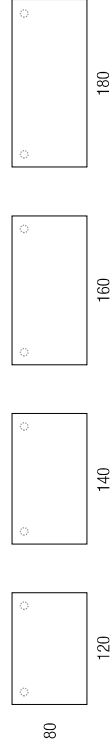

MULTIPOSTES - avec échancrure - spécifiques gamme Stricto

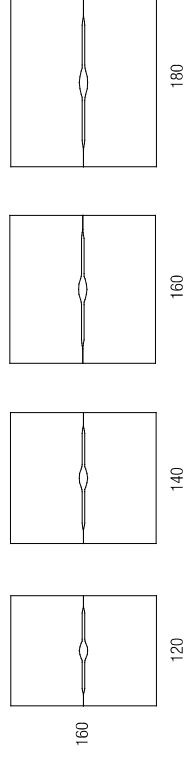

BUREAUX CLASSIQUES

PLANS DROITS - avec obturateurs

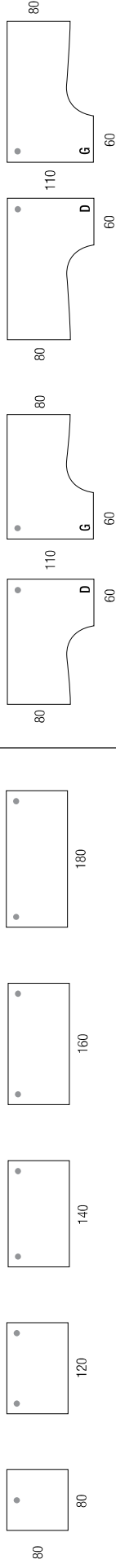

PLANS COMPACTS

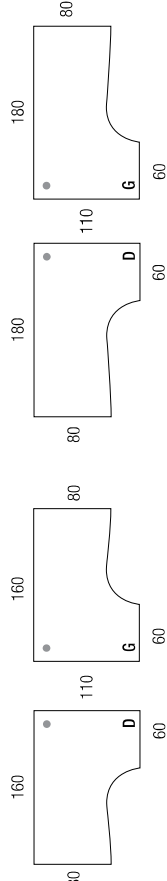

EXTENSIONS DROITES

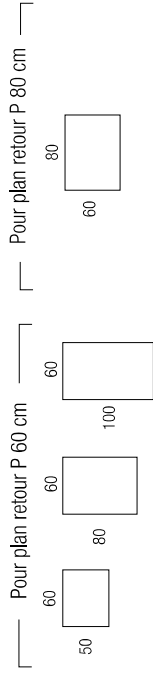

EXTENSION ANGLE 90°

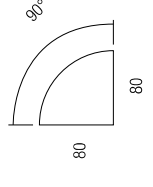

EXTENSION 1/2 LUNE

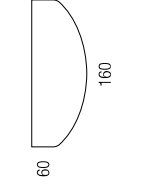

EXTENSION ARRONDIE

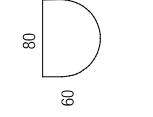

EXTENSION CONVIVIALITÉ

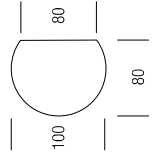

RÉUNION

TABLES ABATTANTES - gamme Eureka

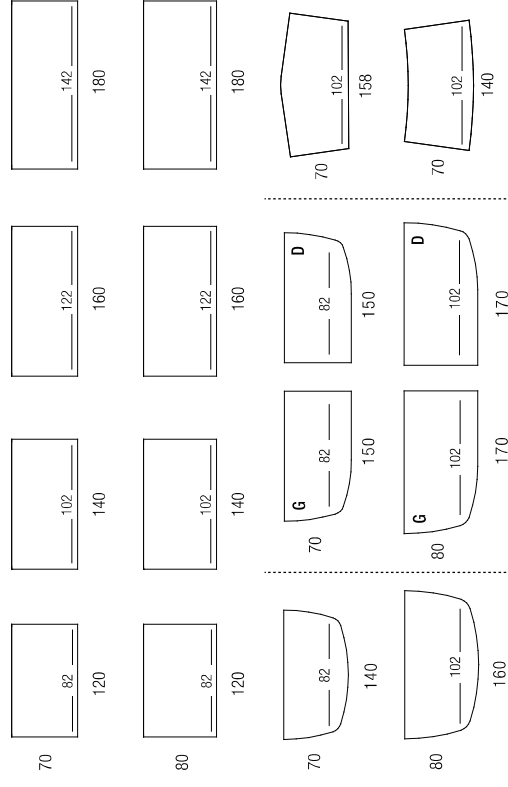

TABLES ABATTANTES - gamme Solution

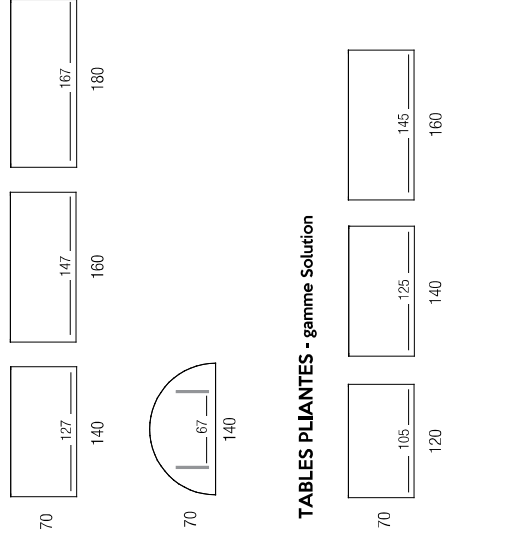

TABLES PLIANTES - gamme Solution

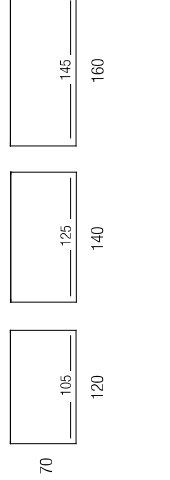

TABLES POLYVALENTES - gamme Rencontre

