





## 1 Bacs norme Europe

**Introduction**  
Bacs Europe  
Bacs Europe recyclés  
Bacs Europe économiques  
Bacs Europe fruits & lég.

Pages 8/9  
Pages 8 à 17  
Page 18  
Pages 20/21  
Pages 22/23

## Alvéoles

Page 19



## 2 Bacs gerbables/emboîtables

**Introduction**  
Bacs à 50 %  
Bacs à 70 %  
Bacs à couvercle

Pages 22/23  
Pages 26/27  
Pages 28/29  
Pages 30/31



## 6 Caisses-palette pliables

Caisses-palette pleines  
Pages 40/41



## 7 Caisses-palette rigides

Caisses-palette pleines  
Caisses-palette ajourées  
Pages 42/47  
Page 47

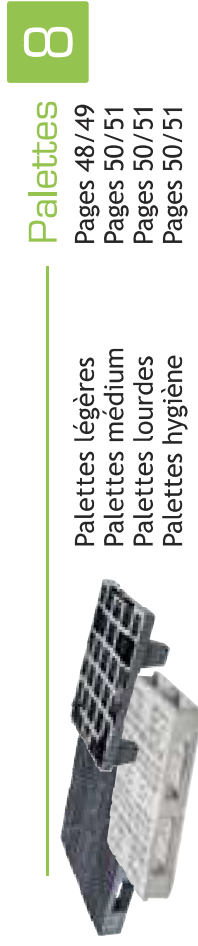

## 8 Palettes

Palettes légères  
Palettes médium  
Palettes lourdes  
Palettes hygiène  
Pages 48/49  
Pages 50/51  
Pages 50/51  
Pages 50/51

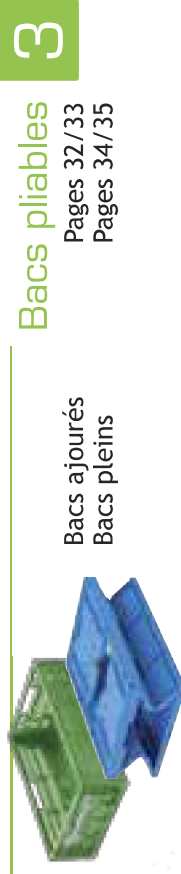

## 3 Bacs pliables

Bacs ajourés  
Bacs pleins

Pages 32/33  
Pages 34/35



## 9 Bacs et palettes de rétention

Bacs de rétention  
Plates-formes rétention  
Palettes de rétention  
Pages 52/53  
Pages 52/53  
Page 54



## 4 Bacs de rangement

Bacs Europe

Pages 36/37



## 10 Calage / Conteneurs

Conteneurs carton  
Matelas de calage  
Conteneurs Combo & IBC  
Page 55  
Page 56  
Page 57



## 5 Plates-formes roulantes

Pages 38/39



**Agriculture**  
**Agroalimentaire**  
**Pharmaceutique**  
**Cosmétique**  
**Logistique**  
**Industrie**  
**Grande distribution**



## Bacs standard

- 200 x 150 mm ..... p.11
- 300 x 200 mm ..... p.11
- 400 x 300 mm ... p.12/13
- 600 x 400 mm ... p.14/15
- 800 x 600 mm ... p.16/17

## Bacs recyclés

- 600 x 400 mm ..... p.18

## Alvéoles pour bac

- 600 x 400 mm ..... p.19

## Bacs économiques

- 600 x 400 mm ... p.20/21

## Bacs fruits & légumes

- 600 x 400 mm ... p.22/23

## Norme Europe

La multiplicité de dimensions et de modèles permet une adéquation parfaite à tout type d'organisation dans la gestion des flux de marchandises.



## Bacs norme Europe standard

Notre gamme offre de nombreuses possibilités pour une manutention efficace. La conception de ces bacs assure une stabilité durant les phases de transport tandis que leurs parois plates et dimensions modulaires simplifient le gerbage et le stockage.



Bac plein



Bac ajouré



Poignée fermée



Poignée ouverte

### longueur <sup>largeur</sup> 200 x 150 mm Bacs pleins

Référence	Dim ext/mm hauteur	Dim int/mm long x larg x ht	Poignées	Poids kg	Volume litres	Conditionné par	Couleur
1 BAC159BE2107001	70	168 x 118 x 68	Fermées	0,13	1,3	128	Gris
2 BAC159BE2112001	120	168 x 118 x 118	Fermées	0,20	2,2	144	Gris



1 hauteur 70 mm

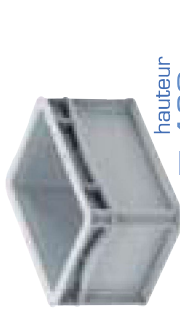

2 hauteur 120 mm

### Couvercle

Couvercle à clipser  
Dim. ext 200 x 150 - 0,058 kg  
Code COU159C00201000



### longueur <sup>largeur</sup> 300 x 200 mm Bacs pleins

Référence	Dim ext/mm hauteur	Dim int/mm long x larg x ht	Poignées	Poids kg	Volume litres	Conditionné par	Couleur
3 BAC159BE3207001	70	268 x 168 x 68	Fermées	0,24	2,9	128	Gris
4 BAC159BE3212002	120	268 x 168 x 118	Fermées	0,34	5,1	144	Gris
5 BAC159BE3217001	170	268 x 168 x 168	Fermées	0,43	7,2	96	Gris
6 BAC159BE3222001	220	268 x 168 x 218	Fermées	0,51	9,4	80	Gris



3 hauteur 70 mm



4 hauteur 120 mm



5 hauteur 170 mm



6 hauteur 220 mm



Couvercle à clipser  
Dim. ext 300 x 200 - 0,135 kg  
COU159C00302003



Couvercle à charnières  
Dim. ext 300 x 200 - 0,135 kg  
COU159C00302004

## Bacs norme Europe standard (suite)

Notre gamme offre de nombreuses possibilités pour une manutention efficace. La multiplicité de dimensions et de modèles permet une adéquation parfaite à tout type d'organisation dans la gestion des flux de marchandises.

La conception de ces bacs assure une stabilité durant les phases de transport tandis que leurs parois plates et dimensions modulaires simplifient le gerbage et le stockage.



Bac plein



Bac ajouré



Poignée ouverte



Poignée fermée

### longueur <sup>largeur</sup> 400 x 300 mm Bacs pleins

Référence	Dim ext./mm hauteur	Dim int./mm long x larg x ht	Poignées	Poids kg	Volume litres	Conditionné par	Couleur
<b>7</b> BAC159BE4307001	70	367 x 268 x 67	Fermées	0,47	6,4	136	Gris
<b>8</b> BAC159BE4312001	120	367 x 268 x 117	Fermées	0,69	11,2	160	Gris
<b>9</b> BAC159BE4317001	170	367 x 268 x 167	Ouvertes	0,85	15,9	112	Gris
<b>10</b> BAC159BE4322001	220	367 x 268 x 217	Ouvertes	1,03	20,8	80	Gris
<b>11</b> BAC159BE4327001	270	367 x 268 x 267	Ouvertes	1,30	25,6	64	Gris
<b>12</b> BAC159BE4332001	320	367 x 268 x 317	Ouvertes	1,46	30,0	56	Gris



hauteur **7** 70 mm



hauteur **8** 120 mm



hauteur **11** 270 mm



hauteur **10** 220 mm



hauteur **9** 170 mm



hauteur **12** 320 mm



## Couvercles

Dim. ext. 400 x 300 mm  
Couleur gris.



Couvercle coiffant - 0,33 kg  
Code COU159C00403000

Couvercle à charnières - 0,34 kg  
Code COU159C00403001

## longueur <sup>largeur</sup> 400 x 300 mm Bacs ajourés

Référence	Dim ext/mm hauteur	Dim int/mm long x larg x ht	Poignées	Poids kg	Volume litres	Conditionné par	Couleur
13 BAC 159BE4307000	70	367 x 268 x 58	Fermées	0,47	5,4	136	Gris
14 BAC 159BE4312000	120	367 x 268 x 108	Fermées	0,68	10,2	160	Gris
15 BAC 159BE4317000	170	367 x 268 x 158	Ouvertes	0,82	14,9	112	Gris
16 BAC 159BE4322000	220	367 x 268 x 208	Ouvertes	0,92	19,8	80	Gris
17 BAC 159BE4327000	270	367 x 268 x 258	Ouvertes	1,14	24,6	64	Gris
18 BAC 159BE4332000	320	367 x 268 x 308	Ouvertes	1,28	29,0	56	Gris





# Bacs norme Europe standard (suite)

longueur <sup>largeur</sup>  
**600 x 400 mm** **Bacs pleins**



Bac plein



Bac ajouré



Poignée ouverte



Poignée fermée

Référence	Dim ext/mm hauteur	Dim int/mm long x larg x ht	Poignées	Poids kg	Volume litres	Conditionné par	Couleur
<b>1</b> BAC159BE6407001	70	567 x 367 x 67	Fermées	0,83	13,7	148	Gris
<b>2</b> BAC159BE6412001	120	567 x 367 x 117	Fermées	1,14	23,9	80	Gris
<b>3</b> BAC159BE6417001	170	567 x 367 x 167	Ouvertes	1,39	35,6	56	Gris
<b>4</b> BAC159BE6422001	220	567 x 367 x 217	Ouvertes	1,65	44,2	40	Gris
<b>5</b> BAC159BE6427001	270	567 x 367 x 267	Ouvertes	1,96	54,4	32	Gris
<b>6</b> BAC159BE6432001	320	567 x 367 x 317	Ouvertes	2,2	64,5	40	Gris

Plates-formes  
roulantes  
page 38/39



hauteur  
**1** 70 mm



hauteur  
**2** 120 mm



hauteur  
**3** 170 mm



hauteur  
**4** 220 mm



hauteur  
**5** 270 mm



hauteur  
**6** 320 mm

# Bacs norme Europe

1



longueur largeur  
**600 x 400 mm** Bacs ajourés

## Couvercles

Dim. ext. 600 x 400 mm  
Couleur gris.

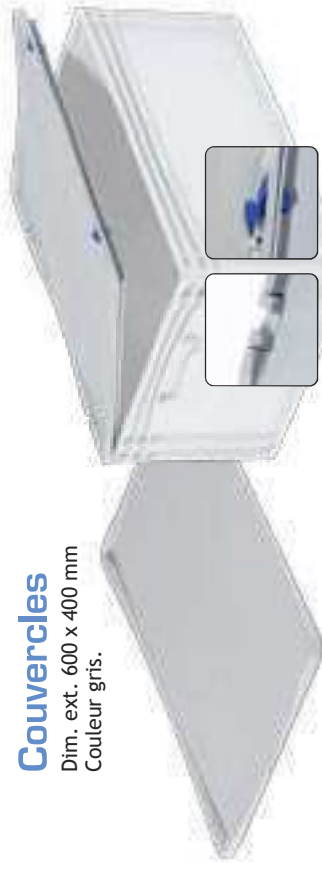

Couvercle coiffant - 0,63 kg  
Code **COU159C00604000**

Couvercle à charnières - 0,65 kg  
Code **COU159C00604001**

Référence	Dim ext/mm hauteur	Dim int/mm long x larg x ht	Poignées	Poids kg	Volume litres	Conditionné par	Couleur
<b>7</b> BAC159BE6407000	70	567 x 367 x 55	Fermées	0,90	11,2	148	Gris
<b>8</b> BAC159BE6412000	120	567 x 367 x 105	Fermées	1,16	21,4	80	Gris
<b>9</b> BAC159BE6417000	170	567 x 367 x 155	Ouvertes	1,40	33,1	56	Gris
<b>10</b> BAC159BE6422000	220	567 x 367 x 205	Ouvertes	1,57	41,7	40	Gris
<b>11</b> BAC159BE6427000	270	567 x 367 x 255	Ouvertes	1,82	51,9	32	Gris
<b>12</b> BAC159BE6432000	320	567 x 367 x 305	Ouvertes	1,94	62,0	40	Gris



hauteur **7** 70 mm



hauteur **8** 120 mm



hauteur **9** 170 mm



hauteur **10** 220 mm



hauteur **11** 270 mm



hauteur **12** 320 mm

# Bacs norme Europe standard (suite)

longueur **800 x 600 mm** largeur **Bacs pleins**

Référence	Dim ext./mm hauteur	Dim int./mm long x larg x ht	Poignées	Poids kg	Volume litres	Conditionné par	Couleur
<b>1</b> BAC159BE8612010	120	766 x 567 x 116	Fermées	2,74	49	42	Gris
<b>2</b> BAC159BE8617010	175	766 x 567 x 171	Fermées	3,04	72	26	Gris
<b>3</b> BAC159BE8622010	220	766 x 567 x 216	Fermées	3,36	91	20	Gris
<b>4</b> BAC159BE8632010	320	766 x 567 x 297	Fermées	5,10	133	14	Gris
<b>5</b> BAC159BE8642010	420	766 x 567 x 397	Fermées	5,97	168	14	Gris



Bac plein



Poignée fermée



Porte-étiquette intégré

## Couvercle

Dim. ext. 800 x 600 mm  
Couleur gris.

Couvercle coiffant - 1,3 kg  
Code COU159CO0806000



## Accessoires (pour bac hauteur 320 mm et 420 mm uniquement)

**Pied d'angle**  
Noir - hauteur 100 mm  
ACC159ZA0000022



**Semelle**  
Noire - hauteur 100 mm  
ACC159ZA0000023



**Roue pivotante**  
Caoutchouc - hauteur 140 mm  
ACC159ZA0000024



**Roue pivotante + frein**  
Caoutchouc - hauteur 144 mm  
ACC159ZA0000025



Plates-formes  
roulantes  
page 38/39

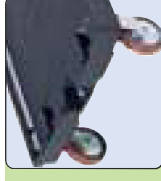

hauteur  
4 320 mm



hauteur  
5 420 mm

# Bacs norme Europe recyclés

Polyvalents et très stables grâce à leur construction à double paroi. Convient à la manutention et au convoyage automatique de marchandises légères.



Bac plein



Poignée ouverte



Gamme fabriquée à partir de matériaux recyclés respectueux de l'environnement, certifié conforme aux directives du label écologique avec le certificat Der Blauer Engel.

## longueur <sup>largeur</sup> 400 x 300 mm Bacs pleins

Référence	Dim ext./mm hauteur	Dim int./mm long x larg x ht	Poignées	Poids kg	Volume litres	Conditionné par	Couleur
<b>1</b> BAC159BE4322030	220	369 x 270 x 218	Ouvertes	0,79	20	120	Noir



hauteur

**1** 220 mm

## longueur <sup>largeur</sup> 600 x 400 mm Bacs pleins

Référence	Dim ext./mm hauteur	Dim int./mm long x larg x ht	Poignées	Poids kg	Volume litres	Conditionné par	Couleur
<b>2</b> BAC159BE6422030	220	568 x 368 x 217	Ouvertes	1,38	46	40	Noir
<b>3</b> BAC159BE6432030	320	568 x 368 x 317	Ouvertes	1,80	66	36	Noir



hauteur

**2** 220 mm



hauteur

**3** 320 mm



Plates-formes  
roulantes  
page 38/39

## Alvéoles

uniquement pour bacs 600 x 400 mm  
ajourés économiques (page 21)



Pour le rangement de toutes formes de verres.

Couleur gris foncé.

Quantité par carton : 100 pièces.

Quantité par palette : 200 pièces.



## Alvéoles supérieures Avec poignées

Dim extérieures 590 x 364 mm.



0,54 kg  
Code ALV159ZA4000000

40 compartiments  
alvéoles : 66 x 67 mm



0,45 kg  
Code ALV159ZA2400000

24 compartiments  
alvéoles : 89 x 85 mm



0,38 kg  
Code ALV159ZA1500000

15 compartiments  
alvéoles : 107 x 114 mm



0,34 kg  
Code ALV159ZA1200000

12 compartiments  
alvéoles : 135 x 114 mm



0,26 kg  
Code ALV159ZA0600000

6 compartiments  
alvéoles : 181 x 173 mm



0,52 kg  
Code ALV159ZA4000000

## Alvéoles inférieures

Dim extérieures 554 x 354 mm.



0,43 kg  
Code ALV159ZA2400000



0,355 kg  
Code ALV159ZA1500000



0,325 kg  
Code ALV159ZA1200000



0,24 kg  
Code ALV159ZA0600000

Plates-formes  
roulantes  
page 38/39



### Personnalisation



Marquage à chaud ou sérigraphie  
Devis sous 48h au 05 56 69 40 40



## Bacs norme Europe ajourés économiques



Notre gamme de bacs pour transporter et stocker les denrées alimentaires. Les parois et fond ajourés permettent de conserver la qualité et la fraîcheur de vos produits frais.



1 hauteur  
90 mm



2 hauteur  
100 mm



3 hauteur  
150 mm



4 hauteur  
240 mm



5 hauteur  
320 mm



6 hauteur  
410 mm

longueur  
**600 x 400 mm** Bacs ajourés

Référence	Réf marron	Réf rouge	Réf gris	Réf bleu	Réf vert	Réf jaune	Dim ext/mm hauteur	Dim int/mm long x larg x ht	Poignées	Poids kg	Volume litres	Conditionné par
1 BAC159BE6409..	05 ■	10 ■	11 ■	-	-	-	90	565 x 365 x 75	Ouvertes	0,89	15	100
2 BAC159BE6410..	05 ■	-	-	-	-	-	100	565 x 365 x 85	Ouvertes	0,87	17	88
3 BAC159BE6415..	05 ■	10 ■	11 ■	12 ■	13 ■	14 ■	150	565 x 365 x 138	Ouvertes	1,17	29	56
4 BAC159BE6424..	05 ■	10 ■	11 ■	12 ■	13 ■	14 ■	240	565 x 365 x 220	Ouvertes	2,03	45	32
5 BAC159BE6432..	05 ■	10 ■	11 ■	12 ■	13 ■	14 ■	320	565 x 365 x 305	Ouvertes	2,33	61	24
6 BAC159BE6441..	05 ■	10 ■	11 ■	12 ■	13 ■	14 ■	410	565 x 365 x 395	Ouvertes	2,68	80	20



Bac ajouré



Poignée ouverte



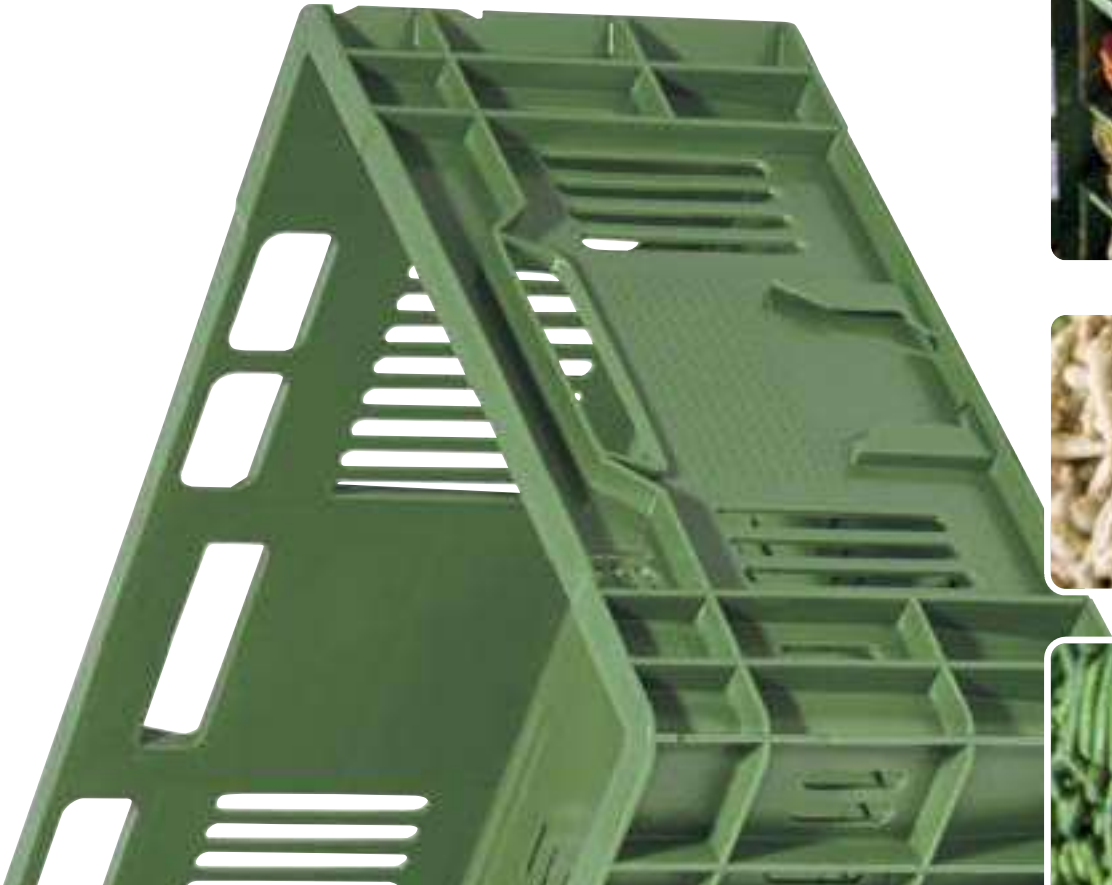

## Bacs norme Europe fruits & légumes

Les caisses pour fruits et légumes sont spécialement conçues pour répondre aux exigences de la logistique des produits frais. Les fruits et légumes fraîchement récoltés sont emballés dans des caisses puis transportés avec soin chez le client.



Dessous ajouré



Porte-étiquette intégré



Gerbables

### longueur largeur 400 x 300 mm Bacs ajourés

Référence	Dim ext/mm hauteur	Dim int/mm long x larg x ht	Poignées	Poids kg	Volume litres	Conditionné par	Couleur
<b>1</b> BAC 159BE4316000	165	365 x 265 x 105/160	Ouvertes	0,54	10	110	Vert

hauteur  
**1** 165 mm

### longueur largeur 600 x 400 mm Bacs ajourés

Référence	Dim ext/mm hauteur	Dim int/mm long x larg x ht	Poignées	Poids kg	Volume litres	Conditionné par	Couleur
<b>2</b> BAC 159BE6412002	120	565 x 365 x 60/105	Ouvertes	1,18	12	100	Vert
<b>3</b> BAC 159BE6414000	142	565 x 365 x 125	Ouvertes	1,34	26	70	Vert
<b>4</b> BAC 159BE6420022	200	565 x 365 x 185	Ouvertes	1,71	38	55	Vert
<b>5</b> BAC 159BE6424006	240	565 x 365 x 225	Ouvertes	1,98	46	45	Vert

hauteur  
**3** 142 mmhauteur  
**2** 120 mmhauteur  
**5** 240 mmhauteur  
**4** 200 mm

Agriculture  
Agroalimentaire  
Pharmaceutique  
Cosmétique  
Distribution  
Industrie  
Grande distribution



Semaq vous propose une large gamme de bacs gerbables et emboîtables qui diminuent les coûts de transport. Ces bacs sont conçus pour la distribution de marchandises dans une multitude d'industries. Ils offrent un volume optimum au remplissage et un gain jusqu'à 70% une fois emboîtés, lors du transport retour et du stockage. Tous les articles de cette gamme sont en polypropylène ou polyéthylène, garantis alimentaire et recyclables. Disponibles en version pleine ou ajourée avec des capacités de 16 à 71 litres.

## Bacs à 50%

Fond plein . . . . . p.26

Fond ajourés . . . . . p.27

## Bacs à 70%

Pleins . . . . . p.28/29

Ajourés . . . . . p.28

## Bacs à couvercle

Intégrés . . . . . p.30/31

# Bacs emboîtables à 50% Bicolores

Notre gamme est devenue un standard pour les entre-prises de transformation alimentaire et les supermarchés. Les aspects techniques de la gamme se combinent pour produire un concept de caisse global et unique présentant les caractéristiques suivantes :

- à vide, les caisses s'emboîtent peuvent être combinées avec toutes les caisses empilables standards (60 x 40 cm), toutes les différentes hauteurs de la gamme s'adaptent les unes aux autres. Faciles à nettoyer.

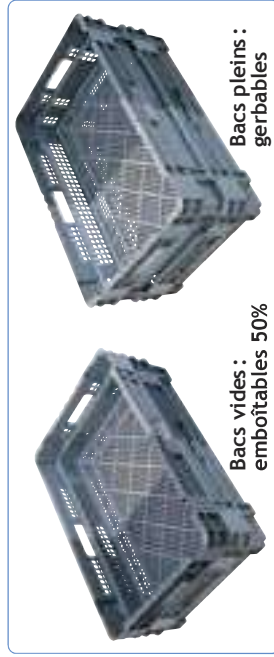

hauteur  
**1 90 mm**

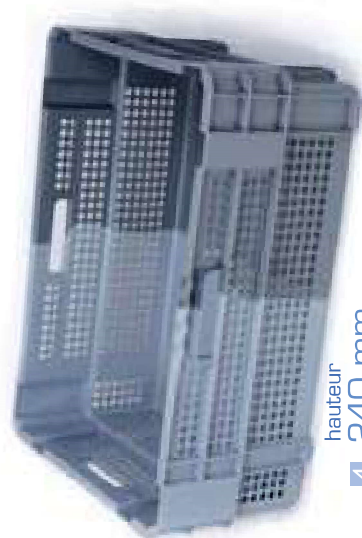

hauteur  
**2 140 mm**



hauteur  
**3 190 mm**

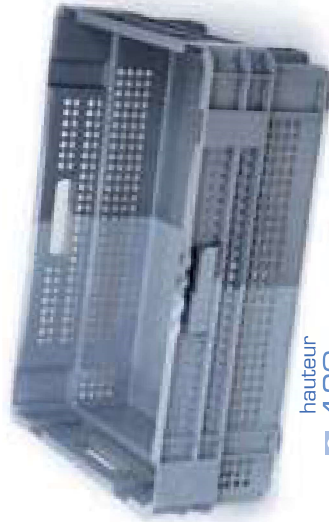

hauteur  
**4 240 mm**

## longueur **600 x 400 mm** Bacs ajourés - Fond plein

Référence	Dim ext/mm hauteur	Dim int/mm long x larg x ht	Poignées	Poids kg	Volume litres	Conditionné par	Couleur
<b>1 BAC160BM6409002</b>	90	555 x 355 x 80	Ouverte	1,15	16	270	Gris/Gris
<b>2 BAC160BM6414002</b>	140	555 x 355 x 130	Ouverte	1,5	26	165	Gris/Gris
<b>3 BAC160BM6419002</b>	190	555 x 355 x 180	Ouverte	1,8	37	120	Gris/Gris
<b>4 BAC160BM6424002</b>	240	555 x 355 x 230	Ouverte	2,0	47	95	Gris/Gris



Plates-formes  
roulantes  
page 38/39

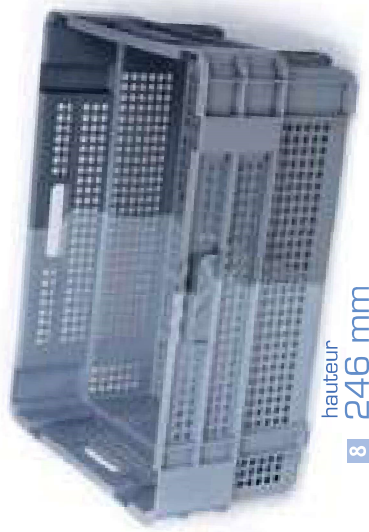

## longueur largeur **600 x 400 mm** Bacs ajourés

Référence	Dim ext./mm hauteur	Dim int./mm long x larg x ht	Poignées	Poids kg	Volume litres	Conditionné par	Couleur
<b>5</b> BAC160BM6409000	94	555 x 355 x 80	Ouverte	1,15	16	270	+ 47 Gris/Gris
<b>6</b> BAC160BM6414000	144	555 x 355 x 130	Ouverte	1,5	26	165	+ 72 Gris/Gris
<b>7</b> BAC160BM6419000	194	555 x 355 x 180	Ouverte	1,8	37	120	+ 97 Gris/Gris
<b>8</b> BAC160BM6424000	246	555 x 355 x 230	Ouverte	2,0	47	95	+ 123 Gris/Gris

**Coloris spécifique**



A partir de 5000 pièces

**Marquage à chaud**



A partir de 500 pièces

Devis sous 48h au 05 56 69 40 40

# Bacs emboîtables à 70%

3 compatibilités  
(3 empreintes différentes d'emboîtement)



Gerbables

Emboîtables 70%

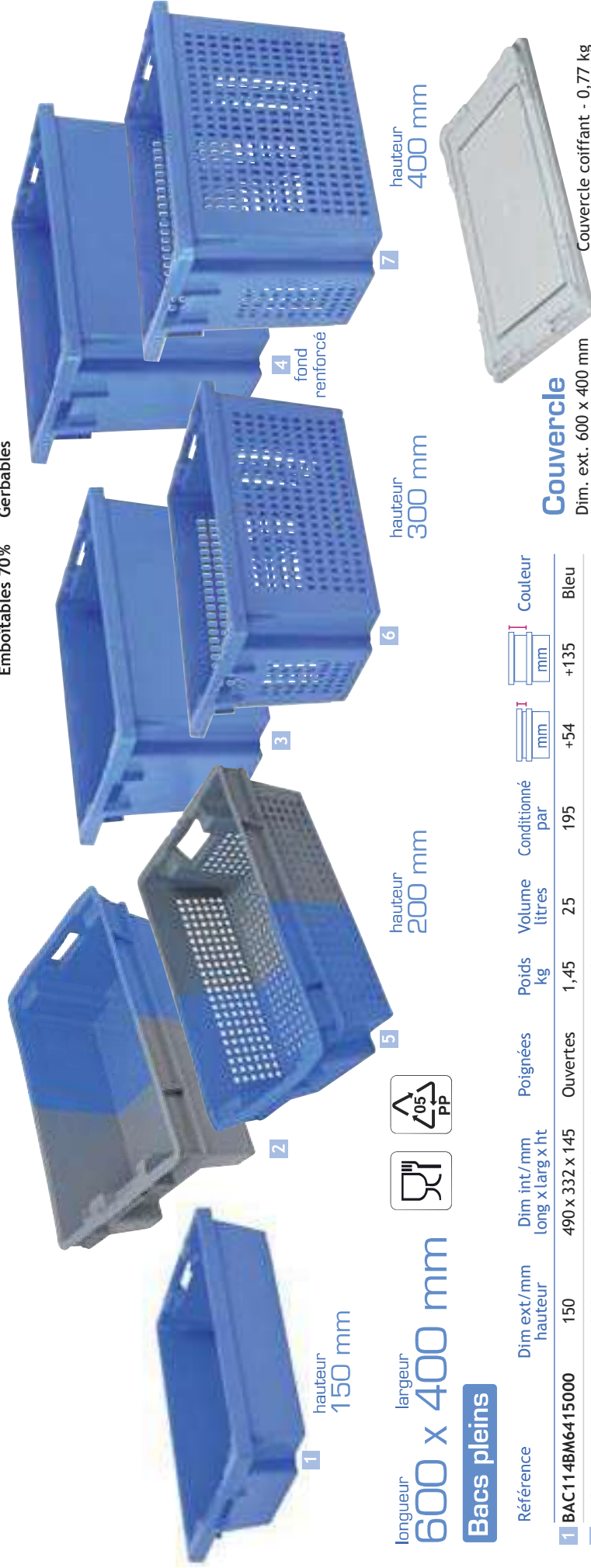

1 hauteur 150 mm

2 hauteur 200 mm

3 hauteur 300 mm

4 fond renforcé

5 hauteur 400 mm



longueur 600 x largeur 400 mm

## Couvercle

Dim. ext. 600 x 400 mm  
Couleur gris.  
Couvercle coiffant - 0,77 kg  
Code COU114CO6400001

## Bacs ajourés

Référence	Dim ext/mm hauteur	Dim int/mm long x larg x ht	Poignées	Poids kg	Volume litres	Conditionné par	mm	Couleur
5 BAC148BM6420020	200	495 x 358 x 176	Ouvertes	1,55	32	140	+68 +166	Gris/Bleu
6 BAC114BM6430001	300	490 x 332 x 295	Ouvertes	1,90	50	130	+77 +285	Bleu
7 BAC114BM6440001	400	490 x 332 x 395	Ouvertes	2,41	70	90	+108 +385	Bleu

## Personnalisation



Devis sous 48h au 05 56 69 40 40

# Bacs gerbables/emboîtables

# 2



longueur  
largeur  
**600 x 400 mm**



**Bacs pleins** Les bacs n° 8, 9, sont compatibles pour l'emboîtement uniquement entre eux.

Référence	Dim ext/mm hauteur	Dim int/mm long x larg x ht	Poignées	Poids kg	Volume litres	Conditionné par	+79 mm	+253 mm	Couleur
<b>8</b> BAC114BM6427000	270	490 x 340 x 267	Fermées	1,57	50	130	+79	+253	Bleu
<b>9</b> BAC114BM6435000	350	490 x 340 x 347	Fermées	1,93	71	100	+100	+335	Bleu

longueur  
largeur  
**600 x 400 mm**



Les bacs n° 10, 11, 12, 13 sont compatibles pour l'emboîtement uniquement entre eux.

**Bacs pleins**

Référence	Dim ext/mm hauteur	Dim int/mm long x larg x ht	Poignées	Poids kg	Volume litres	Conditionné par	+43 mm	+144 mm	Couleur
<b>10</b> BAC159BM6416000	160	460 x 335 x 155	Fermées	1,56	24	150	+43	+144	Gris
<b>11</b> BAC159BM6421000	210	460 x 335 x 205	Fermées	1,93	32	140	+60	+185	Gris

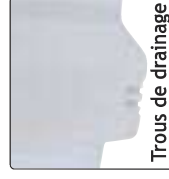

**Bacs pleins + trous de drainage**

Référence	Dim ext/mm hauteur	Dim int/mm long x larg x ht	Poignées	Poids kg	Volume litres	Conditionné par	+43 mm	+144 mm	Couleur
<b>12</b> BAC159BM6416001	160	460 x 335 x 155	Fermées	1,56	24	150	+43	+144	Blanc
<b>13</b> BAC159BM6421001	210	460 x 335 x 205	Fermées	1,93	32	140	+60	+185	Blanc



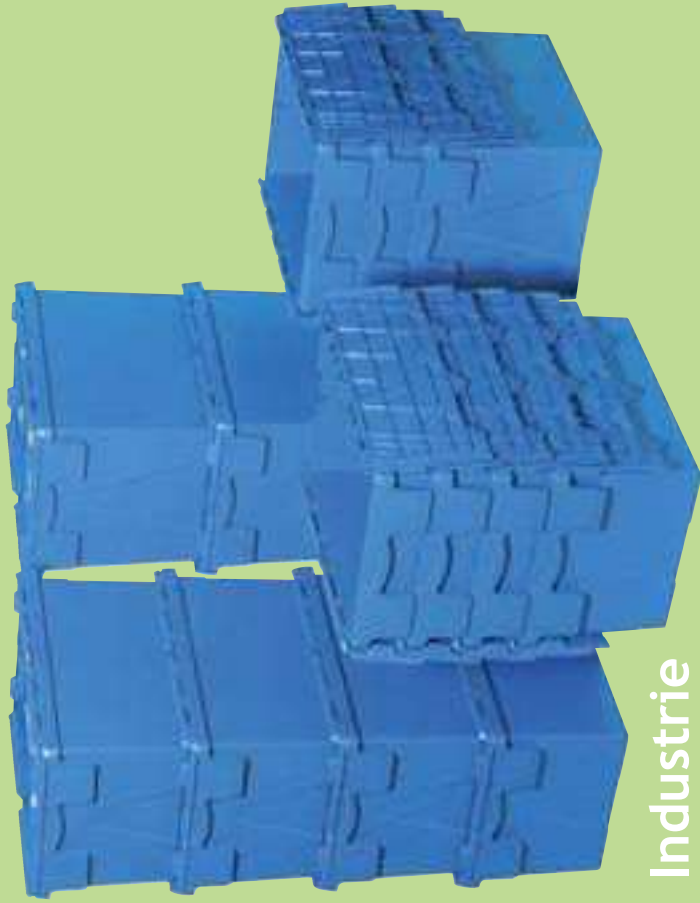

Industrie  
Grande distribution  
Commerce de gros  
Manutention automatisée  
Manutention manuelle



## Bacs avec couvercle intégré

Bacs avec de nombreuses caractéristiques de design qui permettent des gains de productivité et des réductions de coûts de distribution, dans les applications industrielles, de grande distribution ou le commerce de gros. Ils conviennent aussi bien aux manutentions automatisées que manuelles. Ils sécurisent la distribution des produits de valeur grâce à un clip de sécurité facile à installer qui fait que le bac ne peut être ouvert avant son point de réception, sans que cela ne soit détecté.

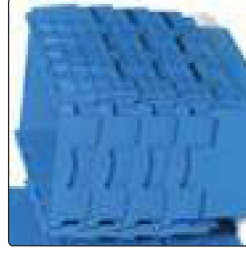

Emboîtables



Gerbables



Couvercle intégré  
Poignées fermées

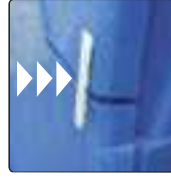

Scellé d'inviolabilité



Scellés standard

Couleur blanc  
Par 1000 pièces

Code ACC114ZA0000002

Scellés numérotés

Couleur blanc  
Par 250 pièces

Code ACC114ZA0000003



Porte-étiquette 1

Porte-étiquette 1

Pour bac 400 x 300 mm  
Par 1 pièce

Code ACC114ZA0000000

Porte-étiquette 2

Pour bac 600 x 400 mm  
Par 1 pièce

Code ACC114ZA0000001

# Bacs gerbables / emboîtables

2



## longueur <sup>largeur</sup> 400 x 300 mm **Bacs pleins**

Référence	Dim ext./mm hauteur	Dim int./mm long x larg x ht	Poignées	Poids kg	Volume litres	Conditionné par	Couleur
<b>1</b> BAC114BM4326020	265	336 x 254 x 239	Fermées	1,48	22	108	Bleu
<b>2</b> BAC114BM4331020	310	332 x 250 x 282	Fermées	1,60	25	108	Bleu



**1** hauteur 265 mm

**2** hauteur 310 mm

## longueur <sup>largeur</sup> 600 x 400 mm **Bacs pleins**

Référence	Dim ext./mm hauteur	Dim int./mm long x larg x ht	Poignées	Poids kg	Volume litres	Conditionné par	Couleur
<b>3</b> BAC114BM6426020	265	530 x 353 x 240	Fermées	2,65	48	72	Bleu
<b>4</b> BAC114BM6431020	310	514 x 350 x 281	Fermées	2,85	54	72	Bleu
<b>5</b> BAC114BM6436020	365	508 x 346 x 340	Fermées	3,10	65	68	Bleu
<b>6</b> BAC114BM6440020	400	521 x 343 x 375	Fermées	3,25	70	68	Bleu



Plates-formes  
roulantes  
page 38/39



**3** hauteur 265 mm

**4** hauteur 310 mm

**5** hauteur 365 mm

**6** hauteur 400 mm

## Bacs pliables ajourés

Outil de distribution efficace et hygiénique à la fois pour la manutention manuelle et automatisée. Bac avec un minimum de recoins à l'intérieur ce qui le rend facilement lavable et permet de le garder propre plus longtemps.

Les parois et la base lisses protègent et préservent le produit tandis que les côtés ajourés assurent une bonne aération indispensable à la fraîcheur des produits. Les rebords supérieurs sont réalisés par injection gaz, ce qui permet d'obtenir une grande rigidité pour un poids minimal.

Automobile  
Agriculture  
Agroalimentaire  
Distribution  
Industrie  
Logistique



Pliable par simple pression.

Gain de place à vide.

# Bacs pliables 3



## longueur largeur 400 x 300 mm Bacs ajourés

Référence	Dim ext/mm hauteur	Dim int/mm long x larg x ht	Poignées	Poids kg	Volume litres	Capacité kg	Charge maxi gerbée kg	Conditionné par	Couleur
<b>1</b> BAC159BP4312000	120	367 x 268 x 108	Ouvertes	0,83	11	7	150	480	Vert
<b>2</b> BAC159BP4316000	160	370 x 265 x 150	Ouvertes	0,87	14	6	150	480	Vert
<b>3</b> BAC159BP4318000	180	367 x 268 x 166	Ouvertes	1,02	17	10	150	480	Vert

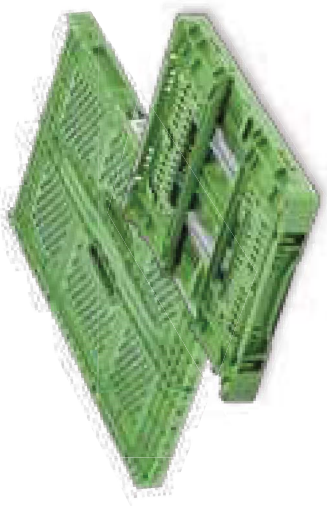

## longueur largeur 600 x 400 mm Bacs ajourés

Référence	Dim ext/mm hauteur	Dim int/mm long x larg x ht	Poignées	Poids kg	Volume litres	Capacité kg	Charge maxi gerbée kg	Conditionné par	Couleur
<b>4</b> BAC159BP6412000	123	566 x 369 x 114	Ouvertes	1,375	19	12	250	240	Vert
<b>5</b> BAC159BP6417000	175	566 x 369 x 166	Ouvertes	1,58	30	15	250	240	Vert
<b>6</b> BAC159BP6423000	230	566 x 367 x 217	Ouvertes	1,98	45	20	300	240	Vert



Plates-formes  
roulantes  
page 38/39



# Bacs pliables pleins

Bacs pliables pour (presque) toutes les utilisations. Un grand volume intérieur, la meilleure réduction du volume vide et une manipulation simple. Les bacs pliables sont les multi-talents du marché des emballages réutilisables.



Charnière robuste pour une plus grande résistance.



Clips anti-paroi frontaux.



Dégagement aisé au gerbage.



Couvercle



Scellé sur couvercle



Paroi lisse permet la pose d'étiquette autocollante



## Porte-étiquette amovible

Adapté à tous les bacs Couleur bleu  
Code ACC147ZA0000001

## Scellés



Couleur rouge

Code ACC147ZA0000000

## Clips de Blocage antivol

Couleur bleu sur le petit côté



Code ACC147ZA0000002

**Pliable très rapidement !**  
Réduction de volume jusqu'à 80%  
Gain de place à vide.

longueur largeur  
**400 x 300 mm**



Référence	Dim ext/mm hauteur	Dim int/mm long x larg x ht	Poignées	Poids kg	Volume litres	Conditionné par	Couleur
<b>1 BAC147BP4322000</b>	220	370 x 270 x 215	Ouvertes	1,20	22	240	Bleu
<b>2 BAC147BP4323000*</b>	230	370 x 270 x 215	Ouvertes	1,70	21	224	Bleu

\*couvercle intégré

# Bacs pliables

# 3



hauteur  
**3** 165 mm

hauteur  
**4** 220 mm

hauteur  
**5** 230 mm

hauteur  
**6** 260 mm

hauteur  
**7** 280 mm

hauteur  
**8** 290 mm

longueur largeur  
**600 x 400 mm**

Référence	Dim ext/mm hauteur	Dim int/mm long x larg x ht	Poignées	Poids kg	Volume litres	Conditionné par	Couleur
<b>3</b> BAC147BP6417000	165	570 x 370 x 155	Ouvertes	1,75	33	120	Bleu
<b>4</b> BAC147BP6422000	220	570 x 370 x 210	Ouvertes	2,30	44	100	Bleu
<b>5</b> BAC147BP6423000*	230	570 x 370 x 210	Ouvertes	2,93	44	88	Bleu
<b>6</b> BAC147BP6426000	260	560 x 360 x 245	Ouvertes	2,40	49	100	Bleu
<b>7</b> BAC147BP6428000	280	555 x 355 x 265	Ouvertes	2,70	52	100	Bleu
<b>8</b> BAC147BP6429000*	290	555 x 355 x 265	Ouvertes	3,40	52	88	Bleu
<b>9</b> BAC147BP6432000	320	570 x 370 x 315	Ouvertes	2,80	66	100	Bleu
<b>10</b> BAC147BP6433000*	330	570 x 370 x 315	Ouvertes	3,30	66	100	Bleu

\*couvercle intégré



hauteur  
**9** 320 mm

hauteur  
**10** 330 mm



hauteur  
**11** 445 mm

hauteur  
**12** 455 mm

longueur largeur  
**800 x 600 mm**

Référence	Dim ext/mm hauteur	Dim int/mm long x larg x ht	Poignées	Poids kg	Volume litres	Conditionné par	Couleur
<b>11</b> BAC147BP8644000	445	745 x 545 x 425	Ouvertes	7,00	172	36	Bleu
<b>12</b> BAC147BP8645000*	455	745 x 545 x 405	Ouvertes	8,60	165	32	Bleu

\*couvercle intégré



## Bacs de rangement avec ouverture Norme Europe

Accessibilité par ouverture latérale - 2 versions : sans ou avec fenêtre  
Avec ces modèles vous avez à portée de main : des conteneurs en plastique robuste avec ouverture pour un chargement et déchargement faciles, même lorsque les bacs sont empilés.

longueur  
largeur  
**400 x 300 mm**



Référence	Dim ext./mm long x larg x ht	Dim int./mm long x larg x ht	Ouverture mm	Poids kg	Volume litres	Conditionné par	Couleur
<b>1</b> BAC159BE4322020	400 x 300 x 220	367 x 268 x 217	210 x 110	1,03	20,8	80	Gris
<b>2</b> BAC159BE4327020	400 x 300 x 270	367 x 268 x 267	210 x 135	1,30	25,6	64	Gris
<b>3</b> BAC159BE4332020	400 x 300 x 320	367 x 268 x 317	210 x 160	1,46	30,0	56	Gris

longueur  
largeur  
**600 x 400 mm**



Référence	Dim ext./mm long x larg x ht	Dim int./mm long x larg x ht	Ouverture mm	Poids kg	Volume litres	Conditionné par	Couleur
<b>4</b> BAC159BE6422020	600 x 400 x 220	567 x 367 x 217	295 x 110	1,54	44,2	40	Gris
<b>5</b> BAC159BE6427020	600 x 400 x 270	567 x 367 x 267	295 x 135	1,86	54,4	32	Gris
<b>6</b> BAC159BE6432020	600 x 400 x 320	567 x 367 x 317	295 x 160	2,07	64,5	40	Gris

Industrie  
Commerce  
Atelier - SAV  
Picking

# Bacs de rangement

4

longueur  
600 x 400 mm



9

8

7

Référence	Dim ext./mm long x larg x ht	Dim int./mm long x larg x ht	Ouverture mm	Poids kg	Volume litres	Conditionné par	Couleur
<b>7</b> BAC159BE6422021	600 x 400 x 220	567 x 367 x 217	295 x 110	1,67	44,2	40	Gris
<b>8</b> BAC159BE6427021	600 x 400 x 270	567 x 367 x 267	295 x 135	2,03	54,4	32	Gris
<b>9</b> BAC159BE6432021	600 x 400 x 320	567 x 367 x 317	295 x 160	2,28	64,5	40	Gris

longueur  
800 x 600 mm



10

11

Référence	Dim ext./mm long x larg x ht	Dim int./mm long x larg x ht	Ouverture mm	Poids kg	Volume litres	Conditionné par	Couleur
<b>10</b> BAC159BE8632020	800 x 600 x 320	767 x 567 x 297	Fermées	4,93	126	14	Gris
<b>11</b> BAC159BE8642020	800 x 600 x 420	767 x 567 x 397	Fermées	5,78	168	14	Gris

Plates-formes  
roulantes  
page 38/39



## Accessoires - pour bac 800 x 600 mm

### Pied d'angle

Noir - hauteur 100 mm  
ACC159ZA0000022



### Semelle

Noire - hauteur 100 mm  
ACC159ZA0000023



### Roue pivotante

Caoutchouc - ht 140 mm  
ACC159ZA0000024



### Roue pivotante + frein

Caoutchouc - ht 140 mm  
ACC159ZA0000025



### Fenêtres



Pour bac 800 x 600 x 320  
ACC159ZA0000020  
Pour bac 800 x 600 x 420  
ACC159ZA0000021



Plates-formes roulantes  
pour bacs 600 x 400 mm

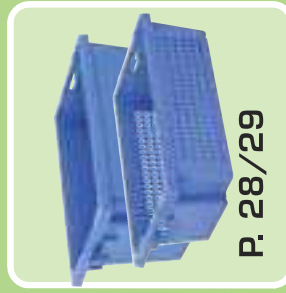
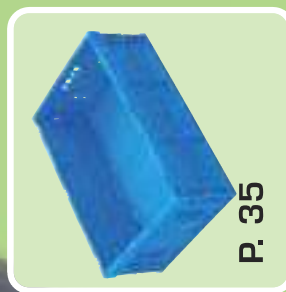
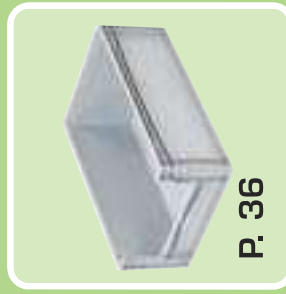
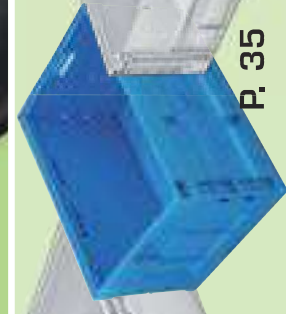

Plate-forme roulante gerbable  
pour bacs 800 x 600 mm



## Plates-formes roulantes

Roues en caoutchouc gris pour manutention souple et silencieuse.



ABS

Code PLAT159CH0604001

Dim. ext. 610 x 410 x 170 mm  
Couleur bleu - 3,415 kg  
Charge admissible 300 kg  
Quantité palette : 80



Roues pivotantes

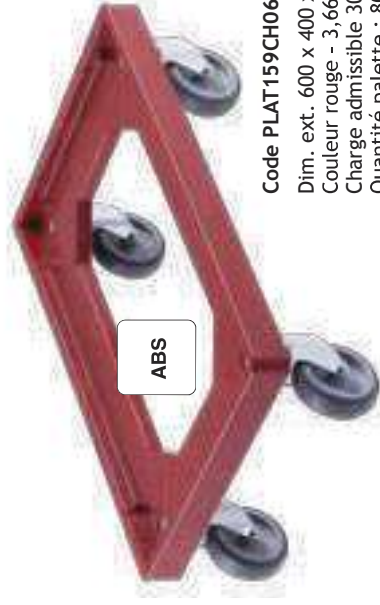

ABS

Code PLAT159CH0604003

Dim. ext. 600 x 400 x 180 mm  
Couleur rouge - 3,665 kg  
Charge admissible 300 kg  
Quantité palette : 80



Roues pivotantes

## Plate-forme roulante gerbable

Roues en polyuréthane orange pour manutention avec faible effort au démarrage. Bandage dur.



Code PLAT147CH0806001

2 Roues fixes + 2 roues pivotantes  
en polyuréthane orange  
Dim. ext. 800 x 600 x 200 mm  
Couleur gris - 8 kg  
Charge admissible 450 kg  
Quantité palette : 24



2 roues fixes  
2 roues pivotantes

Les bacs 400 x 300 mm et 600 x 400 mm s'adaptent sur les plates-formes 600 x 400 mm.  
Les bacs 600 x 400 mm et 800 x 600 mm s'adaptent sur la plate-forme 800 x 600 mm.

6

Pliées : réduction du volume à transporter. Avec porte d'accès pour faciliter les maintenances.



Les caisses-palette sont la solution parfaite pour la logistique dans un environnement d'emballage réutilisable. Elles apportent beaucoup d'avantages ainsi que des économies significatives pour des livraisons régulières.

Les caisses-palette augmentent la sécurité lors de vos transports et améliorent les conditions d'hygiène.

Fabriquées en PEHD expansé, elles sont 100% recyclables. En position repliée le gain de place est de 60%.



Industrie  
Grande distribution  
Automobile  
Stockage  
Logistique



60% de gain de place

# Caisses-palette pliables

# 6

## 2 dimensions

1200 x 800 mm  
1200 x 1000 mm



3



7



5



## 2 versions

Sans porte 1 3 5 7



Avec porte 2 4 6 8



## 2 semelles

Référence	Dim ext/mm hauteur	Dim int/mm long x larg x ht	Version	Détails	Poids kg	Volume palette	Conditionné par	Charge kg	Gerbée kg 2 sur 1	Couleur parois/base
-----------	--------------------	-----------------------------	---------	---------	----------	----------------	-----------------	-----------	-------------------	---------------------

### 1200 x 800 mm

1	CAI123CP1208005	805	1120 x 720 x 660	Pleine	-	41	565	650	1625	Ivoire/Noir
2	CAI123CP1208006	805	1120 x 720 x 660	Pleine	1 porte	41	565	650	1625	Ivoire/Noir
3	CAI123CP1208007	978	1120 x 720 x 833	Pleine	-	48,5	695	750	1850	Ivoire/Noir
4	CAI123CP1208008	978	1120 x 720 x 833	Pleine	1 porte	48,5	695	750	1850	Ivoire/Noir

### 1200 x 1000 mm

5	CAI123CP1210014	805	1120 x 920 x 660	Pleine	-	47	720	750	1850	Ivoire/Noir
6	CAI123CP1210015	805	1120 x 920 x 660	Pleine	1 porte	47	720	750	1850	Ivoire/Noir
7	CAI123CP1210016	978	1120 x 920 x 833	Pleine	-	56	905	850	2100	Ivoire/Noir
8	CAI123CP1210017	978	1120 x 920 x 833	Pleine	1 porte	56	905	850	2100	Ivoire/Noir

## Couvercles

Dimensions extérieures  
Couleur gris

1200 x 800 mm - 6,5 kg  
Pour caisses-palette n° 1, 2, 3, 4.  
Code COU100CO1208000



1200 x 1000 mm - 7,8 kg  
Pour caisses-palette n° 5, 6, 7, 8.  
Code COU100CO1210000



## Base 2 semelles



7

## Caisse-palette plastique



Avec des piliers d'angles double paroi qui assurent une parfaite stabilité au gerbage. Parois excentrées qui optimisent le volume intérieur.

Formes arrondies avec nervures en nombre limité qui facilitent le nettoyage.

Possibilité de nombreux accessoires tels que porte rabattable, robinet ou bouchon de vidange, roues, semelles ou encore couvercle.

Versions pleine ou ajourée.

**Agriculture**  
**Agroalimentaire**  
**Automobile**  
**Industries chimique,**  
**pharmaceutique, cosmétique.**  
**Industrie générale**  
**Industrie de recyclage et déchets**  
**Grande distribution**



# Caisses-palette rigides

# 7

1040 x 640 mm



1

1200 x 800 mm



2



3



4



5



7

## Couvercle



Couleur gris  
Dim ext. 1040 x 640 mm - 1,6 kg  
Pour caisse-palette n° 1  
Code COU123CO1006000

Référence	Dim ext/mm hauteur	Dim int/mm long x larg x ht	Version	Détails	Poids kg	Volume palette	Conditionné par	Charge kg	Gerbée kg	Couleur
<b>1040 x 640 mm</b>										
1 CAI123CP1006001	670	930 x 590 x 515	plein	4 pieds	13,7	285	8	200	1800	Gris
<b>1200 x 800 mm</b>										
2 CAI123CP1208009	580	1110 x 710 x 420	Plein	4 pieds	27,0	330	4	470	4300	Gris
3 CAI123CP1208010	600	1110 x 710 x 420	Plein	2 semelles	30,0	330	4	470	4300	Gris
4 CAI123CP1208000	760	1110 x 710 x 600	Plein	4 pieds	31,5	470	3	470	4300	Gris
5 CAI123CP1208003	760	1110 x 710 x 600	Plein	4 pieds 1 porte	32,0	470	3	470	3300	Gris
6 CAI123CP1208001	780	1110 x 710 x 600	Plein	2 semelles	34,5	470	3	470	4300	Gris
7 CAI123CP1208002	810	1110 x 710 x 600	Plein	4 roues	34,5	470	3	470	4300	Gris

## Couvercle



Couleur gris  
Dim ext. 1200 x 800 mm - 6,5 kg  
Pour caisses-palette n° 2,3,4, 5,6,7.  
Code COU100CO1208000

1200 x 1000 mm



11



10



9



8

Référence	Dim ext./mm hauteur	Dim int./mm long x larg x ht	Version	Détails	Poids kg	Volume palette	Conditionné par	Charge kg	Gerbée kg	Couleur
<b>8</b> CAI123CP1210011	580	1110 x 910 x 425	Plein	4 pieds	32,5	430	4	510	4800	Gris
<b>9</b> CAI123CP1210013	600	1110 x 910 x 425	Plein	2 semelles	35,5	430	4	510	4800	Gris
<b>10</b> CAI123CP1210006	600	1110 x 910 x 425	Plein	3 semelles	38,5	430	4	510	4800	Gris
<b>11</b> CAI123CP1210000	760	1110 x 910 x 605	Plein	4 pieds	35,5	610	4	510	4800	Gris
<b>12</b> CAI123CP1210024	910	1110 x 910 x 605	Plein	4 roues	44	610	3	510	4800	Gris
<b>13</b> CAI123CP1210009	760	1110 x 910 x 605	Plein	4 pieds 1 porte	37,5	610	4	510	3800	Gris
<b>14</b> CAI101CP1210009	785	1110 x 910 x 605	plein	3 semelles	43,5	650	4	650	4000	Gris
<b>15</b> CAI123CP1210018	850	1120 x 920 x 695	Plein	4 pieds	41,5	760	3	510	4800	Gris
<b>16</b> CAI123CP1210022	870	1120 x 920 x 695	Plein	3 semelles	44	760	3	510	4800	Gris
<b>17</b> CAI135CP1210002	957	1110 x 910 x 797	Plein	3 semelles	56	888	2	1000	4500	Gris/Bleu
<b>18</b> CAI123CP1210007**	780	1110 x 910 x 605	Plein	3 semelles + couvercle	48	610	3	650	-	Gris
<b>19</b> CAI135CP1210005	589	1104 x 904 x 440	Ajouré	3 semelles	30	472	4	600	4500	Gris/Bleu
<b>20</b> CAI135CP1210000	785	1104 x 904 x 639	Ajouré	3 semelles	34	692	4	600	4500	Gris/Bleu

\*\* Caisse homologuée en Y

## Couvercle



Couleur gris  
Dim ext. 1200 x 1000 mm - 7,8 kg  
Pour caisses-palette n° 8 à 21 sauf n° 19 couvercle intégré.  
Code **COU100CO1210000**

# 7 Caisse-palette rigides



12



13



14



15



16



17



18

1200 x 1000 mm



19



20



## 7 Caisse-palette rigides



# Caisses-palette rigides

7



1200 x 1200 mm



22



1300 x 1150 mm

24



25



1200 x 1200 mm



23



26

Référence	Dim ext./mm hauteur	Dim int./mm long x larg x ht	Version	Détails	Poids kg	Volume palette	Conditionné par	Charge kg	Gerbée kg	Couleur
<b>1200 x 1200 mm</b>										
22 CAI123CP1212000	870	1110 x 1110 x 695	Plein	3 semelles	55	900	2	570	4800	Gris
23 CAI135CP1212000	785	1084 x 1084 x 510	Ajouré	3 semelles	37,5	843	3	600	4500	Gris/Bleu
<b>1300 x 1150 mm</b>										
24 CAI105CP1311000	1250	1240 x 1060 x 1085	Plein	3 semelles	72	1400	2	1000	7000	Gris
25 CAI105CP1311001*	1250	1240 x 1060 x 1085	Plein	3 semelles	72	1400	2	1000	7000	Noir
26 CAI105CP1311004	1250	1240 x 1060 x 1085	Ajouré	3 semelles	69	1400	2	1000	7000	Bleu

Couvercle



Couleur gris  
Dim ext. 1300 x 1150 mm - 8 kg  
Pour caisses-palette n° 24, 25, 26.  
Code COU105CO1311500

\* PEHD recyclé non alimentaire

## Performantes pour le stockage et le transport

Les palettes plastique n'ont pas besoin de prétraitement, de fumigation, de dossiers administratifs lourds et ne risquent pas d'être bloquées aux frontières : elles sont par conséquent l'alternative parfaite aux palettes bois.  
Fabriquées en matière recyclée, elles sont aussi économiques.

### PP = Polypropylène :

Polymère thermoplastique utilisé dans la fabrication des contenants.

### PEHD = Polyéthylène Haute Densité :

Polyéthylène thermoplastique utilisé dans la fabrication des contenants par moulage ou injection.

### Charge dynamique :

Charge uniformément répartie supportée par une palette lorsqu'elle est déplacée par un chariot élévateur ou transpalette.

### Charge statique :

Charge totale des palettes stockées sur une palette au sol.

### Charge rack :

Charge uniformément répartie supportée par une palette lorsqu'elle est stockée en rack (sans support central).

## Logistique Stockage



## Semelles

Dimensions extérieures  
Couteur noir



Fixation par clips



1200 mm - 0,47 kg  
Pour palette n° 3, 4 et 5  
Code SEM133ZA120000

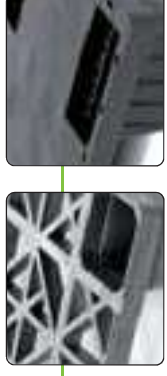

Plateau ajouré

Plateau plein

## Palettes légères

Emboîtables - Stockage compact - Semelles par clips en option.

Référence	Dim ext/mm long x larg x ht	Plateau	Rebords	Détails	Matière	Poids kg	Charge statique kg	Charge* dynamique kg	Charge rack kg	Conditionné par	Couleur
<b>1</b> PAL105PL0604000	600 x 400 x 140	ajouré	oui	4 plots	PEHD recyclé	1,1	800	250	-	4 x 50	■
<b>2</b> PAL133PL0806001	800 x 600 x 145	ajouré	oui	6 plots	PEHD recyclé	3,2	1000	500	-	48	■
<b>3</b> PAL133PL1208008	1200 x 800 x 150	ajouré	oui	9 plots	PEHD recyclé	5	2000	1000	-	56	■
<b>4</b> PAL133PL1208007	1200 x 800 x 150	plein	oui	9 plots	PEHD recyclé	6,2	2000	1000	-	48	■
<b>5</b> PAL133PL1210006	1200 x 1000 x 150	ajouré	oui	9 plots	PEHD recyclé	7	2000	1000	-	48	■

\* charge répartie uniformément.



Fente carton pour PLV

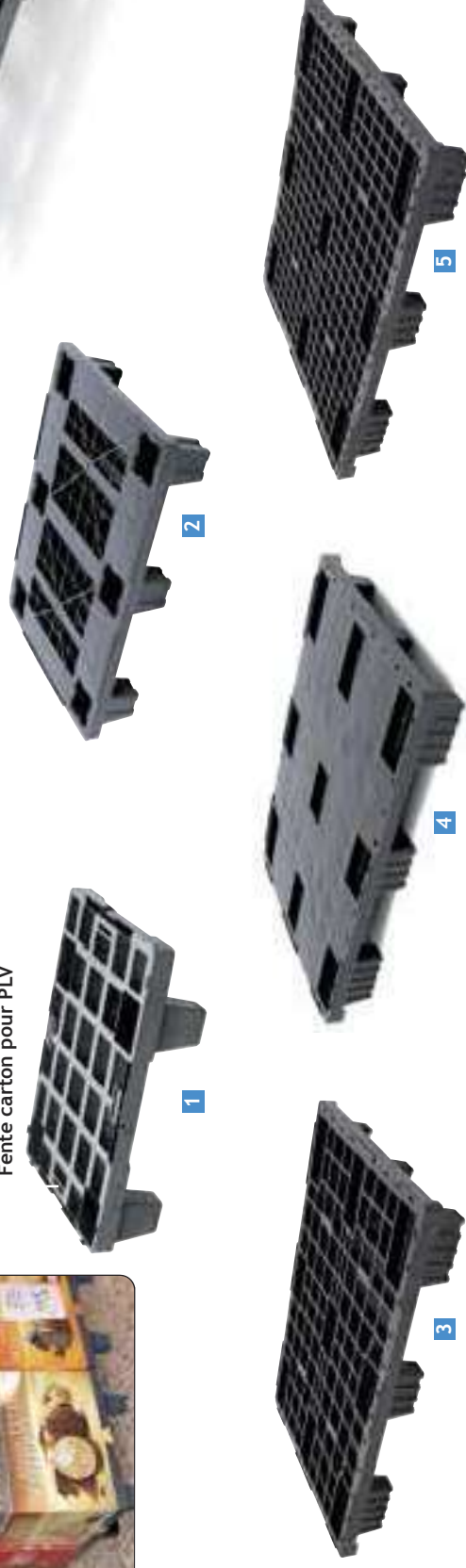

# Palettes médium

## Economiques

Référence	Dim ext./mm long x larg x ht	Plateau	Rebords	Détails	Matière	Poids kg	Charge statique kg	Charge* dynamique kg	Charge* rack kg	Conditionné par	Couleur	Autres versions				
												Détails	Rebords	Matière	Couleur	
<b>6</b> PAL163PI1208003	1200 x 800 x 150	ajouré	oui	3 semelles	PP recyclé	13	4000	1500	750	17	■	6	2 semelles	non	PP vierge	■
<b>7</b> PAL163PI1208012	1200 x 800 x 150	plein	oui	3 semelles	PP recyclé	17	4000	1500	750	17	■	7	2 semelles	non	PP vierge	■
<b>8</b> PAL163PI1210002	1200 x 1000 x 150	ajouré	oui	3 semelles	PP recyclé	14	4000	1500	750	17	■	8	2 semelles	non	PP vierge	■
<b>9</b> PAL163PI1210006	1200 x 1000 x 150	plein	oui	3 semelles	PP recyclé	18	4000	1500	750	17	■	9	2 semelles	non	PP vierge	■

# Palettes lourdes

Spéciales rotation - Palettes de haute qualité, très robustes pour application exigeante.

Référence	Dim ext./mm long x larg x ht	Plateau	Rebords	Détails	Matière	Poids kg	Charge statique kg	Charge* dynamique kg	Charge* rack kg	Conditionné par	Couleur	Autres versions				
												Détails	Rebords	Matière	Couleur	
<b>10</b> PAL163PI1208006	1200 x 800 x 157	ajouré	oui	3 semelles	PP recyclé	19	5000	1700	1200	16	■	10	-	-	-	-
<b>11</b> PAL163PI1208007	1200 x 800 x 157	plein	oui	3 semelles	PP recyclé	19	5000	1700	1200	16	■	11	-	-	-	-
<b>12</b> PAL163PI1210004	1200 x 1000 x 165	ajouré	oui	3 semelles	PP recyclé	23	7000	2500	1200	15	■	12	6 semelles	non	PP vierge	■
<b>13</b> PAL163PI1210005	1200 x 1000 x 165	plein	oui	3 semelles	PP recyclé	24	7000	2500	1200	15	■	13	6 semelles	non	PP vierge	■

# Palettes hygiène

Spéciales alimentaires - Faciles à nettoyer palettes fermées et sans cavité.

Référence	Dim ext./mm long x larg x ht	Plateau	Rebords	Détails	Matière	Poids kg	Charge statique kg	Charge* dynamique kg	Charge* rack kg	Conditionné par	Couleur
<b>14</b> PAL136PH1208000	1200 x 800 x 160	plein	oui	3 semelles	PEHD vierge	18	4800	1200	1000	16	■
<b>15</b> PAL136PH1210000	1200 x 1000 x 160	plein	oui	3 semelles	PEHD vierge	22	7500	1500	1250	16	■

\* charge répartie uniformément.

# Palettes 8

## médium

1200 x 800 mm



1200 x 1000 mm



## lourdes

1200 x 800 mm



1200 x 1000 mm



## hygiène

1200 x 800 mm



1200 x 1000 mm



## Personnalisation



Devis sous 48h au 05 56 69 40 40

## Sécurité garantie

Nos bacs et palettes de rétention sont conçus pour répondre à la législation en vigueur imposant le stockage sur rétention adaptée pour tous les produits susceptibles de polluer l'environnement. Fabriqués en polyéthylène pur (PE), moulage en un seul bloc, teinté dans la masse et traités anti-UV, ils résistent à l'agressivité de la plupart des produits chimiques, corrosifs, permettant de stocker bidons, fûts et conteneurs.



### Barre acier inoxydable

pour connecter 2 plates-formes

150 L dans le sens de la longueur

ACC158ZA0000000

300 L dans le sens de la largeur

ACC158ZA0000001

300 L dans le sens de la longueur

ACC158ZA0000002



### Rampe d'accès

pour Plate-forme de rétention

650 x 800 x 165 mm

9 kg - Noir

Charge admissible 1000 kg

Code ACC158ZA6800000

**Agriculture  
Agroalimentaire  
Industrie chimique,  
pharmaceutique, cosmétique.  
Distribution**



## Bacs de rétention PE

Zone de stockage avec rétention en intérieur pour liquide polluant sauf liquide inflammable.

Utilisés pour le stockage en intérieur de seaux, bidons ou fûts en milieu agressif.

Caillebotis amovible en plastique noir.



Référence	Dim ext./mm long x larg x ht	Poids en kg	Volume en litres	Charge kg admissible
<b>1</b> BAC158BR6417000	595 x 395 x 170	3,5	20	55
<b>2</b> BAC158BR8617000	800 x 605 x 170	7	43	105
<b>3</b> BAC158BR1062000	1000 x 605 x 200	10	63	205
<b>4</b> BAC158BR1208000	1195 x 795 x 185	14	104	205

## Plates-formes de rétention PE

Zone de stockage avec rétention en intérieur pour liquide polluant sauf liquide inflammable.

Stockage sécurisé et protection contre les déversements accidentels lors des transvasements.

Caillebotis amovible en plastique noir.

Référence	Dim ext./mm long x larg x ht	Poids en kg	Volume en litres	Charge kg admissible
<b>5</b> PLAT158PR1208000	1260 x 860 x 150	20	150	1000
<b>6</b> PLAT158PR1612000	1660 x 1260 x 150	38	300	2000







## Palettes de rétention PE

Utilisées pour le stockage de fûts de 60 et 200 L et IBC de 1000 L en milieu agressif.

Caillebotis amovible en plastique noir.

Manutentionnables par chariot élévateur ou transpalette.

Référence	Dim ext./mm long x larg x ht	Nbre de fûts	Nbre IBC	Poids en kg	Volume en litres	Charge kg admissible
<b>7</b> PAL158PR1208000	1220 x 820 x 450	2 fûts	-	27	230	1200
<b>8</b> PAL158PR1313000	1310 x 1310 x 370	4 fûts	-	40	410	1250
<b>9</b> PAL158PR1212000	1230 x 1230 x 1090	4 fûts ou 1 IBC	1 IBC	62	1150	3000
<b>10</b> PAL158PR2014000	2065 x 1445 x 705	-	1 IBC	80	1100	1500
<b>11</b> PAL158PR2312000	2340 x 1225 x 610	8 fûts ou 2 IBC	1 IBC	91	1150	3000



## Conteneurs carton

### Bibtainer 200 L

C'est une alternative simple, fonctionnelle, économique, recyclable et sécurisée à vos problèmes de transport et de logistique de produits liquides et semi-liquides.

**Composition :** caisse, ceinture et cales.

**Outres :** modèles disponibles (aseptiques ou non), nous consulter.

**Options :** vanne, palette bois ou plastique.



### Box One-Trip®

Conteneur composite (carton + outre) grande capacité, 250, 500 et 1000 L

**Matière :** fabriqué en carton ondulé de qualité lourde, l'emballage extérieur garantit une protection exceptionnelle pendant le transport les conteneurs de liquides en vrac possèdent une outre incorporée (aseptisée ou non) : double-pli - film intérieur polyéthylène (PE) - film extérieur EVOH.

Le film spécialement conçu pour conserver le liquide intact fait barrière à l'oxygène, le contenu n'est jamais contaminé par l'air extérieur.

**Caractéristiques :** entièrement recyclables - aucune dépense de nettoyage ni de frais de réexpédition

> vidange du contenu jusqu'à 99% via 1 robinet, diamètre 5,1 cm

> remplissage et déchargement par le haut et le bas

> empilables par 4 pour le stockage et par 2 pendant le transport

**Options :**

> écoulement sur mesure, design spécial garantissant un remplissage et un écoulement rapides

**Impression haute qualité possible, nous consulter.**

#### EN STOCK OU SUR DEMANDE :

Capacité	Dimensions	Réf Box	Réf Outre EVOH
250 L	725 x 550 x 730	CAR30CA260	OUT30AA260
500 L	1095 x 695 x 730	CAR30CA510	OUT30AA510
1000 L	1140 x 1140 x 1050	Sur demande	Sur demande



# 10 Calage

## Matelas de calage

La garantie d'un calage optimum

Enveloppe extérieure en polypropylène tissé :

- Insensibilité à l'eau et à l'humidité.
  - Haute résistance à la perforation.
- Équipé d'une valve nouvelle génération Ventury :
- Positionnée sur la tranche pour un gonflage facile et compatible effet Ventury, la valve permet un gonflage plus rapide et économe en énergie.
  - Réutilisable, position dégonflage rapide.
  - Valve permettant la solidarisation de l'embout de gonflage.
  - Valve compatible auto-régulation de pression empêchant les éclatements.

Traçabilité du coussin par code-barre

Certification AAR level 1



## Enveloppes polypropylène haute résistance

Référence	Dim ext/mm larg x prof	Nbre par colis
MAT319AA090	900 x 1200 mm	375
MAT319AA091	900 x 1500 mm	365
MAT319AA092	900 x 1800 mm	350
MAT319AA093	900 x 2100 mm	310
MAT319AA121	1200 x 1800 mm	250
MAT319AA1224	1200 x 2300 mm	200
MAT319AA152	1500 x 2400 mm	140

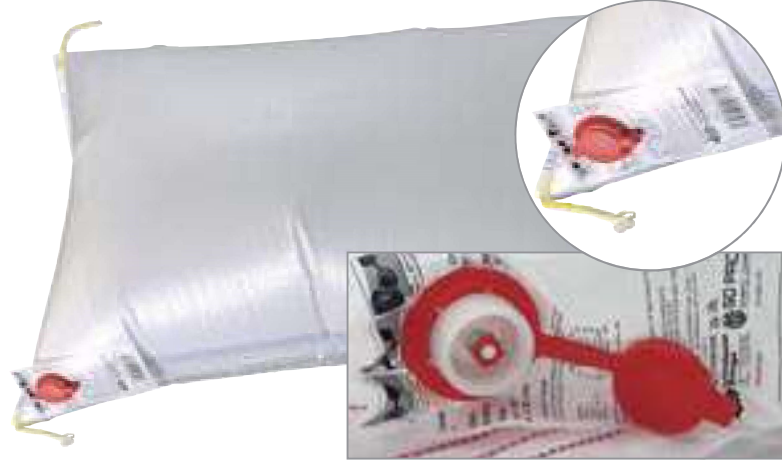

## Pistolet de gonflage

Livré avec embout clippable sur la valve du coussin.

Code PIS319ZA000

## Conteneurs Combo™

L'outil idéal pour le transport et manutention des liquides

Son concept les rendent hygiéniques et économiques selon les besoins des sociétés tels que les transformateurs de fruits et de légumes, les industries pharmaceutiques ou chimiques.

Réductions conséquentes des coûts d'emballage comparés aux solutions classiques.

Simplification de la manutention et la logistique.

Réduction des emballages de conditionnement.

Assurent une hygiène totale.

Retourables, réutilisables et recyclables en fin de vie.

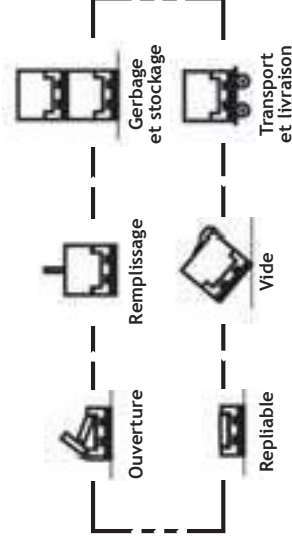

Le COMBO est conçu pour apporter une efficacité logistique maximale.



### Combo 250 L

Mini caisse pour liquide.  
Équipé d'un indicateur de niveau.  
Bonde de fond pour vidange.  
Ouverture par couvercle en haut.  
Vidange basse avec plaque de sécurité.  
Code CAI100CP0806001



### Combo 1000 L

Volume maximum pour liquide.  
Bonde de fond pour vidange, équipé d'une porte d'accès.  
Ouverture par couvercle en haut.  
Vidange basse avec plaque de sécurité.  
3 semelles : Code CAI100CP1111003  
5 semelles : Code CAI100CP1111007



## Conteneurs IBC (ou GRV)

Conteneur sur palette bois ou palette plastique.  
Capacité 600, 800, et 1000 litres.  
Avec ou sans homologations.  
(nous consulter).

# SEMAQ, c'est aussi des solutions Conditionnement et Expédition

+ de 4000 références produits de marques européennes leaders destinés à l'industrie agroalimentaire, chimique ou viticole....

**SEMAQ**  
conditionnement

Semaq conditionnement, c'est un grand choix de Bag in Box standard ou personnalisés à vos couleurs, mais aussi tous les contenants comme les seaux et pots plastique, le fer-blanc, les flacons, les bidons, les fûts plastique et métal...

Pouch-up et Bag in Box



flacons



Jerricans, bidons



Fûts plastique



**SEMAQ**  
expédition

Semaq expédition, c'est une gamme de plus de 800 références standard de qualité certifiée, disponible en stock et livrable en 24/72h ainsi que de la fabrication spéciale pour des produits à vos mesures.

Caisses



Calage



# Les complémentaires

Seaux et pots plastique



Pots et Barquettes plastique



Pots et seaux fer blanc

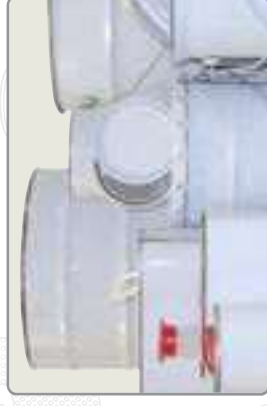

Acier



Bouteilles, flacons et flasques



Accessoires



Fûts fibre



Fûts acier



Fermetures / Palettisation



Conditionnement



Petits emballages / Étiquetage



Fournitures

